

AL 1, 5, 5-2

**STIHL**



- |           |                            |           |                           |
|-----------|----------------------------|-----------|---------------------------|
| 2 - 10    | Gebrauchsanleitung         | 157 - 165 | Kullanma talimatı         |
| 10 - 17   | Instruction Manual         | 165 - 172 | Instrukcja użytkowania    |
| 17 - 25   | Notice d'emploi            | 172 - 179 | Kasutusjuhend             |
| 25 - 33   | Manual de instrucciones    | 179 - 186 | Eksploatavimo instrukcija |
| 33 - 41   | Uputa za uporabu           | 186 - 195 | Ръководство за употреба   |
| 41 - 48   | Skötselanvisning           | 195 - 203 | Instrucțiuni de utilizare |
| 48 - 55   | Käyttöohje                 | 203 - 210 | Uputstvo za upotrebu      |
| 55 - 63   | Istruzioni d'uso           | 210 - 217 | Navodilo za uporabo       |
| 63 - 70   | Betjeningsvejledning       |           |                           |
| 70 - 77   | Bruksanvisning             |           |                           |
| 77 - 84   | Návod k použití            |           |                           |
| 84 - 92   | Használati utasítás        |           |                           |
| 92 - 99   | Instruções de serviço      |           |                           |
| 99 - 106  | Návod na obsluhu           |           |                           |
| 106 - 114 | Handleiding                |           |                           |
| 114 - 123 | Инструкция по эксплуатации |           |                           |
| 124 - 130 | Lietošanas instrukcija     |           |                           |
| 130 - 140 | Інструкція з експлуатації  |           |                           |
| 140 - 149 | Қолдану нұсқаулығы         |           |                           |
| 149 - 157 | οδηγίες χρήσης             |           |                           |



## Inhaltsverzeichnis

1	Vorwort.....	2
2	Informationen zu dieser Gebrauchsanleitung.....	2
3	Übersicht.....	3
4	Sicherheitshinweise.....	3
5	Ladegerät einsatzbereit machen.....	6
6	Akku laden und LEDs.....	6
7	Transportieren.....	7
8	Aufbewahren.....	7
9	Reinigen.....	8
10	Warten und Reparieren.....	8
11	Störungen beheben.....	8
12	Technische Daten.....	8
13	Ersatzteile und Zubehör.....	9
14	Entsorgen.....	9
15	Anschriften.....	9

## 1 Vorwort

Liebe Kundin, lieber Kunde,

es freut uns, dass Sie sich für STIHL entschieden haben. Wir entwickeln und fertigen unsere Produkte in Spitzenqualität entsprechend der Bedürfnisse unserer Kunden. So entstehen Produkte mit hoher Zuverlässigkeit auch bei extremer Beanspruchung.

STIHL steht auch für Spitzenqualität beim Service. Unser Fachhandel gewährleistet kompetente Beratung und Einweisung sowie eine umfassende technische Betreuung.

STIHL bekennt sich ausdrücklich zu einem nachhaltigen und verantwortungsvollen Umgang mit der Natur. Diese Gebrauchsanleitung soll Sie unterstützen, Ihr STIHL Produkt über eine lange Lebensdauer sicher und umweltfreundlich einzusetzen.

Wir danken Ihnen für Ihr Vertrauen und wünschen Ihnen viel Freude mit Ihrem STIHL Produkt.



Dr. Nikolas Stihl

**WICHTIG! VOR GEBRAUCH LESEN UND AUFBEWAHREN.**

## 2 Informationen zu dieser Gebrauchsanleitung

### 2.1 Geltende Dokumente

Es gelten die lokalen Sicherheitsvorschriften.

- ▶ Zusätzlich zu dieser Gebrauchsanleitung folgende Dokumente lesen, verstehen und aufbewahren:
  - Sicherheitshinweise Akku STIHL AS
  - Sicherheitsinformation für STIHL Akkus und Produkte mit eingebautem Akku:  
www.stihl.com/safety-data-sheets

### 2.2 Kennzeichnung der Warnhinweise im Text

#### GEFAHR

- Der Hinweis weist auf Gefahren hin, die zu schweren Verletzungen oder zum Tod führen.
  - ▶ Die genannten Maßnahmen können schwere Verletzungen oder Tod vermeiden.

#### WARNUNG

- Der Hinweis weist auf Gefahren hin, die zu schweren Verletzungen oder zum Tod führen können.
  - ▶ Die genannten Maßnahmen können schwere Verletzungen oder Tod vermeiden.

#### HINWEIS

- Der Hinweis weist auf Gefahren hin, die zu Sachschaden führen können.
  - ▶ Die genannten Maßnahmen können Sachschaden vermeiden.

### 2.3 Symbole im Text



Dieses Symbol verweist auf ein Kapitel in dieser Gebrauchsanleitung.

## 3 Übersicht

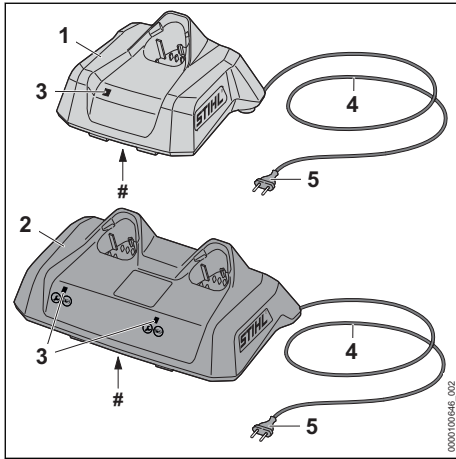

### 3.1 Ladegeräte



- 1 Ladegerät AL 1 oder AL 5**  
Das Ladegerät lädt Akkus STIHL AS.
  - 2 Ladegerät AL 5-2**  
Das Ladegerät lädt Akkus STIHL AS.
  - 3 LED**  
Die LED zeigt den Status des Ladegeräts an.
  - 4 Anschlussleitung**  
Die Anschlussleitung verbindet das Ladegerät mit dem Netzstecker.
  - 5 Netzstecker**  
Der Netzstecker verbindet die Anschlussleitung mit einer Steckdose.
- # Leistungsschild mit Maschinenummer

### 3.2 Symbole

Die Symbole können auf dem Ladegerät sein und bedeuten Folgendes:

-  Elektrogerät in einem geschlossenen und trockenen Raum betreiben.
-  Produkt nicht mit dem Hausmüll entsorgen.
-  Gebrauchsanleitung lesen, verstehen und aufbewahren.

## 4 Sicherheitshinweise

### 4.1 Warnsymbole

Die Warnsymbole auf dem Ladegerät bedeuten Folgendes:



Sicherheitshinweise und deren Maßnahmen beachten.



Gebrauchsanleitung lesen, verstehen und aufbewahren.



Ladegerät vor Regen und Feuchtigkeit schützen.

### 4.2 Bestimmungsgemäße Verwendung

Die Ladegeräte STIHL AL 1, AL 5 und AL 5-2 laden die Akkus STIHL AS. Das Ladegerät AL 5-2 kann zwei Akkus gleichzeitig laden.

### ▲ WARNUNG

- Ladegeräte und Akkus, die nicht von STIHL freigegeben sind, können Brände und Explosionen auslösen. Personen können schwer verletzt oder getötet werden und Sachschaden kann entstehen.
  - ▶ Mit einem Ladegerät STIHL AL 1, AL 5 oder AL 5-2 die Akkus STIHL AS laden.
- Falls das Ladegerät nicht bestimmungsgemäß verwendet wird, können Personen schwer verletzt oder getötet werden und Sachschaden kann entstehen.
  - ▶ Ladegerät so verwenden, wie es in dieser Gebrauchsanleitung beschrieben ist.

### 4.3 Anforderungen an den Benutzer

### ▲ WARNUNG

- Benutzer ohne eine Unterweisung können die Gefahren des Ladegeräts nicht erkennen oder nicht einschätzen. Der Benutzer oder andere Personen können schwer verletzt oder getötet werden.



▶ Gebrauchsanleitung lesen, verstehen und aufbewahren.

- ▶ Falls das Ladegerät an eine andere Person weitergegeben wird: Gebrauchsanleitung mitgeben.
- ▶ Sicherstellen, dass der Benutzer folgende Anforderungen erfüllt:
  - Der Benutzer ist ausgeruht.
  - Der Benutzer ist körperlich, sensorisch und geistig fähig, das Ladegerät zu bedienen. Falls der Benutzer körperlich,

sensorisch oder geistig eingeschränkt dazu fähig ist, darf der Benutzer nur unter Aufsicht oder nach Anweisung durch eine verantwortliche Person damit arbeiten.

- Der Benutzer kann die Gefahren des Ladegeräts erkennen und einschätzen.
  - Der Benutzer ist volljährig oder der Benutzer wird entsprechend nationaler Regelungen unter Aufsicht in einem Beruf ausgebildet.
  - Der Benutzer hat eine Unterweisung von einem STIHL Fachhändler oder einer fachkundigen Person erhalten, bevor er das erste Mal das Ladegerät verwendet.
  - Der Benutzer ist nicht durch Alkohol, Medikamente oder Drogen beeinträchtigt.
- ▶ Falls Unklarheiten bestehen: Einen STIHL Fachhändler aufsuchen.

#### 4.4 Arbeitsbereich und Umgebung

### ▲ WARNUNG

- Unbeteiligte Personen, Kinder und Tiere können die Gefahren des Ladegeräts und des elektrischen Stroms nicht erkennen und nicht einschätzen. Unbeteiligte Personen, Kinder und Tiere können schwer verletzt oder getötet werden.
  - ▶ Unbeteiligte Personen, Kinder und Tiere fernhalten.
  - ▶ Sicherstellen, dass Kinder nicht mit dem Ladegerät spielen können.
- Das Ladegerät ist nicht wassergeschützt. Falls im Regen oder in feuchter Umgebung gearbeitet wird, kann es zu einem elektrischen Schlag kommen. Der Benutzer kann verletzt werden und das Ladegerät kann beschädigt werden.



- ▶ Nicht im Regen und nicht in feuchter Umgebung betreiben.

- Das Ladegerät ist nicht gegen alle Umgebungseinflüsse geschützt. Falls das Ladegerät bestimmten Umgebungseinflüssen ausgesetzt ist, kann das Ladegerät in Brand geraten oder explodieren. Personen können schwer verletzt werden und Sachschaden kann entstehen.
  - ▶ Ladegerät in einem geschlossenen und trockenen Raum betreiben
  - ▶ Ladegerät nicht in einer leicht brennbaren und nicht in einer explosiven Umgebung betreiben.

- ▶ Ladegerät nicht auf einem leicht brennbaren Untergrund betreiben.
- ▶ Ladegerät nicht außerhalb der angegebenen Temperaturgrenzen verwenden und aufbewahren,  12.3.
- Personen können über die Anschlussleitung stolpern. Personen können verletzt werden und das Ladegerät kann beschädigt werden.
  - ▶ Anschlussleitung flach auf dem Boden verlegen.

#### 4.5 Sicherheitsgerechter Zustand

Das Ladegerät ist im sicherheitsgerechten Zustand, falls folgende Bedingungen erfüllt sind:

- Das Ladegerät ist unbeschädigt.
- Das Ladegerät ist sauber und trocken.

### ▲ WARNUNG

- In einem nicht sicherheitsgerechten Zustand können Bauteile nicht mehr richtig funktionieren und Sicherheitseinrichtungen außer Kraft gesetzt werden. Personen können schwer verletzt oder getötet werden.
  - ▶ Ein unbeschädigtes Ladegerät verwenden.
  - ▶ Falls das Ladegerät verschmutzt oder nass ist: Ladegerät reinigen und trocknen lassen.
  - ▶ Ladegerät nicht verändern.
  - ▶ Gegenstände nicht in die Öffnungen des Ladegeräts stecken.
  - ▶ Elektrische Kontakte des Ladegeräts nicht mit metallischen Gegenständen verbinden und kurzschließen.
  - ▶ Ladegerät nicht öffnen.
  - ▶ Abgenutzte oder beschädigte Hinweisschilder ersetzen.
  - ▶ Falls Unklarheiten bestehen: Einen STIHL Fachhändler aufsuchen.

#### 4.6 Laden

### ▲ WARNUNG

- Während des Ladens kann ein beschädigtes oder ein defektes Ladegerät ungewöhnlich riechen oder rauchen. Personen können verletzt werden und Sachschaden kann entstehen.
  - ▶ Netzstecker aus der Steckdose ziehen.
- Das Ladegerät kann bei unzureichender Wärmeabfuhr überhitzen und einen Brand auslösen. Personen können schwer verletzt oder getötet werden und Sachschaden kann entstehen.
  - ▶ Ladegerät nicht abdecken.

## 4.7 Elektrisch anschließen

Kontakt mit stromführenden Bauteilen kann durch folgende Ursachen entstehen:

- Die Anschlussleitung oder die Verlängerungsleitung ist beschädigt.
- Der Netzstecker der Anschlussleitung oder der Verlängerungsleitung ist beschädigt.
- Die Steckdose ist nicht richtig installiert.

### ▲ GEFAHR

- Kontakt mit stromführenden Bauteilen kann zu einem Stromschlag führen. Der Benutzer kann schwer verletzt oder getötet werden.

- ▶ Sicherstellen, dass die Anschlussleitung, Verlängerungsleitung und deren Netzstecker unbeschädigt sind.



Falls die Anschlussleitung oder die Verlängerungsleitung beschädigt ist:

- ▶ Beschädigte Stelle nicht berühren.
- ▶ Netzstecker aus der Steckdose ziehen.
- ▶ Anschlussleitung, Verlängerungsleitung und deren Netzstecker mit trockenen Händen anfassen.
- ▶ Netzstecker der Anschlussleitung oder Verlängerungsleitung in eine richtig installierte und abgesicherte Steckdose mit Schutzkontakt stecken.
- ▶ Ladegerät über einen Fehlerstrom-Schutzschalter (30 mA, 30 ms) anschließen.
- Eine beschädigte oder ungeeignete Verlängerungsleitung kann zu einem elektrischen Schlag führen. Personen können schwer verletzt oder getötet werden.
  - ▶ Eine Verlängerungsleitung mit dem richtigen Leitungsquerschnitt verwenden,  12.2.

### ▲ WARNUNG

- Während des Ladens kann eine falsche Netzspannung oder eine falsche Netzfrequenz zu einer Überspannung in dem Ladegerät führen. Das Ladegerät kann beschädigt werden.

- ▶ Sicherstellen, dass die Netzspannung und die Netzfrequenz des Stromnetzes mit den Angaben auf dem Leistungsschild des Ladegeräts übereinstimmen.

- Falls das Ladegerät an eine Mehrfachsteckdose angeschlossen ist, können während des Ladens elektrische Bauteile überlastet werden. Die elektrischen Bauteile können sich erwärmen und einen Brand auslösen. Personen können sich schwer verletzen oder getötet werden und Sachschaden kann entstehen.

- ▶ Sicherstellen, dass die Leistungsangaben auf der Mehrfachsteckdose durch die Anga-

ben auf dem Leistungsschild des Ladegeräts und aller an die Mehrfachsteckdose angeschlossener Elektrogeräte in Summe nicht überschritten werden.

- Eine falsch verlegte Anschlussleitung und Verlängerungsleitung kann beschädigt werden und Personen können darüber stolpern. Personen können verletzt werden und die Anschlussleitung oder Verlängerungsleitung kann beschädigt werden.
  - ▶ Anschlussleitung und Verlängerungsleitung so verlegen und kennzeichnen, dass Personen nicht stolpern können.
  - ▶ Anschlussleitung und Verlängerungsleitung so verlegen, dass sie nicht gespannt oder verwickelt sind.
  - ▶ Anschlussleitung und Verlängerungsleitung so verlegen, dass sie nicht beschädigt, geknickt oder gequetscht werden oder scheuern.
  - ▶ Anschlussleitung und Verlängerungsleitung vor Hitze, Öl und Chemikalien schützen.
  - ▶ Anschlussleitung und Verlängerungsleitung auf einem trockenen Untergrund verlegen.
- Während der Arbeit erwärmt sich die Verlängerungsleitung. Wenn die Wärme nicht abfließen kann, kann die Wärme einen Brand auslösen.
  - ▶ Falls eine Kabeltrommel verwendet wird: Kabeltrommel vollständig abwickeln.
- Falls elektrische Leitungen und Rohre in der Wand verlaufen, können diese beschädigt werden, wenn das Ladegerät an der Wand montiert wird. Kontakt mit elektrischen Leitungen kann zu einem Stromschlag führen. Personen können schwer verletzt werden und Sachschaden kann entstehen.
  - ▶ Sicherstellen, dass an der vorgesehenen Stelle keine elektrische Leitungen und Rohre in der Wand verlaufen.
- Falls das Ladegerät nicht wie in dieser Gebrauchsanleitung beschrieben an der Wand montiert ist, kann das Ladegerät oder der Akku herunterfallen oder das Ladegerät zu heiß werden. Personen können verletzt werden und Sachschaden kann entstehen.
  - ▶ Ladegerät so an eine Wand montieren, wie es in dieser Gebrauchsanleitung beschrieben ist.
- Falls das Ladegerät mit eingesetztem Akku an eine Wand montiert wird, kann der Akku aus dem Ladegerät fallen. Personen können verletzt werden und Sachschaden kann entstehen.
  - ▶ Zuerst Ladegerät an die Wand montieren und dann Akku einsetzen.

## 4.8 Transportieren

### ▲ WARNUNG

- Während des Transports kann das Ladegerät umkippen oder sich bewegen. Personen können verletzt werden und Sachschaden kann entstehen.
  - ▶ Netzstecker aus der Steckdose ziehen.
  - ▶ Akku herausnehmen.
  - ▶ Ladegerät mit Spanngurten, Riemen oder einem Netz so sichern, dass es nicht umkippen und sich nicht bewegen kann.
- Die Anschlussleitung ist nicht dafür bestimmt, das Ladegerät daran zu tragen. Die Anschlussleitung und das Ladegerät können beschädigt werden.
  - ▶ Anschlussleitung aufwickeln und am Ladegerät befestigen.

## 4.9 Aufbewahren

### ▲ WARNUNG

- Kinder können die Gefahren eines Ladegeräts nicht erkennen und nicht einschätzen. Kinder können schwer verletzt oder getötet werden.
  - ▶ Netzstecker ziehen.
  - ▶ Ladegerät außerhalb der Reichweite von Kindern aufbewahren.
- Das Ladegerät ist nicht gegen alle Umgebungseinflüsse geschützt. Falls das Ladegerät bestimmten Umgebungseinflüssen ausgesetzt ist, kann das Ladegerät beschädigt werden.
  - ▶ Netzstecker ziehen.
  - ▶ Falls das Ladegerät warm ist: Ladegerät abkühlen lassen.
  - ▶ Ladegerät sauber und trocken aufbewahren.
  - ▶ Ladegerät in einem geschlossenen Raum aufbewahren.
  - ▶ Ladegerät nicht außerhalb der angegebenen Temperaturgrenzen aufbewahren,  12.3.
- Die Anschlussleitung ist nicht dafür bestimmt, das Ladegerät daran zu tragen oder aufzuhängen. Die Anschlussleitung und das Ladegerät können beschädigt werden.
  - ▶ Ladegerät am Gehäuse greifen und festhalten.
  - ▶ Ladegerät an der Wandhalterung aufhängen.

## 4.10 Reinigen, Warten und Reparieren



### ▲ WARNUNG

- Scharfe Reinigungsmittel, das Reinigen mit einem Wasserstrahl oder spitzen Gegenständen können das Ladegerät beschädigen. Falls das Ladegerät nicht richtig gereinigt wird, können Bauteile nicht mehr richtig funktionieren und Sicherheitseinrichtungen außer Kraft gesetzt werden. Personen können schwer verletzt werden.
  - ▶ Ladegerät so reinigen, wie es in dieser Gebrauchsanleitung beschrieben ist.
- Falls das Ladegerät nicht richtig gewartet oder repariert wird, können Bauteile nicht mehr richtig funktionieren und Sicherheitseinrichtungen außer Kraft gesetzt werden. Personen können schwer verletzt oder getötet werden.
  - ▶ Ladegerät nicht selbst warten oder reparieren.
- Falls die Anschlussleitung defekt oder beschädigt ist:
  - ▶ Anschlussleitung von einem STIHL Fachhändler ersetzen lassen.

## 5 Ladegerät einsatzbereit machen

### 5.1 Ladegerät einsatzbereit machen

Vor jedem Arbeitsbeginn müssen folgende Schritte durchgeführt werden:

- ▶ Sicherstellen, dass sich das Ladegerät im sicherheitsgerechten Zustand befindet,  4.5.
- ▶ Ladegerät reinigen,  9.1.
- ▶ Falls die Schritte nicht durchgeführt werden können: Ladegerät nicht verwenden und einen STIHL Fachhändler aufsuchen.

## 6 Akku laden und LEDs

### 6.1 Ladegerät an eine Wand montieren

Das Ladegerät kann an eine Wand montiert werden.

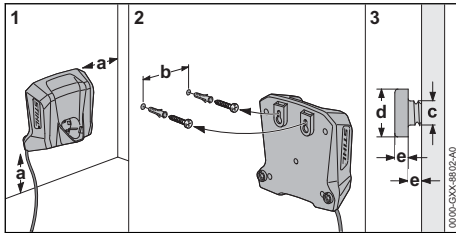

- ▶ Ladegerät so an eine Wand montieren, dass folgende Bedingungen erfüllt sind:
  - Geeignetes Befestigungsmaterial wird verwendet.
  - Das Ladegerät ist waagrecht. Folgende Maße sind eingehalten:
    - a = mindestens 100 mm
    - b (für AL 1 und AL 5) = 54 mm
    - b (für AL 5-2) = 100 mm
    - c = 4,5 mm
    - d = 9 mm
    - e = 2,5 mm

## 6.2 Akku laden

Die Ladezeit hängt von verschiedenen Einflüssen ab, z. B. von der Temperatur des Akkus oder von der Umgebungstemperatur. Für eine optimale Leistungsfähigkeit die empfohlenen Temperaturbereiche beachten, 12.4. Die tatsächliche Ladezeit kann von der angegebenen Ladezeit abweichen. Die Ladezeit ist unter [www.stihl.com/charging-times](http://www.stihl.com/charging-times) angegeben.

Wenn der Netzstecker in einer Steckdose eingesteckt ist und der Akku in das Ladegerät eingesetzt wird, startet der Ladevorgang automatisch. Wenn der Akku vollständig geladen ist, schaltet sich das Ladegerät automatisch ab.

Während des Ladens erwärmen sich der Akku und das Ladegerät.

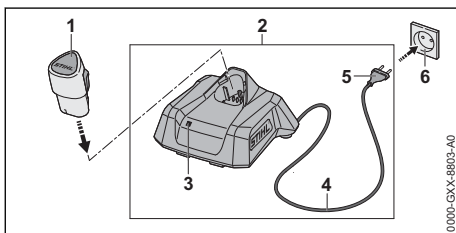

- ▶ Netzstecker (5) in eine gut zugängliche Steckdose (6) stecken. Das Ladegerät (2) führt einen Selbsttest durch. Die LED (3) leuchtet ca. 1 Sekunde lang grün und ca. 1 Sekunde lang rot.
- ▶ Anschlussleitung (4) verlegen.

- ▶ Akku (1) in die Führungen des Ladegeräts (2) einsetzen und bis zum Anschlag drücken. Die LED (3) leuchtet oder blinkt grün. Der Akku (2) wird geladen.
- ▶ Falls die LED (3) nicht mehr leuchtet: Der Akku (1) ist vollständig geladen und kann aus dem Ladegerät (2) herausgenommen werden.
- ▶ Falls das Ladegerät (2) nicht mehr verwendet wird: Netzstecker (5) aus der Steckdose (6) ziehen.

## 6.3 LED am Ladegerät

Die LED zeigt den Status des Ladegeräts oder Störungen an. Die LED kann grün oder rot leuchten oder blinken.

Falls die LED grün leuchtet oder blinkt, wird der Akku geladen.

- ▶ Falls die LED rot leuchtet oder blinkt: Störungen beheben, 11.1. Im Ladegerät oder im Akku besteht eine Störung.

## 7 Transportieren

### 7.1 Ladegerät transportieren

- ▶ Netzstecker aus der Steckdose ziehen.
- ▶ Akku herausnehmen.
- ▶ Anschlussleitung aufwickeln und am Ladegerät befestigen.
- ▶ Falls das Ladegerät in einem Fahrzeug transportiert wird: Ladegerät mit Spanngurten, Riemern oder einem Netz so sichern, dass das Ladegerät nicht umkippen und sich nicht bewegen kann.

## 8 Aufbewahren

### 8.1 Ladegerät aufbewahren

- ▶ Netzstecker aus der Steckdose ziehen.

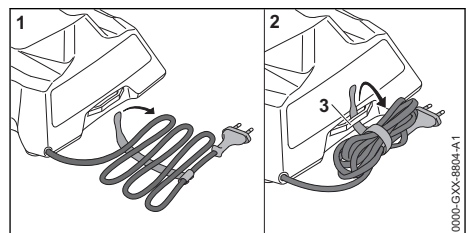

- ▶ Anschlussleitung aufwickeln und am Ladegerät befestigen.

- ▶ Ladegerät so aufbewahren, dass folgende Bedingungen erfüllt sind:
  - Das Ladegerät ist außerhalb der Reichweite von Kindern.
  - Das Ladegerät ist sauber und trocken.
  - Das Ladegerät ist in einem geschlossenen Raum.
  - Das Ladegerät ist nicht an der Anschlussleitung oder an der Halterung (3) für die Anschlussleitung aufgehängt.
  - Das Ladegerät ist nicht außerhalb der angegebenen Temperaturgrenzen aufbewahrt,  12.3.

- ▶ Ladegerät mit einem feuchten Tuch reinigen.
- ▶ Elektrische Kontakte des Ladegeräts mit einem Pinsel oder einer weichen Bürste reinigen.

## 10 Warten und Reparieren

### 10.1 Ladegerät warten und reparieren

Das Ladegerät muss nicht gewartet werden und kann nicht repariert werden.

- ▶ Falls das Ladegerät defekt oder beschädigt ist: Ladegerät ersetzen.
- ▶ Falls die Anschlussleitung defekt oder beschädigt ist: Ladegerät nicht verwenden und Anschlussleitung von einem STIHL Fachhändler ersetzen lassen.

## 9 Reinigen

### 9.1 Ladegerät reinigen

- ▶ Netzstecker aus der Steckdose ziehen.

## 11 Störungen beheben

### 11.1 Störungen des Ladegeräts beheben

Störung	LED am Ladegerät	Ursache	Abhilfe
Der Akku wird nicht geladen.	Die LED leuchtet rot.	Der Akku ist zu warm oder zu kalt.	▶ Akku im Ladegerät eingesetzt lassen. Der Ladevorgang startet automatisch, sobald der zulässige Temperaturbereich erreicht ist.
	Die LED blinkt rot.	Die elektrische Verbindung zwischen dem Ladegerät und dem Akku ist unterbrochen.	▶ Akku herausnehmen. ▶ Elektrische Kontakte am Ladegerät reinigen. ▶ Akku einsetzen.
		Im Ladegerät besteht eine Störung.	▶ Ladegerät nicht verwenden und einen STIHL Fachhändler aufsuchen.
		Im Akku besteht eine Störung.	▶ Akku nicht verwenden und einen STIHL Fachhändler aufsuchen.
Das Ladegerät führt keinen Selbsttest durch.	Die LED leuchtet nicht ca. 1 Sekunde lang grün und ca. 1 Sekunde lang rot.	Die elektrische Verbindung zum Ladegerät ist kurz unterbrochen worden.	▶ Netzstecker aus der Steckdose ziehen. ▶ 1 Minute warten. ▶ Netzstecker in die Steckdose stecken.

## 12 Technische Daten

### 12.1 Ladegeräte STIHL AL 1, AL 5, AL 5-2

- Nennspannung: siehe Leistungsschild
- Frequenz: siehe Leistungsschild
- Nennleistung: siehe Leistungsschild
- Ladestrom: siehe Leistungsschild
- Maximaler Energieinhalt des zulässigen Akku STIHL AS: 12,5 Ah

Die Ladezeiten sind unter [www.stihl.com/charging-times](http://www.stihl.com/charging-times) angegeben.

### 12.2 Verlängerungsleitungen

Wenn eine Verlängerungsleitung verwendet wird, müssen deren Adern abhängig von der Spannung und der Länge der Verlängerungsleitung mindestens folgende Querschnitte haben:

**Falls die Nennspannung auf dem Leistungsschild 220 V bis 240 V ist:**

- Leitungslänge bis 20 m: AWG 15 / 1,5 mm<sup>2</sup>
- Leitungslänge 20 m bis 50 m: AWG 13 / 2,5 mm<sup>2</sup>



### Falls die Nennspannung auf dem Leistungsschild 100 V bis 127 V ist:

- Leitungslänge bis 10 m: AWG 14 / 2,0 mm<sup>2</sup>
- Leitungslänge 10 m bis 30 m: AWG 12 / 3,5 mm<sup>2</sup>

## 12.3 Temperaturgrenzen



### WARNUNG

- Der Akku ist nicht gegen alle Umgebungseinflüsse geschützt. Falls der Akku bestimmten Umgebungseinflüssen ausgesetzt ist, kann der Akku in Brand geraten oder explodieren. Personen können schwer verletzt werden und Sachschaden kann entstehen.
  - ▶ Akku nicht unterhalb von - 20 °C oder oberhalb von + 50 °C laden.
  - ▶ Akku oder Ladegerät nicht unterhalb von - 20 °C oder oberhalb von + 70 °C aufbewahren.

## 12.4 Empfohlene Temperaturbereiche

Für eine optimale Leistungsfähigkeit des Akkus und Ladegeräts die folgenden Temperaturbereiche beachten:

- Laden: + 5 °C bis + 40 °C
- Aufbewahrung: - 20 °C bis + 50 °C

Falls der Akku außerhalb der empfohlenen Temperaturbereiche geladen oder aufbewahrt wird, kann die Leistungsfähigkeit reduziert sein.

Falls der Akku nass oder feucht ist, den Akku mindestens 48 h bei über + 15 °C und unter + 50 °C, sowie bei unter 70 % Luftfeuchtigkeit trocknen lassen. Eine höhere Luftfeuchtigkeit kann die Trocknungszeit verlängern.

## 12.5 REACH

REACH bezeichnet eine EG-Verordnung zur Registrierung, Bewertung und Zulassung von Chemikalien.

Informationen zur Erfüllung der REACH Verordnung sind unter [www.stihl.com/reach](http://www.stihl.com/reach) angegeben.

## 13 Ersatzteile und Zubehör

### 13.1 Ersatzteile und Zubehör

**STIHL** Diese Symbole kennzeichnen original STIHL Ersatzteile und original STIHL Zubehör.

STIHL empfiehlt, original STIHL Ersatzteile und original STIHL Zubehör zu verwenden.

Ersatzteile und Zubehör anderer Hersteller können durch STIHL hinsichtlich Zuverlässigkeit, Sicherheit und Eignung trotz laufender Marktbeobachtung nicht beurteilt werden und STIHL kann für deren Einsatz auch nicht einstehen.

Original STIHL Ersatzteile und original STIHL Zubehör sind bei einem STIHL Fachhändler erhältlich.

## 14 Entsorgen

### 14.1 Ladegerät entsorgen

Informationen zur Entsorgung sind bei der örtlichen Verwaltung oder bei einem STIHL Fachhändler erhältlich.

Eine unsachgemäße Entsorgung kann die Gesundheit schädigen und die Umwelt belasten.

- ▶ STIHL Produkte einschließlich Verpackung gemäß den örtlichen Vorschriften einer geeigneten Sammelstelle für Wiederverwertung zuführen.
- ▶ Nicht mit dem Hausmüll entsorgen.

## 15 Anschriften

### 15.1 STIHL Hauptverwaltung

ANDREAS STIHL AG & Co. KG  
Postfach 1771  
D-71307 Waiblingen

### 15.2 STIHL Vertriebsgesellschaften

#### DEUTSCHLAND

STIHL Vertriebszentrale AG & Co. KG  
Robert-Bosch-Straße 13  
64807 Dieburg  
Telefon: +49 6071 3055358

#### ÖSTERREICH

STIHL Ges.m.b.H.  
Fachmarktstraße 7  
2334 Vösendorf  
Telefon: +43 1 86596370

#### SCHWEIZ

STIHL Vertriebs AG  
Isenrietstraße 4  
8617 Mönchaltorf  
Telefon: +41 44 9493030

#### TSCHECHISCHE REPUBLIK

Andreas STIHL, spol. s r.o.  
Chrlická 753  
664 42 Modřice

## 15.3 STIHL Importeure

### BOSNIEN-HERZEGOWINA

UNIKOMERC d. o. o.  
 Bišće polje bb  
 88000 Mostar  
 Telefon: +387 36 352560  
 Fax: +387 36 350536

### KROATIEN

UNIKOMERC - UVOZ d.o.o.  
 Sjedište:  
 Amruševa 10, 10000 Zagreb  
 Prodaja:  
 Ulica Kneza Ljudevita Posavskog 56, 10410  
 Velika Gorica  
 Telefon: +385 1 6370010  
 Fax: +385 1 6221569

### TÜRKEI

SADAL TARIM MAKİNELERİ DIŞ TİCARET A.Ş.  
 Hürriyet Mahallesi Manas Caddesi No.1  
 35473 Menderes, İzmir  
 Telefon: +90 232 210 32 32  
 Fax: +90 232 210 32 33

## Contents

1	Introduction.....	10
2	Guide to Using this Manual.....	10
3	Overview.....	11
4	Safety Precautions.....	11
5	Preparing Charger for Use.....	14
6	Charging the Battery, LEDs.....	14
7	Transporting.....	15
8	Storing.....	15
9	Cleaning.....	15
10	Maintenance and Repairs.....	15
11	Troubleshooting.....	16
12	Specifications.....	16
13	Spare Parts and Accessories.....	17
14	Disposal.....	17

## 1 Introduction

Dear Customer,

Thank you for choosing STIHL. We develop and manufacture our quality products to meet our customers' requirements. The products are designed for reliability even under extreme conditions.

STIHL also stands for premium service quality. Our dealers guarantee competent advice and

instruction as well as comprehensive service support.

STIHL expressly commit themselves to a sustainable and responsible handling of natural resources. This user manual is intended to help you use your STIHL product safely and in an environmentally friendly manner over a long service life.

We thank you for your confidence in us and hope you will enjoy working with your STIHL product.



Dr. Nikolas Stihl

**IMPORTANT! READ BEFORE USING AND KEEP IN A SAFE PLACE FOR REFERENCE.**

## 2 Guide to Using this Manual

### 2.1 Applicable Documentation

Local safety regulations apply.

- ▶ Read, understand and save the following documents in addition to this instruction manual:
  - Safety notes and precautions for STIHL AS battery
  - Safety information for STIHL batteries and products with built-in batteries:  
[www.stihl.com/safety-data-sheets](http://www.stihl.com/safety-data-sheets)

### 2.2 Warning Notices in Text

#### DANGER

- This notice refers to risks which result in serious or fatal injury.
  - ▶ Serious or fatal injuries can be avoided by taking the precautions mentioned.

#### WARNING

- This notice refers to risks which **can** result in serious or fatal injury.
  - ▶ Serious or fatal injuries can be avoided by taking the precautions mentioned.

#### NOTICE

- This notice refers to risks which can result in damage to property.
  - ▶ Damage to property can be avoided by taking the precautions mentioned.

## 2.3 Symbols in Text



This symbol refers to a chapter in this instruction manual.

## 3 Overview

### 3.1 Chargers

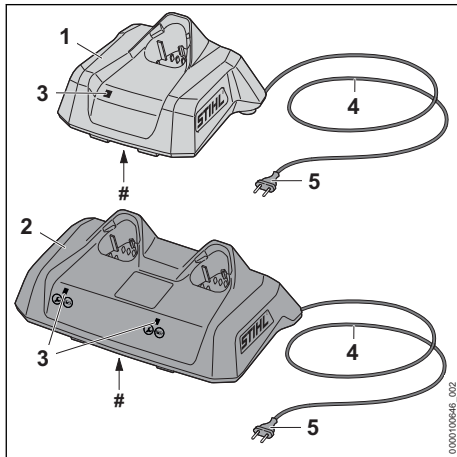

#### 1 AL 1 or AL 5 Charger

The charger recharges STIHL AS batteries.

#### 2 AL 5-2 charger

The charger recharges STIHL AS batteries.

#### 3 LED

The LED indicates the status of the charger.

#### 4 Connecting cable

The connecting cable connects the charger to the mains plug.

#### 5 Mains plug

The mains plug connects the connecting cable to a wall socket.

#### # Rating plate with machine number

## 3.2 Symbols

Meanings of symbols that may be on the charger:



Operate the electric product in a dry place, indoors only.



Do not dispose of the product with your household waste.



Read, understand and save the instruction manual.

## 4 Safety Precautions

### 4.1 Warning Signs

Meanings of warning signs on the charger:



Observe safety notices and take the necessary precautions.



Read, understand and save the instruction manual.



Protect charger from rain and dampness.

### 4.2 Intended Use

The STIHL AL 1, AL 5 and AL 5-2 chargers recharge the STIHL AS batteries. The AL 5-2 charger can recharge two batteries at once.

## ▲ WARNING

- Batteries and chargers not explicitly approved by STIHL may cause a fire or explosion. Persons may be seriously or fatally injured, and property may be damaged.
  - ▶ Use a STIHL AL 1, AL 5 or AL 5-2 charger to recharge STIHL AS batteries.
- Using the charger for purposes for which it is not designed may result in serious or fatal injuries and damage to property.
  - ▶ Use the charger as described in this User Manual.

### 4.3 Requirements for the user

## ▲ WARNING

- Users without adequate training or instruction cannot recognize or assess the risks involved in using the charger. The user or other persons may sustain serious or fatal injuries.
  - ▶ Read and understand the user manual and keep it in a safe place for reference.
- ▶ If the charger is passed on to another person: Always give them the user manual.
- ▶ Make sure that the user meets the following conditions:
  - The user is rested.
  - The user must be in good physical condition and mental health to operate the charger. If the user is able to operate the equipment but is physically, hearing, visually or mentally impaired, the user

may only work with the equipment under the supervision of or after receiving instruction from a responsible person.

- The user is able to recognize and assess the risks involved in using the charger.
  - The user is an adult or is being trained in an occupation under supervision according to national regulations.
  - The user has received instruction from a STIHL servicing dealer or other experienced user before using the charger for the first time.
  - The user is not under the influence of alcohol, medication or drugs.
- ▶ If you are unsure: Consult a STIHL authorized dealer.

#### 4.4 Working Area and Surroundings

### ⚠ WARNING

- Bystanders, children and animals are not aware of and cannot assess the dangers of a charger or electric current. Bystanders, children and animals may be seriously or fatally injured.
  - ▶ Keep bystanders, children and animals away from the work area.
  - ▶ Make sure that children cannot play with the charger.
- The charger is not waterproof. If you work in rain or in a damp environment, an electric shock may occur. The user may be injured and the charger may be damaged.



- ▶ Do not operate it in the rain or in a damp environment.
- The charger is not protected against all ambient conditions. If the charger is exposed to certain ambient conditions, it may catch fire or explode. This may result in serious injury to people and damage to property.
  - ▶ Operate the charger in a dry place, indoors only
  - ▶ Do not operate the charger in a flammable environment or in an explosive environment.
  - ▶ Do not operate the charger on a readily combustible surface.
  - ▶ Do not use and store the charger outside of the specified temperature limits,  12.3.

- People can trip over the connecting cable. People may be injured and the charger may be damaged.
  - ▶ Lay the connecting cable flat on the floor.

#### 4.5 Safe Condition

The charger is in a safe condition if the following points are observed:

- Charger is undamaged.
- Charger is clean and dry.

### ⚠ WARNING

- If components do not comply with safety requirements, they will no longer function properly and safety devices may be rendered inoperative. This can result in serious or fatal injuries.
  - ▶ Do not use a damaged charger.
  - ▶ If the charger is dirty or wet: Clean the charger and allow it to dry.
  - ▶ Never attempt to modify the charger.
  - ▶ Never insert objects in the charger's openings.
  - ▶ Never bridge the charger's contacts with metallic objects (short circuit).
  - ▶ Do not open the charger.
  - ▶ Replace worn or damaged labels.
  - ▶ If you have any queries: Contact a STIHL servicing dealer for assistance.

#### 4.6 Charging

### ⚠ WARNING

- A damaged or defective charger may produce an unusual smell or emit smoke during the charging process. This may result in personal injuries and damage to property.
  - ▶ Disconnect the plug from the wall outlet.
- The charger can overheat and cause a fire if heat dissipation is inadequate. This can result in serious or fatal injuries and damage to property.
  - ▶ Do not cover the charger.

#### 4.7 Connecting to the power supply

Contact with live components may occur for the following reasons:

- The connecting cable or the extension cord is damaged.
- The mains plug of the connecting cable or extension cord is damaged.
- The socket is not properly installed.

## **⚠ DANGER**

- Contact with live parts may result in electric shock. This may result in serious or fatal injury to the user.

- ▶ Make sure that the connecting cable, extension cord and their mains plugs are undamaged.



If the connecting cable or the extension cord is damaged:

- ▶ Do not touch the damaged area.
- ▶ Disconnect the mains plug from the power supply.
- ▶ Make sure your hands are dry before touching the connecting cable, extension cord or mains plugs.
- ▶ Plug the mains plug of the connecting cable or extension cord into a properly installed, shockproof socket with the correct fuse rating.
- ▶ Install the charger with a ground fault circuit interrupter (30 mA, 30 ms).
- A damaged or unsuitable extension cable can result in electric shock. There is a risk of serious or fatal injury.
  - ▶ Use an extension cable with the correct cable cross-section,  12.2.

## **⚠ WARNING**

- Overvoltage can occur in the charger if the line voltage or frequency are incorrect during charging. The charger may be damaged.
  - ▶ Make sure that the mains voltage and the mains frequency of the power supply match the data on the rating plate of the charger.
- If the charger is connected to a power strip, electrical components may be overloaded during the charging process. The components may overheat and cause a fire. Persons may be seriously or fatally injured, and property may be damaged.
  - ▶ Ensure that the technical specifications for the power strip are not exceeded by the information on the rating plate of the charger and of all electrical devices connected to the power strip.
- An incorrectly routed connecting cable or extension cord may be damaged, and people may trip over it. People may be injured, and the connecting cable or extension cord may be damaged.
  - ▶ Route and mark the connecting cable and extension cord so that people will not trip over them.

- ▶ Route the connecting cable and extension cord so that they are not under tension or tangled.
- ▶ Route the connecting cable and extension cord so that they will not be damaged, kinked or crushed and will not be chafed.
- ▶ Protect the connecting cable and extension cord from heat, oil and chemicals.
- ▶ Lay the connecting cable and extension cord on a dry surface.
- The extension cable warms up in operation. If that heat cannot escape, it may cause a fire.
  - ▶ If using a cable reel: completely unroll the cable reel.
- If wiring and pipes are laid in the wall, they may be damaged if the charger is mounted on the wall. Contact with wiring can result in electric shock. This may result in serious injury to people and damage to property.
  - ▶ Make sure there is no wiring or pipes in the wall at the proposed mounting site.
- If the charger is not mounted on the wall as described in this User Manual, the charger or the battery may fall or the charger may overheat. This may result in injury to people and damage to property.
  - ▶ Mount the charger on a wall as described in this User Manual.
- If the charger is mounted on a wall with the battery inserted, the battery may fall out of the charger. This may result in injury to people and damage to property.
  - ▶ Mount the charger on the wall first before inserting the battery.

## 4.8 Transporting

### **⚠ WARNING**

- The charger can turn over or move while being transported. This may result in personal injuries and damage to property.
  - ▶ Disconnect the plug from the wall outlet.
  - ▶ Remove the battery.
  - ▶ Secure the charger with lashing straps, belts or a net to prevent it turning over and moving.
- The connecting cable must not be used for carrying the charger. The connecting cable and the charger may be damaged.
  - ▶ Wind up the connecting cable and attach it to the charger.

## 4.9 Storage

### ▲ WARNING

- Children are not aware of and cannot assess the dangers of a charger. Children can be seriously injured or killed.
  - ▶ Disconnect the plug from the wall outlet.
  - ▶ Store the charger out of reach of children.
- The charger is not protected against all ambient conditions. If the charger is exposed to certain ambient conditions, the charger may be damaged.
  - ▶ Disconnect the plug from the wall outlet.
  - ▶ If the charger is hot: Allow the charger to cool down.
  - ▶ Store the charger in a clean, dry place.
  - ▶ Store the charger in an enclosed room.
  - ▶ Do not store the charger outside of the specified temperature limits, [12.3](#).
- The connecting cable should not be used for carrying the charger or hanging up the charger. The connecting cable and the charger may be damaged.
  - ▶ Hold the charger by the housing in a secure grip.
  - ▶ Hang the charger on the wall mounting.

## 4.10 Cleaning, Maintenance and Repair

### ▲ WARNING

- Harsh detergents, cleaning with a water jet or sharp objects can damage the charger. If the charger is not cleaned correctly, components may no longer function properly or safety devices may be rendered inoperative. This can result in serious injury.
  - ▶ Clean the charger as described in this User Manual.
- If the charger is not serviced or repaired correctly, components may no longer function properly or safety devices may be rendered inoperative. There is a risk of serious or fatal injury.
  - ▶ Do not attempt to service or repair the charger.
- If the connecting cable is faulty or damaged:
  - ▶ Have the connecting cable replaced by a STIHL authorized dealer.

## 5 Preparing Charger for Use

### 5.1 Preparing Charger for Use

Perform the following steps before starting work:

- ▶ Make sure the charger is in a safe condition, [4.5](#).
- ▶ Clean the charger, [9.1](#).
- ▶ If you cannot carry out this work: Do not use the charger and contact your STIHL servicing dealer.

## 6 Charging the Battery, LEDs

### 6.1 Mounting the charger on a wall

The charger can be mounted on a wall.

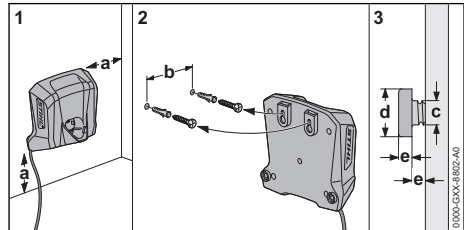

- ▶ Check the following points when mounting the charger on a wall:
  - Suitable fixing materials.
  - The charger is level.
    - The following dimensions are observed:
      - a = at least 100 mm
      - b (for AL 1 and AL 5) = 54 mm
      - b (for AL 5-2) = 100 mm
      - c = 4.5 mm
      - d = 9 mm
      - e = 2.5 mm

### 6.2 Charging the battery

The charging time depends on various factors, e.g. the battery temperature or the ambient temperature. For optimum performance, note the recommended temperature ranges, [12.4](#). The actual charging time may vary from the charging time indicated. The charging time is indicated at [www.stihl.com/charging-times](http://www.stihl.com/charging-times).

The charging process starts automatically when the mains plug is plugged into a socket and the battery is inserted into the charger. The charger switches off automatically when the battery is fully charged.

The battery and the charger warm up during charging.

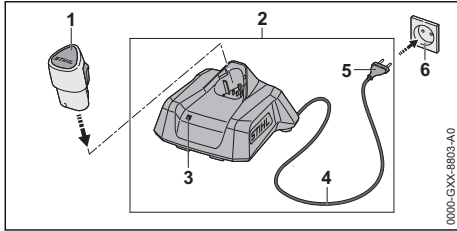

- ▶ Insert the mains plug (5) in a convenient wall outlet (6).  
The charger (2) runs a self test. The LED (3) glows green for about 1 second and then red for about 1 second.
- ▶ Fit the connecting cable (4).
- ▶ Insert the battery (1) in the guides in the charger (2) and press it home as far as stop. The LED (3) glows or flashes green. The battery (2) is being charged.
- ▶ When the LED (3) stops glowing: The battery (1) is fully charged and can be taken out of the charger (2).
- ▶ If the charger (2) is no longer required. Disconnect the mains plug (5) from the wall outlet (6).

### 6.3 LED on Charger

The LED indicates the operating status of the charger or faults. The LED can glow or flash green or red.

If the LED glows or flashes green, the battery is being charged.

- ▶ If the LED glows or flashes red: Troubleshooting, [11.1](#).  
There is a malfunction in charger or battery.

## 7 Transporting

### 7.1 Transporting the Charger

- ▶ Disconnect the plug from the wall outlet.
- ▶ Remove the battery.
- ▶ Wind up the connecting cable and attach it to the charger.
- ▶ Transporting the charger in a vehicle: Secure the charger with lashing straps, belts or a net to prevent it turning over and moving.

## 8 Storing

### 8.1 Storing the Charger

- ▶ Disconnect the mains plug from the power supply.

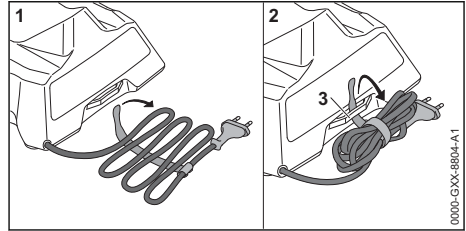

- ▶ Wind up the connecting cable and attach it to the charger.
- ▶ Observe the following points when storing the charger:
  - Charger is out of the reach of children.
  - The charger is clean and dry.
  - Charger is in an enclosed space.
  - The charger is not suspended from the connecting cable or the holder (3) for the connecting cable.
  - Do not store the charger outside of the specified temperature limits, [12.3](#).

## 9 Cleaning

### 9.1 Cleaning the Charger

- ▶ Disconnect the mains plug from the power supply.
- ▶ Clean the charger with a damp cloth.
- ▶ Clean the charger's electrical contacts with a paintbrush or a soft brush.

## 10 Maintenance and Repairs

### 10.1 Servicing and repairing the charger

The charger does not need servicing and it cannot be repaired.

- ▶ If the charger has a malfunction or is damaged: Replace the charger.
- ▶ If the connecting cable has a malfunction or is damaged: Do not use the charger and have the connecting cable replaced by a STIHL servicing dealer.

## 11 Troubleshooting

### 11.1 Troubleshooting the Charger

Fault	LED on Charger	Cause	Remedy
Battery not being charged.	One LED glows red.	The battery is too warm or too cold.	<ul style="list-style-type: none"> <li>▶ Leave battery inserted in charger. Charging starts automatically as soon as the permitted temperature range is reached.</li> </ul>
	The LED flashes red.	No electrical contact between charger and battery.	<ul style="list-style-type: none"> <li>▶ Remove the battery.</li> <li>▶ Clean contacts on charger.</li> <li>▶ Insert battery.</li> </ul>
		There is a malfunction in the charger.	<ul style="list-style-type: none"> <li>▶ Do not use the charger and contact your STIHL dealer for assistance.</li> </ul>
		There is a fault in the battery.	<ul style="list-style-type: none"> <li>▶ Do not use the battery. Consult a STIHL dealer.</li> </ul>
The charger does not run a self test.	The LED glows green for about 1 second and then red for about 1 second.	Electrical contact to charger was briefly interrupted.	<ul style="list-style-type: none"> <li>▶ Disconnect the mains plug from the power supply.</li> <li>▶ Wait for 1 minute.</li> <li>▶ Insert the mains plug in a wall outlet.</li> </ul>

## 12 Specifications

### 12.1 STIHL AL 1, AL 5, AL 5-2 chargers

- Rated voltage: See rating plate
- Frequency: see rating plate
- Rated power: see rating plate
- Charging current: See rating plate
- Maximum energy content of approved STIHL AS battery: 12.5 Ah

For charging times, see [www.stihl.com/charging-times](http://www.stihl.com/charging-times).

### 12.2 Extension Cords

If an extension cord is used, the cross sectional area of its conductors must meet the following minimum requirements – depending on the line voltage and length of the extension cord:

#### If rated voltage on the rating label is 220V to 240V:

- Cord length up to 20 m: AWG 15 / 1.5 mm<sup>2</sup>
- Cord length 20 m up to 50 m: AWG 13 / 2.5 mm<sup>2</sup>

#### If rated voltage on the rating label is 100V to 127V:

- Cord length up to 10 m: AWG 14 / 2.0 mm<sup>2</sup>
- Cord length 10 m up to 30 m: AWG 12 / 3.5 mm<sup>2</sup>

### 12.3 Temperature limits



#### WARNING

- The battery is not protected against all ambient conditions. If the battery is exposed to certain ambient conditions, it may catch fire or explode. This may result in serious injury to people and damage to property.
  - ▶ Do not charge the battery below -20°C or above +50°C.
  - ▶ Do not store the battery or charger below -20°C or above +70°C.

### 12.4 Recommended temperature ranges

For optimum performance of the battery and charger, observe the following temperature ranges:

- Charging: 5°C to 40°C
- Storage: -20°C to +50°C

If the battery is charged or stored outside the recommended temperature ranges, performance may be reduced.

If the battery is wet or moist, allow the battery to dry for at least 48 h between 15°C and 50°C and with less than 70% humidity. Higher humidity may extend the drying time.



## 12.5 REACH

REACH is an EC regulation and stands for the Registration, Evaluation, Authorisation and Restriction of Chemical substances.

For information on compliance with the REACH regulation see [www.stihl.com/reach](http://www.stihl.com/reach).

## 13 Spare Parts and Accessories

### 13.1 Spare parts and accessories

**STIHL** These symbols indicate original STIHL spare parts and original STIHL accessories.

STIHL recommends the use of original STIHL spare parts and accessories.

Despite ongoing market observation, STIHL is unable to judge the reliability, safety and suitability of other manufacturers' spare parts and accessories; accordingly, STIHL cannot warrant for the use of those parts.

Original STIHL spare parts and original STIHL accessories are available from STIHL dealers.

## 14 Disposal

### 14.1 Disposing of the charger

Contact the local authorities or your STIHL dealer for information on disposal.

Improper disposal can be harmful to health and pollute the environment.

- ▶ Take STIHL products including packaging to a suitable collection point for recycling in accordance with local regulations.
- ▶ Do not dispose with domestic waste.

## Table des matières

1	Préface.....	17
2	Informations concernant la présente Notice d'emploi.....	17
3	Vue d'ensemble.....	18
4	Prescriptions de sécurité.....	18
5	Préparatifs avant l'utilisation du chargeur.....	22
6	Recharge de la batterie et DEL.....	22
7	Transport.....	23
8	Rangement.....	23
9	Nettoyage.....	23
10	Maintenance et réparation.....	23
11	Dépannage.....	23
12	Caractéristiques techniques.....	24

13	Pièces de rechange et accessoires.....	25
14	Mise au rebut.....	25
15	Adresses.....	25

## 1 Préface

Chère cliente, cher client,

Nous vous remercions d'avoir choisi un produit STIHL. Dans le développement et la fabrication de nos produits, nous mettons tout en œuvre pour garantir une excellente qualité répondant aux besoins de nos clients. Nos produits se distinguent par une grande fiabilité, même en cas de sollicitations extrêmes.

STIHL garantit également la plus haute qualité au niveau du service après-vente. Nos revendeurs spécialisés fournissent des conseils compétents, aident nos clients à se familiariser avec nos produits et assurent une assistance technique complète.

STIHL se déclare résolument en faveur d'un développement durable et d'une gestion responsable de la nature. La présente Notice d'emploi vous aidera à utiliser votre produit STIHL en toute sécurité et dans le respect de l'environnement, pendant toute sa longue durée de vie.

Nous vous remercions de votre confiance et vous souhaitons beaucoup de plaisir avec votre produit STIHL.



Dr. Nikolas Stihl

**IMPORTANT ! LIRE CETTE NOTICE AVANT D'UTILISER CE PRODUIT ET LA CONSERVER PRÉCIEUSEMENT.**

## 2 Informations concernant la présente Notice d'emploi

### 2.1 Documents applicables

Les prescriptions de sécurité locales doivent être respectées.

- ▶ En plus de la présente Notice d'emploi, il faut lire, bien comprendre et conserver les documents suivants :
  - Consignes de sécurité Batterie STIHL AS
  - Information de sécurité concernant les batteries STIHL et les produits STIHL à batterie intégrée : [www.stihl.com/safety-data-sheets](http://www.stihl.com/safety-data-sheets)

## 2.2 Marquage des avertissements dans le texte



**DANGER**

- Attire l'attention sur des dangers causant des blessures graves, voire mortelles.
  - ▶ Les mesures indiquées peuvent éviter des blessures graves, voire mortelles.



**AVERTISSEMENT**

- Attire l'attention sur des dangers qui **peuvent** causer des blessures graves, voire mortelles.
  - ▶ Les mesures indiquées peuvent éviter des blessures graves, voire mortelles.

*AVIS*

- Attire l'attention sur des dangers pouvant causer des dégâts matériels.
  - ▶ Les mesures indiquées peuvent éviter des dégâts matériels.

## 2.3 Symboles employés dans le texte



Ce symbole renvoie à un chapitre de la présente Notice d'emploi.

## 3 Vue d'ensemble

### 3.1 Chargeurs

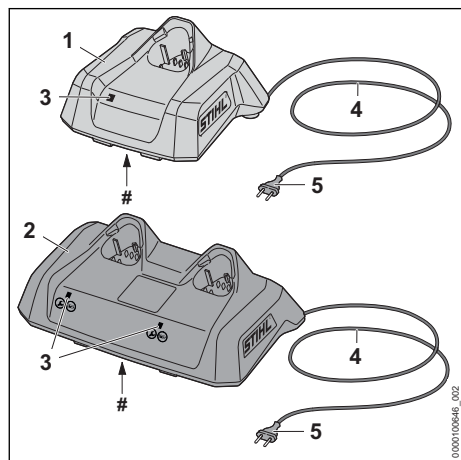

- 1 **Chargeur AL 1 ou AL 5**  
Le chargeur recharge les batteries STIHL AS.
- 2 **Chargeur AL 5-2**  
Le chargeur recharge les batteries STIHL AS.

### 3 DEL

La diode électroluminescente (DEL) indique l'état du chargeur.

### 4 Cordon d'alimentation électrique

Le cordon d'alimentation électrique relie le chargeur avec la fiche secteur.

### 5 Fiche secteur

La fiche secteur relie le cordon d'alimentation électrique avec une prise de courant.

## # Plaque signalétique avec numéro de machine

### 3.2 Symboles

Ces symboles qui peuvent être appliqués sur le chargeur ont les significations suivantes :



Utiliser l'appareil électrique dans un local fermé et sec.



Ne pas jeter ce produit à la poubelle.



Il est nécessaire de lire, de bien comprendre et de conserver précieusement la Notice d'emploi.

## 4 Prescriptions de sécurité

### 4.1 Symboles d'avertissement

Les symboles d'avertissement appliqués sur le chargeur ont les significations suivantes :



Respecter les consignes de sécurité et les mesures à prendre.



Il est nécessaire de lire, de bien comprendre et de conserver précieusement cette Notice d'emploi.



Préserver le chargeur de la pluie et de l'humidité.

### 4.2 Utilisation conforme à la destination

Les chargeurs STIHL AL 1, AL 5 et AL 5-2 rechargent les batteries STIHL AS. Le chargeur AL 5-2 peut recharger deux batteries en même temps.

## ▲ AVERTISSEMENT

- L'utilisation de chargeurs et de batteries qui ne sont pas autorisés par STIHL risque de causer des incendies et des explosions. Cela peut causer des dégâts matériels et des personnes

risquent de subir des blessures graves, voire mortelles.

- ▶ Utiliser le chargeur STIHL AL 1, AL 5 ou AL 5-2 pour recharger les batteries STIHL AS.
- Si le chargeur n'est pas utilisé conformément à la destination prévue, cela peut causer des dégâts matériels et des personnes risquent de subir des blessures graves, voire mortelles.
  - ▶ Utiliser le chargeur comme décrit dans la présente Notice d'emploi.

### 4.3 Exigences concernant l'utilisateur

#### ▲ AVERTISSEMENT

- Les personnes qui n'ont pas reçu de formation adéquate ne peuvent pas reconnaître ou évaluer les dangers du chargeur. L'utilisateur ou d'autres personnes risquent de subir des blessures graves, voire mortelles.



- ▶ Il est nécessaire de lire, de bien comprendre et de conserver précieusement la Notice d'emploi.

- ▶ Si l'on confie le chargeur à une autre personne : il faut y joindre la Notice d'emploi.
- ▶ Veiller à ce que l'utilisateur satisfasse aux exigences suivantes :
  - L'utilisateur est reposé.
  - L'utilisateur dispose de toute l'intégrité physique, sensorielle et mentale requise pour être capable d'utiliser correctement le chargeur. Si les capacités physiques, sensorielles ou mentales de l'utilisateur sont limitées, ce dernier doit l'utiliser uniquement sous la surveillance ou selon les instructions d'une personne responsable.
  - L'utilisateur est capable de reconnaître et d'évaluer les dangers du chargeur.
  - L'utilisateur est majeur ou est en cours d'apprentissage sous la surveillance d'une personne responsable, conformément aux réglementations nationales en vigueur.
  - Avant d'utiliser le chargeur pour la première fois, l'utilisateur a reçu les instructions nécessaires, du revendeur spécialisé STIHL ou d'une autre personne compétente.
  - L'utilisateur ne se trouve pas sous l'influence d'alcool, de médicaments ni de drogue.
- ▶ En cas de doute : demander conseil à un revendeur spécialisé STIHL.

### 4.4 Zone de travail et environnement

#### ▲ AVERTISSEMENT

- Les passants, de même que des enfants ou des animaux, ne peuvent pas reconnaître et évaluer les dangers du chargeur et du courant électrique. Des passants, des enfants ou des animaux risquent de subir des blessures graves, voire mortelles.
  - ▶ Veiller à ce que des passants, des enfants ou des animaux ne s'approchent pas.
  - ▶ Veiller à ce que des enfants ne puissent pas jouer avec le chargeur.
- Le chargeur n'est pas protégé contre l'eau. Si l'on travaille sous la pluie ou dans une atmosphère humide, un choc électrique peut se produire. L'utilisateur risque de subir des blessures et le chargeur risque d'être endommagé.
  - ▶ Ne pas l'utiliser sous la pluie ou dans une atmosphère humide.



- Le chargeur n'est pas protégé contre toutes les influences de l'environnement. Si le chargeur est exposé à certaines influences de l'environnement, le chargeur risque de prendre feu ou d'exploser. Des personnes peuvent être grièvement blessées et des dégâts matériels peuvent survenir.
  - ▶ Utiliser le chargeur dans un local fermé et sec.
  - ▶ Ne pas faire fonctionner le chargeur dans un environnement présentant des risques d'explosion ou à proximité de matières facilement inflammables.
  - ▶ Ne pas faire fonctionner le chargeur sur une surface facilement inflammable.
  - ▶ Ne pas utiliser ou ranger le chargeur à des températures inférieures ou supérieures à la plage de températures indiquée,  12.3.
- Des personnes risquent de trébucher sur le cordon d'alimentation électrique. Des personnes pourraient se blesser et le chargeur pourrait être endommagé.
  - ▶ Poser le cordon d'alimentation électrique bien à plat sur le sol.

### 4.5 Bon état pour une utilisation en toute sécurité

Le chargeur se trouve en bon état pour une utilisation en toute sécurité si les conditions suivantes sont remplies :

- Le chargeur ne présente aucun endommagement.

– Le chargeur est propre et sec.

## ▲ AVERTISSEMENT

- Si l'état impeccable requis pour la sécurité n'est pas garanti, il est possible que des composants ne fonctionnent plus correctement et que des dispositifs de sécurité soient mis hors service. Des personnes risquent de subir des blessures graves, voire mortelles.
  - ▶ N'utiliser le chargeur que s'il ne présente aucun endommagement.
  - ▶ Si le chargeur est encrassé ou mouillé : nettoyer le chargeur et le faire sécher.
  - ▶ N'apporter aucune modification au chargeur.
  - ▶ N'introduire aucun objet dans les orifices du chargeur.
  - ▶ Ne pas court-circuiter les contacts du chargeur avec des objets métalliques.
  - ▶ Ne pas ouvrir le chargeur.
  - ▶ Remplacer les étiquettes d'avertissement usées ou endommagées.
  - ▶ Au moindre doute : consulter un revendeur spécialisé STIHL.

### 4.6 Recharge

## ▲ AVERTISSEMENT

- Au cours de la recharge, un chargeur endommagé ou défectueux peut dégager une odeur inhabituelle ou de la fumée. Cela peut causer des dégâts matériels et des personnes risquent d'être blessées.
  - ▶ Débrancher la fiche secteur de la prise de courant.
- Une dissipation de chaleur insuffisante peut entraîner une surchauffe du chargeur et risque de causer un incendie. Cela peut causer des dégâts matériels et des personnes risquent de subir des blessures très graves, voire mortelles.
  - ▶ Ne pas recouvrir le chargeur.

### 4.7 Branchement électrique

Un contact avec des composants sous tension peut se produire dans les cas suivants :

- Le cordon d'alimentation électrique ou la rallonge est endommagé.
- La fiche du cordon d'alimentation électrique ou de la rallonge est endommagée.
- La prise de courant n'est pas correctement installée.

## ▲ DANGER

- Un contact avec des composants sous tension peut causer une électrocution. L'utilisateur ris-

que de subir des blessures graves, voire mortelles.

- ▶ S'assurer que le cordon d'alimentation électrique, la rallonge et leurs fiches ne sont pas endommagés.



Si le cordon d'alimentation électrique ou la rallonge est endommagé :

- ▶ Ne pas toucher à l'endroit endommagé.
- ▶ Retirer la fiche de la prise électrique.
- ▶ Ne toucher à la rallonge et à sa fiche de branchement sur le secteur qu'avec les mains sèches.
- ▶ Brancher la fiche secteur du cordon d'alimentation électrique ou de la rallonge sur une prise de courant dont le circuit est protégé par un contact de protection.
- ▶ Brancher le chargeur sur un circuit passant par un disjoncteur à courant de défaut (30 mA, 30 ms).
- Si l'on utilise une rallonge endommagée ou qui ne convient pas, un choc électrique peut se produire. Des personnes risquent de subir des blessures graves, voire mortelles.
  - ▶ Utiliser une rallonge dont les fils ont la section qui convient,  12.2.

## ▲ AVERTISSEMENT

- Au cours de la recharge, une tension ou une fréquence incorrecte du secteur peut produire une surtension dans le chargeur. Cela risquerait d'endommager le chargeur.
  - ▶ S'assurer que la tension et la fréquence du secteur d'alimentation électrique correspondent aux indications de la plaque signalétique du chargeur.
- Si l'on branche le chargeur sur une prise de courant multiple, des composants électriques peuvent être soumis à des surcharges au cours de la recharge. Les composants électriques peuvent chauffer et causer un incendie. Cela peut causer des dégâts matériels et des personnes risquent de subir des blessures graves, voire mortelles.
  - ▶ S'assurer que la somme des puissances indiquées sur la plaque signalétique du chargeur et sur les plaques signalétiques de toutes les machines électriques branchées sur cette prise de courant multiple ne dépasse pas la puissance indiquée sur la prise de courant multiple.
- Si le cordon d'alimentation électrique ou le câble de la rallonge n'est pas correctement posé, il risque d'être endommagé et il peut faire trébucher quelqu'un. Des personnes pourraient se blesser et le cordon d'alimenta-

tion électrique ou le câble de la rallonge pourrait être endommagé.

- ▶ Poser le cordon d'alimentation électrique et le câble de la rallonge de telle sorte que personne ne risque de trébucher.
- ▶ Poser le cordon d'alimentation électrique et le câble de la rallonge de telle sorte qu'ils ne soient pas tendus, ni emmêlés.
- ▶ Poser le cordon d'alimentation électrique et le câble de la rallonge de telle sorte qu'ils ne risquent pas d'être pliés, pincés ou endommagés, ou de frotter quelque part.
- ▶ Préserver le cordon d'alimentation électrique et la rallonge de la chaleur, de l'huile et des produits chimiques.
- ▶ Poser le cordon d'alimentation électrique et la rallonge sur une surface sèche.
- Au cours du travail, la rallonge se réchauffe. Si la chaleur ne peut pas se dissiper, elle risque de causer un incendie.
  - ▶ Si l'on utilise un enrrouleur de câble : il faut dérouler complètement le câble.
- Si des câbles électriques ou des conduites sont posés dans le mur, on risque de les endommager en fixant le chargeur au mur. Un contact avec des câbles électriques peut causer un choc électrique. Des personnes peuvent être grièvement blessées et des dégâts matériels peuvent survenir.
  - ▶ S'assurer qu'il n'y a pas de câbles électriques, ni de conduites dans le mur, à l'endroit prévu pour la fixation.
- Si le chargeur n'est pas fixé au mur comme décrit dans la présente Notice d'emploi, le chargeur ou la batterie risque de tomber, ou bien le chargeur risque de trop chauffer. Cela risque de blesser des personnes et de causer des dégâts matériels.
  - ▶ Fixer le chargeur au mur comme décrit dans la présente Notice d'emploi.
- Si l'on fixe le chargeur au mur après avoir introduit une batterie, la batterie risque de tomber du chargeur. Cela risque de blesser des personnes et de causer des dégâts matériels.
  - ▶ C'est pourquoi il faut tout d'abord fixer le chargeur au mur et introduire ensuite la batterie.

## 4.8 Transport

### ▲ AVERTISSEMENT

- Au cours du transport, le chargeur risque de se renverser ou de se déplacer. Cela peut causer des dégâts matériels et des personnes risquent d'être blessées.

- ▶ Débrancher la fiche secteur de la prise de courant.
- ▶ Retirer la batterie.
- ▶ Assurer le chargeur avec des sangles ou un filet, de telle sorte qu'il ne risque pas de se renverser ou de se déplacer.
- Le cordon d'alimentation électrique n'est pas prévu pour porter le chargeur. Le cordon d'alimentation électrique et le chargeur risquent d'être endommagés.
  - ▶ Enrouler le cordon d'alimentation électrique et le fixer au chargeur.

## 4.9 Remisage

### ▲ AVERTISSEMENT

- Les enfants ne peuvent pas reconnaître et évaluer les dangers d'un chargeur. Les enfants risquent de subir des blessures graves, voire mortelles.
  - ▶ Débrancher la fiche secteur.
  - ▶ Conserver le chargeur hors de portée des enfants.
- Le chargeur n'est pas protégé contre toutes les influences de l'environnement. Si le chargeur est exposé à certaines influences de l'environnement, le chargeur risque d'être endommagé.
  - ▶ Débrancher la fiche secteur.
  - ▶ Si le chargeur est chaud : laisser le chargeur refroidir.
  - ▶ Conserver le chargeur au propre et au sec.
  - ▶ Conserver le chargeur dans un local fermé.
  - ▶ Ne pas conserver le chargeur à des températures inférieures ou supérieures à la plage de températures indiquée,  12.3.
- Le cordon d'alimentation électrique n'est pas prévu pour porter ou suspendre le chargeur. Le cordon d'alimentation électrique et le chargeur risqueraient d'être endommagés.
  - ▶ Saisir et tenir le chargeur par le boîtier.
  - ▶ Suspendre le chargeur au support mural.

## 4.10 Nettoyage, maintenance et réparation

### ▲ AVERTISSEMENT



- Un nettoyage avec des détergents agressifs, un jet d'eau ou des objets pointus peut endommager le chargeur. Si le chargeur n'est pas nettoyé comme il faut, il est possible que des composants ne fonctionnent plus correctement et que des dispositifs de sécurité soient mis hors service. Des personnes risquent d'être grièvement blessées.

- ▶ Nettoyer le chargeur comme décrit dans la présente Notice d'emploi.
- Si le chargeur n'est pas entretenu ou réparé comme il faut, il est possible que des composants ne fonctionnent plus correctement et que des dispositifs de sécurité soient mis hors service. Des personnes risquent de subir des blessures graves, voire mortelles.
  - ▶ Ne pas effectuer soi-même la maintenance ou la réparation du chargeur.
- Si le cordon d'alimentation électrique est défectueux ou endommagé :
  - ▶ Faire remplacer le cordon d'alimentation électrique par un revendeur spécialisé STIHL.

## 5 Préparatifs avant l'utilisation du chargeur

### 5.1 Préparatifs avant l'utilisation du chargeur

Chaque fois, avant de commencer le travail, il faut effectuer les opérations suivantes :

- ▶ S'assurer que le chargeur se trouve dans l'état impeccable requis pour la sécurité,  4.5.
- ▶ Nettoyer le chargeur,  9.1.
- ▶ Si ces opérations ne peuvent pas être exécutées : ne pas utiliser le chargeur, mais consulter un revendeur spécialisé STIHL.

## 6 Recharge de la batterie et DEL

### 6.1 Fixation du chargeur au mur

Le chargeur peut être fixé au mur.

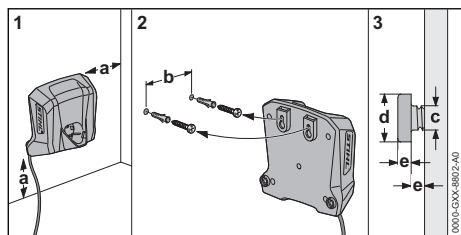

- ▶ Fixer le chargeur sur un mur en respectant les conditions suivantes :
  - On utilise le matériel de fixation approprié.
  - Le chargeur est à l'horizontale. Les cotes suivantes sont respectées :
    - a = au moins 100 mm
    - b (pour AL 1 et AL 5) = 54 mm
    - b (pour AL 5-2) = 100 mm
    - c = 4,5 mm

- d = 9 mm
- e = 2,5 mm

### 6.2 Recharge de la batterie

Le temps de recharge dépend de différents facteurs, par ex. de la température de la batterie ou de la température ambiante. Pour obtenir les performances optimales, respecter les plages de températures recommandées,  12.4. Le temps de recharge réel peut donc différer du temps de recharge indiqué dans la documentation. Pour le temps de recharge, voir [www.stihl.com/charging-times](http://www.stihl.com/charging-times).

Lorsque la fiche secteur est branchée sur une prise de courant et que l'on introduit la batterie dans le chargeur, la recharge démarre automatiquement. Une fois que la batterie est rechargée à fond, le chargeur s'éteint automatiquement.

Au cours de la recharge, la batterie et le chargeur se réchauffent.

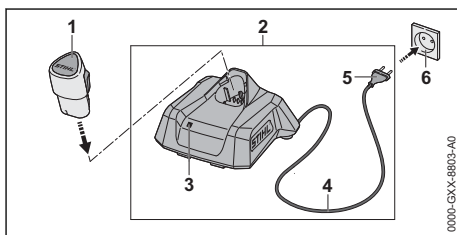

- ▶ Introduire la fiche secteur (5) dans une prise de courant (6) aisément accessible. Le chargeur (2) effectue un autotest. La DEL (3) s'allume env. 1 seconde de couleur verte et env. 1 seconde de couleur rouge.
- ▶ Poser le cordon d'alimentation électrique (4).
- ▶ Engager la batterie (1) dans les pièces de guidage du chargeur (2) et l'enfoncer jusqu'en butée. La DEL (3) est allumée ou clignote de couleur verte. La recharge de la batterie (2) est en cours.
- ▶ Une fois que la DEL (3) n'est plus allumée : la batterie (1) est rechargée à fond et peut être retirée du chargeur (2).
- ▶ Lorsque le chargeur (2) n'est plus utilisé : retirer la fiche secteur (5) de la prise de courant (6).

### 6.3 DEL sur le chargeur

La diode électroluminescente (DEL) indique l'état du chargeur ou signale des dérangements. La DEL peut être allumée continuellement ou clignoter de couleur verte ou rouge.

Si la DEL est allumée ou clignote de couleur verte, la recharge de la batterie est en cours.

- ▶ Si la DEL est allumée ou clignote de couleur rouge : éliminer les dérangements, 11.1. Il y a un dérangement dans le chargeur ou dans la batterie.

## 7 Transport

### 7.1 Transport du chargeur

- ▶ Retirer la fiche de la prise électrique.
- ▶ Retirer la batterie.
- ▶ Enrouler le cordon d'alimentation électrique et le fixer au chargeur.
- ▶ Si l'on doit transporter le chargeur dans un véhicule : sécuriser le chargeur avec des sangles ou un filet, de telle sorte que le chargeur ne risque pas de se renverser ou de se déplacer.

## 8 Rangement

### 8.1 Rangement du chargeur

- ▶ Retirer la fiche de la prise électrique.

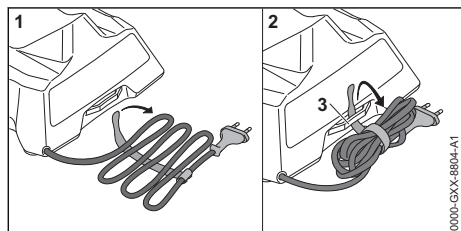

- ▶ Enrouler le cordon d'alimentation électrique et le fixer au chargeur.
- ▶ Ranger le chargeur de telle sorte que les conditions suivantes soient remplies :
  - Le chargeur se trouve hors de portée des enfants.
  - Le chargeur est propre et sec.
  - Le chargeur est conservé dans un local fermé.
  - Le chargeur n'est pas suspendu au cordon d'alimentation électrique, ni à l'attache (3) de cordon d'alimentation électrique.
  - Le chargeur rangé n'est pas exposé à des températures inférieures ou supérieures à la plage de températures indiquée, 12.3.

## 9 Nettoyage

### 9.1 Nettoyage du chargeur

- ▶ Retirer la fiche de la prise électrique.
- ▶ Nettoyer le chargeur avec un chiffon humide.
- ▶ Nettoyer les contacts électriques du chargeur à l'aide d'un pinceau ou d'une brosse douce.

## 10 Maintenance et réparation

### 10.1 Maintenance et réparation du chargeur

Le chargeur ne nécessite aucune maintenance et il ne peut pas être réparé.

- ▶ Si le chargeur est défectueux ou endommagé : remplacer le chargeur.
- ▶ Si le cordon d'alimentation électrique est défectueux ou endommagé : ne pas utiliser le chargeur, mais faire remplacer le cordon d'alimentation électrique par un revendeur spécialisé STIHL.

## 11 Dépannage

### 11.1 Élimination des dérangements du chargeur

Défaut	DEL sur le chargeur	Cause	Remède
La batterie n'est pas rechargée.	La DEL est allumée de couleur rouge.	La batterie est trop chaude ou trop froide.	▶ Laisser la batterie dans le chargeur. La recharge commence automatiquement, dès que la batterie se trouve dans la plage de températures admissibles.
	La DEL clignote de couleur rouge.	La connexion électrique entre le chargeur et la batterie est coupée.	▶ Retirer la batterie. ▶ Nettoyer les contacts électriques du chargeur. ▶ Introduire la batterie.
		Il y a un dérangement dans le chargeur.	▶ Ne pas utiliser le chargeur, mais consulter un revendeur spécialisé STIHL.
		Il y a un dérangement dans la batterie.	▶ Ne pas utiliser la batterie, mais consulter un revendeur spécialisé STIHL.

Défaut	DEL sur le chargeur	Cause	Remède
Le chargeur n'effectue pas d'autotest.	La DEL ne s'allume pas env. 1 seconde de couleur verte et env. 1 seconde de couleur rouge.	La liaison électrique avec le chargeur a été brièvement coupée.	<ul style="list-style-type: none"> <li>▶ Retirer la fiche de la prise électrique.</li> <li>▶ Attendre 1 minute.</li> <li>▶ Brancher la fiche secteur sur la prise de courant.</li> </ul>

## 12 Caractéristiques techniques

### 12.1 Chargeurs STIHL AL 1, AL 5, AL 5-2

- Tension nominale : voir la plaque signalétique
- Fréquence : voir la plaque signalétique
- Puissance nominale : voir la plaque signalétique
- Intensité du courant de charge : voir la plaque signalétique
- Capacité énergétique maximale de la batterie autorisée STIHL AS : 12,5 Ah

Pour les temps de recharge, voir [www.stihl.com/charging-times](http://www.stihl.com/charging-times).

### 12.2 Rallonges

Si l'on utilise une rallonge, suivant la tension et la longueur de cette rallonge, ses fils doivent avoir au moins les sections suivantes :

**Si la plaquette signalétique indique une tension nominale de 220 V à 240 V :**

- Jusqu'à une longueur de câble de 20 m :  
AWG 15 / 1,5 mm<sup>2</sup>
- Pour une longueur de câble de 20 m à 50 m :  
AWG 13 / 2,5 mm<sup>2</sup>

**Si la plaquette signalétique indique une tension nominale de 100 V à 127 V :**

- Jusqu'à une longueur de câble de 10 m :  
AWG 14 / 2,0 mm<sup>2</sup>
- Pour une longueur de câble de 10 m à 30 m :  
AWG 12 / 3,5 mm<sup>2</sup>

### 12.3 Limites de température



#### AVERTISSEMENT

- La batterie n'est pas protégée contre toutes les influences de l'environnement. Si la batterie est exposée à certaines influences de l'environnement, la batterie risque de prendre feu ou d'exploser. Des personnes peuvent être grièvement blessées et des dégâts matériels peuvent survenir.
  - ▶ Ne pas recharger la batterie à une température inférieure à - 20 °C ou supérieure à + 50 °C.
  - ▶ Ne pas ranger la batterie ou le chargeur à un endroit où ils risqueraient d'être exposés à une température inférieure à - 20 °C ou supérieure à + 70 °C.

### 12.4 Plages de températures recommandées

Pour obtenir les performances optimales de la batterie et du chargeur, respecter les plages de températures suivantes :

- Recharge : de + 5 °C à + 40 °C
- Remisage : de - 20 °C à + 50 °C

Si la batterie est rechargée ou rangée à des températures supérieures ou inférieures aux plages de températures recommandées, cela peut réduire ses performances.

Si la batterie est mouillée ou humide, faire sécher la batterie pendant au moins 48 h à une température supérieure à + 15 °C et inférieure à + 50 °C, et dans un environnement avec un taux d'humidité de l'air inférieur à 70 %. Avec un taux d'humidité de l'air supérieur, le temps de séchage nécessaire peut être plus long.

### 12.5 REACH

REACH (enRegistrement, Evaluation et Autorisation des substances CHimiques) est le nom d'un règlement CE qui couvre le contrôle de la fabrication, de l'importation, de la mise sur le marché et de l'utilisation des substances chimiques.



Pour obtenir de plus amples informations sur le respect du règlement REACH, voir [www.stihl.com/reach](http://www.stihl.com/reach).

## 13 Pièces de rechange et accessoires

### 13.1 Pièces de rechange et accessoires

**STIHL** Ces symboles identifient les pièces de rechange d'origine STIHL et les accessoires d'origine STIHL.

STIHL recommande d'utiliser des pièces de rechange d'origine STIHL et des accessoires d'origine STIHL.

Bien que STIHL observe continuellement les marchés, ses services ne peuvent pas évaluer la fiabilité, la sécurité, ni les aptitudes de pièces de rechange et d'accessoires d'autres fabricants et c'est pourquoi STIHL se dégage de toute responsabilité quant à leur utilisation.

Pour obtenir des pièces de rechange d'origine STIHL et des accessoires d'origine STIHL, s'adresser à un revendeur spécialisé STIHL.

## 14 Mise au rebut

### 14.1 Mise au rebut du chargeur

Pour obtenir de plus amples informations concernant la mise au rebut, consulter les services publics locaux ou un revendeur spécialisé STIHL.

Si l'on ne respecte pas la réglementation pour la mise au rebut, cela risque de nuire à la santé et à l'environnement.

- ▶ Remettre les produits STIHL, y compris l'emballage, à une station de collecte et de recyclage, conformément aux prescriptions locales.
- ▶ Ne pas les jeter avec les ordures ménagères.

## 15 Adresses

### 15.1 Direction générale STIHL

ANDREAS STIHL AG & Co. KG  
Postfach 1771  
D-71307 Waiblingen

### 15.2 Sociétés de distribution STIHL

#### ALLEMAGNE

STIHL Vertriebszentrale AG & Co. KG  
Robert-Bosch-Straße 13

64807 Dieburg  
Téléphone : +49 6071 3055358

#### AUTRICHE

STIHL Ges.m.b.H.  
Fachmarktstraße 7  
2334 Vösendorf  
Téléphone : +43 1 86596370

#### SUISSE

STIHL Vertriebs AG  
Isenrietstraße 4  
8617 Mönchaltorf  
Téléphone : +41 44 9493030

#### RÉPUBLIQUE TCHÈQUE

Andreas STIHL, spol. s r.o.  
Chrlická 753  
664 42 Modřice

### 15.3 Importateurs STIHL

#### BOSNIE-HERZÉGOVINE

UNIKOMERC d. o. o.  
Bišće polje bb  
88000 Mostar  
Téléphone : +387 36 352560  
Fax : +387 36 350536

#### CROATIE

UNIKOMERC - UVOZ d.o.o.  
Sjedište :  
Amruševa 10, 10000 Zagreb  
Prodaja :  
Ulica Kneza Ljudevita Posavskog 56, 10410  
Velika Gorica  
Téléphone : +385 1 6370010  
Fax : +385 1 6221569

#### TURQUIE

SADAL TARIM MAKİNELERİ DIŞ TİCARET A.Ş.  
Hürriyet Mahallesi Manas Caddesi No.1  
35473 Menderes, İzmir  
Téléphone : +90 232 210 32 32  
Fax: +90 232 210 32 33

## Indice

1	Prólogo.....	26
2	Informaciones relativas a estas instrucciones para la reparación.....	26
3	Sinopsis.....	26
4	Indicaciones relativas a la seguridad.....	27
5	Preparar el cargador para el trabajo.....	30

6	Cargar el acumulador y LEDs.....	30
7	Transporte.....	31
8	Almacenamiento.....	31
9	Limpieza.....	31
10	Mantenimiento y reparación.....	31
11	Subsanar las perturbaciones.....	32
12	Datos técnicos.....	32
13	Piezas de repuesto y accesorios.....	33
14	Gestión de residuos.....	33

## 1 Prólogo

Distinguidos clientes,

Nos alegramos de que se hayan decidido por STIHL. Desarrollamos y confeccionamos nuestros productos en primera calidad y con arreglo a las necesidades de nuestros clientes. De esta manera conseguimos elaborar productos altamente fiables incluso en condiciones de esfuerzo extremas.

STIHL también presta un Servicio Postventa de primera calidad. Nuestros comercios especializados garantizan un asesoramiento e instrucciones competentes así como un amplio asesoramiento técnico.

STIHL se declara expresamente a favor de tratar la naturaleza de forma sostenible y responsable. Estas instrucciones de servicio pretenden asistirle para hacer un uso ecológico y seguro de su producto STIHL durante toda su vida útil.

Le agradecemos su confianza y le deseamos que disfrute de su producto STIHL.



Dr. Nikolas Stihl

**IMPORTANTE: LEER ANTES DE USAR Y GUARDAR.**

## 2 Informaciones relativas a estas instrucciones para la reparación

### 2.1 Documentación aplicable

Se aplican las normas de seguridad locales.

- ▶ Además de este manual de instrucciones, leer los siguientes documentos, entenderlos, y guardarlos:
  - Indicaciones de seguridad de la batería STIHL AS

- Información de seguridad para baterías STIHL y productos con batería incorporada: [www.stihl.com/safety-data-sheets](http://www.stihl.com/safety-data-sheets)

### 2.2 Marca de las indicaciones de advertencia en el texto

#### ! PELIGRO

- La indicación hace referencia a peligros que pueden provocar lesiones graves o la muerte.
  - ▶ Con las medidas mencionadas se pueden evitar lesiones graves o mortales.

#### ! ADVERTENCIA

- La indicación hace referencia a peligros que **pueden** provocar lesiones graves o la muerte.
  - ▶ Con las medidas mencionadas se pueden evitar lesiones graves o mortales.

#### INDICACIÓN

- La indicación hace referencia a peligros que pueden provocar daños materiales.
  - ▶ Con las medidas mencionadas se pueden evitar daños materiales.

### 2.3 Símbolos en el texto



Este símbolo remite a un capítulo de este manual de instrucciones.

## 3 Sinopsis

### 3.1 Cargadores

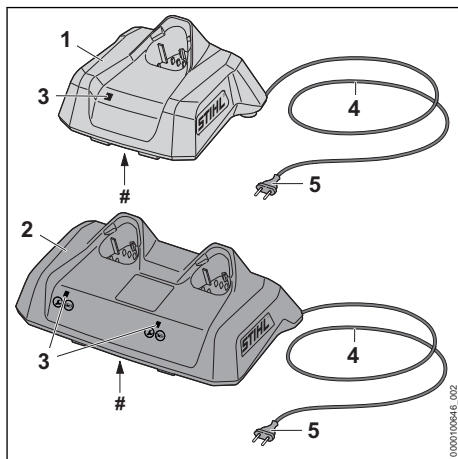

#### 1 Cargador AL 1 o AL 5

El cargador carga acumuladores STIHL AS.

**2 Cargador AL 5-2**

El cargador carga acumuladores STIHL AS.

**3 LED**

El LED indica el estado del cargador.

**4 Cable de conexión**

El cable de conexión conecta el cargador al enchufe.

**5 Clavija**

El enchufe de red conecta el cable de conexión a una toma de corriente.

**# Rótulo de potencia con número de máquina****3.2 Símbolos**

Los símbolos que pueden encontrarse en el cargador significan lo siguiente:

 Trabajar con el producto eléctrico solo en locales cerrados y secos.

 No desechar el producto con la basura doméstica.

 Leer este manual de instrucciones, entenderlo y guardarlo.

**4 Indicaciones relativas a la seguridad****4.1 Símbolos de advertencia**

Los símbolos de advertencia en el cargador significan lo siguiente:

 Tener en cuenta las indicaciones de seguridad y sus medidas.

 Leer este manual de instrucciones, entenderlo y guardarlo.

 Protegerlo contra la lluvia y la humedad.

**4.2 Uso previsto**

Los cargadores STIHL AL 1, AL 5 y AL 5-2 cargan los acumuladores STIHL AS. El cargador AL 5-2 puede cargar dos acumuladores simultáneamente.

**⚠ ADVERTENCIA**

- Los cargadores y acumuladores no autorizados por STIHL pueden provocar incendios y explosiones. Las personas pueden resultar gravemente heridas o morir.

- ▶ Con un cargador STIHL AL 1, AL 5 o AL 5-2 cargar los acumuladores STIHL AS.
- En el caso de que el cargador no se utilice de forma apropiada, las personas pueden sufrir lesiones graves o mortales y se pueden producir daños materiales.
- ▶ Utilizar el cargador tal y como se especifica en este manual de instrucciones.

**4.3 Requisitos para el usuario****⚠ ADVERTENCIA**

- Los usuarios no instruidos no pueden identificar o calcular los peligros del cargador. El usuario u otras personas pueden resultar gravemente heridos o morir.



- ▶ Leer detenidamente y con máxima atención el manual de instrucciones y guardarlo.

- ▶ En caso de prestar el cargador a otra persona, entregarle el manual de instrucciones.
- ▶ Asegurarse de que el usuario cumpla los siguientes requisitos:
  - El usuario está descansado.
  - El usuario tiene capacidad física, sensorial y psíquica para manejar el cargador. Si el usuario tiene una capacidad física, sensorial o mental limitada, solo podrá manejarla bajo la supervisión o instrucción de una persona responsable.
  - El usuario puede identificar o calcular los peligros del cargador.
  - El operario es mayor de edad o se está formando profesionalmente bajo tutela en el marco de las normativas nacionales.
  - El usuario ha recibido formación de un distribuidor especializado STIHL o de una persona especializada antes de trabajar por primera vez con el cargador.
  - El usuario no está afectado por alcohol, medicamentos o drogas.
- ▶ En caso de dudas, acudir a un distribuidor especializado STIHL.

**4.4 Zona de trabajo y entorno****⚠ ADVERTENCIA**

- Las personas ajenas, los niños y los animales no pueden identificar ni calcular los peligros del cargador ni de la corriente eléctrica. Las personas ajenas, los niños y los animales pueden sufrir lesiones graves o mortales.

- ▶ Mantener alejados a personas ajenas, a los niños y los animales.
- ▶ Asegurarse de que los niños no puedan jugar con el cargador.
- El cargador no está protegido contra el agua. En el caso de estar trabajando bajo la lluvia o en un ambiente húmedo, se puede producir una descarga eléctrica. El usuario puede sufrir lesiones y el cargador se puede dañar.



- ▶ No trabajar bajo la lluvia ni en un entorno húmedo.

- El cargador no está protegido contra todas las influencias ambientales. Si el cargador está expuesto a determinadas influencias ambientales, puede prender fuego o explotar. Las personas pueden sufrir lesiones graves y se pueden producir daños materiales.
  - ▶ Trabajar con el cargador solo en locales cerrados y secos
  - ▶ No manejar el cargador en un entorno fácilmente inflamable ni en un entorno explosivo.
  - ▶ No manejar el cargador sobre una base fácilmente inflamable.
  - ▶ No utilizar ni guardar el cargador fuera de los límites de temperatura indicados, **12.3**.
- Las personas pueden tropezar con el cable de conexión. Las personas pueden sufrir lesiones y se puede dañar el cargador.
  - ▶ Tender el cable de conexión plano en el suelo.

#### 4.5 Estado seguro

El cargador se encuentra en un estado seguro si se cumplen las siguientes condiciones:

- El cargador no está dañado.
- El cargador está limpio y seco.

### ▲ ADVERTENCIA

- En un estado inseguro, los componentes pueden dejar de funcionar correctamente y los dispositivos de seguridad se desactivan. Las personas pueden sufrir lesiones graves o mortales.
  - ▶ Emplear un cargador que no esté dañado.
  - ▶ Si el cargador está sucio o mojado, limpiarlo y dejarlo secar.
  - ▶ No modificar el cargador.
  - ▶ No introducir objetos en las aberturas del cargador.
  - ▶ No unir nunca los contactos eléctricos del cargador con objetos de metal ni cortocircuitarlos.

- ▶ No abrir el cargador.
- ▶ Sustituir los rótulos de indicación que estén desgastados o dañados.
- ▶ En caso de dudas, acudir a un distribuidor especializado STIHL.

## 4.6 Cargar

### ▲ ADVERTENCIA

- Durante la carga, un cargador dañado o averiado puede oler o echar humo de forma no acostumbrada. Las personas pueden sufrir lesiones y se pueden producir daños materiales.
  - ▶ Retirar el enchufe de la red de la caja de enchufe.
- El cargador se puede sobrecalentar e incendiarse si la disipación de calor es insuficiente. Las personas pueden sufrir lesiones graves o mortales y se pueden producir daños materiales.
  - ▶ No cubrir el cargador.

## 4.7 Realizar las conexiones eléctricas

El contacto con componentes con corriente puede producirse por las siguientes causas:

- El cable de conexión o el cable de prolongación está dañado.
- El enchufe a la red del cable de conexión o del cable de prolongación está dañado.
- La caja de enchufe no está correctamente instalada.

### ▲ PELIGRO

- El contacto con componentes conductores de corriente puede producir una descarga eléctrica. El usuario puede sufrir lesiones graves o mortales.
  - ▶ Asegurarse de que el cable de conexión, el cable de prolongación y el enchufe a la red no estén dañados.



Si el cable de conexión o el cable de prolongación están dañados:

- ▶ No tocar los puntos dañados.
- ▶ Desenchufar el cable de red eléctrica de la toma de corriente.
- ▶ Asir el cable de conexión, el cable de prolongación y su enchufe de red con las manos secas.
- ▶ Insertar la clavija del cable de conexión o del cable de prolongación en una toma de corriente instalada y asegurada correctamente con un contacto de toma a tierra.
- ▶ Conectar el cargador mediante un interruptor diferencial (30 mA, 30 ms).

- Un cable de prolongación dañado o no adecuado puede provocar una descarga eléctrica. Las personas pueden sufrir lesiones graves o mortales.
  - ▶ Emplear un cable de prolongación con la sección de cable correcta,  12.2.

## ADVERTENCIA

- Durante la carga, una tensión de red o una frecuencia de red errónea puede originar una sobretensión en el cargador. El cargador se puede dañar.
  - ▶ Asegurarse de que la tensión y la frecuencia de la red eléctrica coincidan con las indicaciones que figuran en la placa de características del cargador.
- Si el cargador está conectado a una caja de enchufes múltiples, durante la carga se pueden sobrecargar los componentes eléctricos. Los componentes se pueden calentar y provocar un incendio. Las personas pueden sufrir lesiones graves o mortales y se pueden producir daños materiales.
  - ▶ Asegurarse de que los datos de potencia de la caja de enchufes múltiples no se vean sobrepasados por los datos que figuran en la placa de características del cargador sumados a los datos de todos los aparatos eléctricos conectados a dicha caja de enchufes.
- Un cable de conexión y un cable de prolongación mal tendidos se pueden dañar, pudiendo hacer, además, que las personas tropiecen con ellos. Las personas pueden sufrir lesiones y el cable de conexión o el cable de prolongación se puede dañar.
  - ▶ Tender el cable de conexión y el cable de prolongación y marcarlos para que las personas no puedan tropezar con ellos.
  - ▶ Tender el cable de conexión y el cable de prolongación, de manera que no se tensen ni se enreden.
  - ▶ Tender el cable de conexión y el cable de prolongación, de manera que no se dañen, se doblen, se aplasten ni se rocen.
  - ▶ Proteger el cable de conexión y el cable de prolongación del calor, el aceite y los productos químicos.
  - ▶ Tender el cable de conexión y el cable de prolongación sobre una base seca.
- Durante el trabajo se calienta el cable de prolongación. Si el calor no puede disiparse, podrá provocar un incendio.
  - ▶ Si se emplea una bobina de cable, desenrollar por completo el cable de la bobina.

- Si hay cables eléctricos o tubos tendidos en la pared, se pueden dañar si el cargador se monta en la pared. El contacto con cables eléctricos puede producir una descarga eléctrica. Las personas pueden sufrir lesiones graves y se pueden producir daños materiales.
  - ▶ Asegurarse de que no pasen cables eléctricos ni tubos por el lugar previsto de la pared.
- En el caso que el cargador no esté montado en la pared tal como se especifica en este manual de instrucciones, el cargador o el acumulador se pueden caer o se puede calentar demasiado el cargador. Las personas pueden sufrir lesiones y se pueden producir daños materiales.
  - ▶ Montar el cargador en una pared tal y como se especifica en este manual de instrucciones.
- En el caso de montar el cargador con el acumulador colocado en una pared, el acumulador se puede caer del cargador. Las personas pueden sufrir lesiones y se pueden producir daños materiales.
  - ▶ Montar primero el cargador en la pared y colocar luego el acumulador.

## 4.8 Transporte

### ADVERTENCIA

- Durante el transporte, el cargador puede volcarse y moverse. Las personas pueden sufrir lesiones y se pueden producir daños materiales.
  - ▶ Retirar el enchufe de red de la caja de enchufe.
  - ▶ Sacar la batería.
  - ▶ Asegurar el cargador con cinturones tensores, correas o una red, de manera que no pueda volcar ni moverse.
- El cable de conexión no está diseñado para transportar o enganchar el cargador con él. El cable de conexión y el cargador se pueden dañar.
  - ▶ Enrollar el cable de conexión y fijarlo al cargador.

## 4.9 Almacenamiento

### ADVERTENCIA

- Los niños no pueden identificar ni calcular los peligros del cargador. Los niños pueden sufrir lesiones graves o mortales.
  - ▶ Extraer el enchufe de la red.
  - ▶ Guardar el cargador fuera del alcance de los niños.

- El cargador no está protegido contra todas las influencias ambientales. Si el cargador está expuesto a determinadas influencias ambientales, podría dañarse.
  - ▶ Extraer el enchufe de la red.
  - ▶ Si el cargador está caliente, dejar que se enfríe.
  - ▶ Guardar el cargador limpio y seco.
  - ▶ Guardar el cargador en un espacio cerrado.
  - ▶ No guardar el cargador fuera de los límites de temperatura indicados,  12.3.
- El cable de conexión no está diseñado para transportar o colgar el cargador. El cable de conexión y el cargador se pueden dañar.
  - ▶ Asir el cargador por la caja y sujetarlo.
  - ▶ Enganchar el cargador en el soporte de pared.

## 4.10 Limpieza, mantenimiento y reparación

### ▲ ADVERTENCIA

- Los detergentes agresivos, la limpieza con chorros de agua u objetos puntiagudos pueden dañar el cargador. Si el cargador no se limpia de forma adecuada, los componentes pueden dejar de funcionar correctamente y los dispositivos de seguridad pueden desactivarse. Las personas pueden sufrir lesiones graves.
  - ▶ Limpiar el cargador tal y como se especifica en este manual de instrucciones.
- Si no se efectúa correctamente el mantenimiento o la reparación del cargador, los componentes pueden dejar de funcionar correctamente y los dispositivos de seguridad pueden desactivarse. Las personas pueden resultar gravemente heridas o morir.
  - ▶ No realizar el mantenimiento y la reparación del cargador uno mismo.
- Si el cable de conexión está defectuoso o dañado:
  - ▶ Pedir a un distribuidor especializado STIHL que cambie el cable de conexión.

## 5 Preparar el cargador para el trabajo

### 5.1 Preparar el cargador para el trabajo

Antes de comenzar el trabajo, se han de realizar siempre los siguientes pasos:

- ▶ Asegurarse de que el cargador se encuentre en un estado que permita trabajar con seguridad,  4.5.

- ▶ Limpiar el cargador,  9.1.
- ▶ Si no se pueden realizar estos pasos: no utilizar el cargador y acudir a un distribuidor especializado STIHL.

## 6 Cargar el acumulador y LEDs

### 6.1 Montar el cargador en una pared

El cargador se puede montar en una pared.

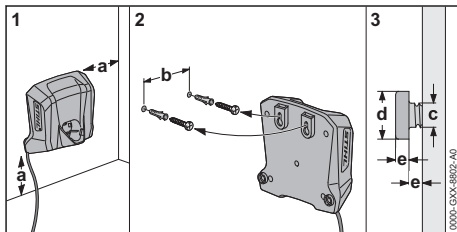

- ▶ Montar el cargador en una pared, de manera que se cumplan las siguientes condiciones:
  - Se utiliza un material de fijación adecuado.
  - El cargador está en posición horizontal.
 Se han de observar las siguientes medidas:
  - a = como mínimo 100 mm
  - b (para AL 1 y AL 5) = 54 mm
  - b (para AL 5-2) = 100 mm
  - c = 4,5 mm
  - d = 9 mm
  - e = 2,5 mm

### 6.2 Cargar el acumulador

El tiempo de carga depende de distintos factores, p. ej. de la temperatura del acumulador o de la temperatura ambiente. Respetar los márgenes de temperatura recomendados para lograr un rendimiento óptimo,  12.4. El tiempo de carga efectivo puede diferir del indicado. Los tiempos de carga figuran en [www.stihl.com/charging-times](http://www.stihl.com/charging-times).

Cuando se enchufa la clavija a una toma de corriente y se coloca el acumulador en el cargador, el proceso de carga se inicia automáticamente. Cuando el acumulador está completamente cargado, el cargador se desconecta automáticamente.

Durante la carga, el acumulador y el cargador se calientan.

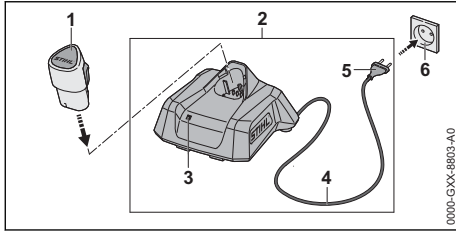

- ▶ Insertar la clavija (5) en una toma de corriente (6) de fácil acceso. El cargador (2) realiza un autotest. El LED (3) se luce durante aprox. 1 segundo en verde, y aprox. 1 segundo, en rojo.
- ▶ Tender el cable de conexión (4).
- ▶ Colocar el acumulador (1) en las guías del cargador (2) y oprimirlo hasta el tope. El LED (3) luce en verde o parpadea en rojo. El acumulador (2) se está cargando.
- ▶ Si los LEDs (3) ya no lucen: el acumulador (1) está completamente cargado y se puede sacar del cargador (2).
- ▶ Si ya no se utiliza el cargador (2): retirar el enchufe de red (5) de la caja de enchufe (6).

### 6.3 LED del cargador

El LED indica el estado del cargador o las anomalías. El LED puede iluminarse o parpadear en verde o en rojo.

Si el LED se ilumina o parpadea en verde, la batería se está cargando.

- ▶ Si el LED se ilumina o parpadea en rojo, solucionar las anomalías, [11.1](#). En el cargador o en la batería hay una anomalía.

## 7 Transporte

### 7.1 Transportar el cargador

- ▶ Desenchufar el cable de red eléctrica de la toma de corriente.
- ▶ Sacar el acumulador.
- ▶ Enrollar el cable de conexión y fijarlo al cargador.
- ▶ Si se transporta el cargador en un vehículo: asegurarlo con cintas de sujeción, correas o una red, de manera que no pueda volcar ni moverse.

## 8 Almacenamiento

### 8.1 Guardar el cargador

- ▶ Desenchufar el cable de red eléctrica de la toma de corriente.

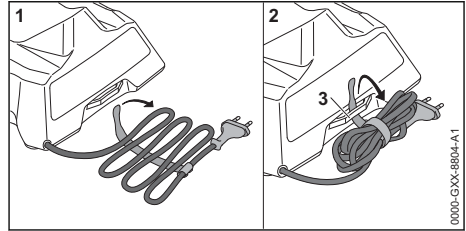

- ▶ Enrollar el cable de conexión y fijarlo al cargador.
- ▶ Guardar el cargador de manera que se cumplan las siguientes condiciones:
  - El cargador está fuera del alcance de los niños.
  - El cargador está limpio y seco.
  - El cargador está en una estancia cerrada.
  - El cargador no está enganchado en el cable de conexión o en el soporte (3) para el cable de conexión.
  - El cargador no debe guardarse fuera de los límites de temperatura indicados, [12.3](#).

## 9 Limpiar

### 9.1 Limpiar el cargador

- ▶ Desenchufar el cable de red eléctrica de la toma de corriente.
- ▶ Limpiar el cargador con un paño húmedo.
- ▶ Limpiar los contactos eléctricos del cargador con un pincel o con un cepillo blando.

## 10 Mantenimiento y reparación

### 10.1 Mantenimiento y reparación del cargador

El cargador no requiere mantenimiento ni reparaciones.

- ▶ Si el cargador está averiado o dañado: sustituirlo.
- ▶ Si el cable de conexión está defectuoso o dañado, no utilizar el cargador y llevarlo a un distribuidor especializado STIHL para su sustitución.

## 11 Subsancar las perturbaciones

### 11.1 Subsancar las averías del cargador

Avería	LED del cargador	Causa	Solución
No se está cargando el acumulador.	El LED luce en rojo.	El acumulador está demasiado caliente o demasiado frío.	<ul style="list-style-type: none"> <li>▶ Dejar colocado el acumulador en el cargador. El proceso de carga se inicia automáticamente en cuanto se alcance el margen de temperatura admisible.</li> </ul>
	El LED parpadea en rojo.	La conexión eléctrica entre el cargador y el acumulador está interrumpida.	<ul style="list-style-type: none"> <li>▶ Sacar el acumulador.</li> <li>▶ Limpiar los contactos eléctricos del cargador.</li> <li>▶ Colocar el acumulador.</li> </ul>
		Hay una avería en el cargador.	▶ No utilizar el cargador y acudir a un distribuidor especializado STIHL.
El cargador no realiza ningún autotest.	El LED no luce durante aprox. 1 segundo en verde, y aprox. 1 segundo, en rojo.	Hay una avería en el acumulador.	▶ No utilizar el acumulador y acudir a un distribuidor especializado STIHL.
		La conexión eléctrica entre el cargador y el acumulador se ha interrumpido brevemente.	<ul style="list-style-type: none"> <li>▶ Desenchufar el cable de red eléctrica de la toma de corriente.</li> <li>▶ Esperar 1 minuto.</li> <li>▶ Insertar el enchufe en la toma de corriente.</li> </ul>

## 12 Datos técnicos

### 12.1 Cargadores STIHL AL 1, AL 5, AL 5-2

- Tensión nominal: véase la placa de características
- Frecuencia: véase la placa de características
- Potencia nominal: véase la placa de características
- Corriente de carga: véase la placa de características
- Contenido de energía máximo del acumulador homologado STIHL AS: 12,5 Ah

Los tiempos de carga figuran en [www.stihl.com/charging-times](http://www.stihl.com/charging-times).

### 12.2 Cables de prolongación

Cuando se utiliza un cable de prolongación, los hilos del cable, independientemente de la tensión y la longitud del cable de prolongación, tienen que tener al menos las siguientes secciones:

**Si la tensión nominal en el rótulo de potencia es de 220 V hasta 240 V:**

- Longitud de cable hasta 20 m: AWG 15/1,5 mm<sup>2</sup>
- Longitud de cable 20 m hasta 50 m: AWG 13/2,5 mm<sup>2</sup>

**Si la tensión nominal en el rótulo de potencia es de 100 V hasta 127 V:**

- Longitud de cable hasta 10 m: AWG 14/2,0 mm<sup>2</sup>
- Longitud de cable 10 m hasta 30 m: AWG 12/3,5 mm<sup>2</sup>

### 12.3 Límites de temperatura



#### ADVERTENCIA

- El acumulador no está protegido contra todas las influencias ambientales. Si el acumulador está expuesto a determinadas influencias ambientales, puede prender fuego o explotar. Las personas pueden sufrir lesiones y se pueden producir daños materiales.
  - ▶ No cargar el acumulador por debajo de - 20 °C o a más + 50 °C.
  - ▶ No guardar acumulador o el cargador por debajo de - 20 °C o a más de + 70 °C.

### 12.4 Márgenes de temperatura recomendados

Para lograr un rendimiento óptimo del acumulador y el cargador, observar los siguientes márgenes de temperatura:

- Cargar: + 5 °C a + 40 °C
- Guardar: - 20 °C a + 50 °C



Si el acumulador se carga o se guarda fuera de los márgenes de temperatura recomendados, se puede reducir el rendimiento.

Si el acumulador está mojado o húmedo, dejar secar el acumulador durante 48 h a más de + 15 °C y a menos de + 50 °C, así como a una humedad del aire inferior a 70 %. Si la humedad del aire es superior, ello puede prolongar el tiempo de secado.

## 12.5 REACH

REACH designa una ordenanza CE para el registro, evaluación y homologación de productos químicos.

Para informaciones para cumplimentar la ordenanza REACH, véase [www.stihl.com/reach](http://www.stihl.com/reach).

## 13 Piezas de repuesto y accesorios

### 13.1 Piezas de repuesto y accesorios

**STIHL** Estos símbolos caracterizan las piezas de repuesto STIHL y los accesorios originales STIHL.

STIHL recomienda emplear piezas de repuesto STIHL y accesorios originales STIHL.

Las piezas de repuesto y los accesorios de fabricantes externos no pueden ser evaluados por STIHL en lo que respecta a su fiabilidad, seguridad y aptitud pese a una observación continua del mercado por lo que STIHL tampoco puede responsabilizarse de su aplicación.

Las piezas de repuesto y los accesorios originales STIHL se pueden adquirir en un distribuidor especializado STIHL.

## 14 Gestión de residuos

### 14.1 Gestionar el cargador como residuo

La administración municipal o los distribuidores especializados STIHL ofrecen información sobre la gestión de residuos.

Una gestión indebida puede dañar la salud y el medio ambiente.

- ▶ Llevar los productos STIHL incluido el embalaje a un punto de recogida adecuado para el reciclado con arreglo a las prescripciones locales.
- ▶ No echarlos a la basura doméstica.

## Popis sadržaja

1	Predgovor.....	33
2	Informacije uz ovu uputu za uporabu.....	33
3	Pregled.....	34
4	Upute o sigurnosti u radu.....	35
5	Uređaj za punjenje pripremiti za primjenu.....	38
6	Napuniti akumulator i LED diode.....	38
7	Transport.....	38
8	Pohranjivanje/skladištenje.....	39
9	Čistiti.....	39
10	Održavati i popravljati.....	39
11	Odkloniti smetnje/kvarove.....	39
12	Tehnički podaci.....	40
13	Pričuvni dijelovi i pribor.....	40
14	Zbrinjavanje.....	40
15	Adrese.....	40

## 1 Predgovor

Dragi kupci,

raduje nas da ste se odlučili za tvrtku STIHL.

Svoje proizvode razvijamo i izrađujemo u vrhunskoj kvaliteti sukladno potrebama naših kupaca. Tako i pri ekstremnim zahtjevima nastaju proizvodi velike pouzdanosti.

STIHL pruža vrhunsku kakvoću i pri servisiranju. Naš stručni trgovac jamči kompetentno savjetovanje i upućivanje, kao i sveobuhvatnu tehničku skrb.

Tvrtka STIHL izričito je posvećena održivom i odgovornom opođenju prema prirodi. Ove upute za uporabu pomažu vam da svoj proizvod tvrtke STIHL rabite na siguran i ekološki način s dugim rokom trajanja.

Zahvaljujemo vam na povjerenju i želimo vam mnogo radosti s vašim proizvodom tvrtke STIHL.



Dr. Nikolas Stihl

**VAŽNO! PRIJE KORIŠTENJA PROČITATI I POHRANITI NA SIGURNO MJESTO.**

## 2 Informacije uz ovu uputu za uporabu

### 2.1 Važeći dokumenti

Vrijede lokalni sigurnosni propisi.

- ▶ Uz ove upute za uporabu dodatno pročitajte s razumijevanjem sljedeće dokumente i pohranite ih radi kasnijeg korištenja:
  - Sigurnosne upute akumulatora STIHL AS
  - Sigurnosna informacija za akumulatore i proizvode s ugrađenim akumulatorom tvrtke STIHL: [www.stihl.com/safety-data-sheets](http://www.stihl.com/safety-data-sheets)

## 2.2 Označavanje upozornih uputa u tekstu

### OPASNOST

- Uputa upućuje na opasnosti, koje mogu uzrokovati teške ozljede ili smrt.
  - ▶ Navedene mjere mogu spriječiti teške ozljede ili smrt.

### UPOZORENJE

- Uputa upućuje na opasnosti, koje **moгу** uzrokovati teške ozljede ili smrt.
  - ▶ Navedene mjere mogu spriječiti teške ozljede ili smrt.

### UPUTA

- Uputa upućuje na opasnosti, koje mogu uzrokovati štete na stvarima.
  - ▶ Navedene mjere mogu spriječiti štete na stvarima.

## 2.3 Simboli u tekstu



Ovaj simbol upućuje na poglavlje u ovoj uputi za uporabu.

## 3 Pregled

### 3.1 Uređaji za punjenje

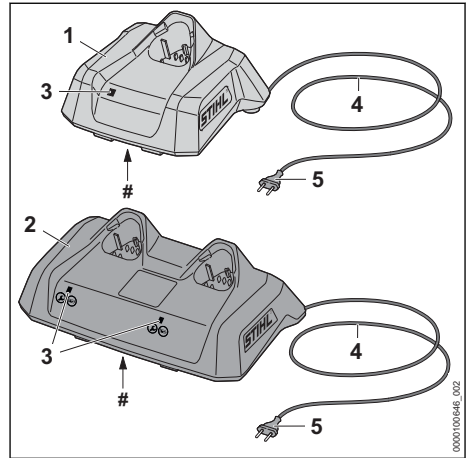

#### 1 Uređaj za punjenje AL 1 ili AL 5

Uređaj za punjenje puni akumulatore STIHL AS.

#### 2 Uređaj za punjenje AL 5-2

Uređaj za punjenje puni akumulatore STIHL AS.

#### 3 LE dioda

LE dioda pokazuje status uređaja za punjenje.

#### 4 Priklučni vod

Priklučni vod spaja uređaj za punjenje s mrežnim utikačem.

#### 5 Mrežni utikač

Mrežni utikač spaja priključni vod s utičnicom.

#### # Pločica s oznakom snage s brojem stroja

## 3.2 Simboli

Simboli mogu biti na uređaju za punjenje i imaju sljedeće značenje:



Električni uređaj treba raditi u zatvorenoj i suhoj prostoriji.



Proizvod ne zbrinjavati s kućnim otpadom.



Pročitajte s razumijevanjem ovu uputu za uporabu i pohranite je radi kasnijeg korištenja.

## 4 Upute o sigurnosti u radu

### 4.1 Upozorni simboli

Upozorni simboli na uređaju za punjenje imaju sljedeće značenje:



Uvažavati upute za sigurnost u radu i njihove mjere.



Pročitati s razumijevanjem ovu uputu za uporabu i pohraniti ju radi kasnijeg korišćenja.



Uređaj za punjenje čuvati od kiše i vlage.

### 4.2 Namjenska uporaba

Uređaji za punjenje STIHL AL 1, AL 5 i AL 5-2 pune akumulatora STIHL AS. Uređaj za punjenje AL 5-2 istovremeno može puniti dva akumulatora.

### ▲ UPOZORENJE

- Uređaji za punjenje i akumulatori čiju primjenu tvrtka STIHL nije dopustila mogu izazvati požare i eksplozije. Moguće su teške ozljede ili smrt osoba te može nastati materijalna šteta.
  - ▶ Puniti akumulatora STIHL AS uređajem za punjenje STIHL AL 1, AL 5 ili AL 5-2.
- Ako se uređaj za punjenje ne upotrebljava u skladu s odredbama, osobe mogu biti teško ozlijeđene ili usmrćene i mogu nastati materijalne štete.
  - ▶ Upotrebljavajte uređaj za punjenje kao što je opisano u ovim uputama za uporabu.

### 4.3 Zahtjevi za korisnika

### ▲ UPOZORENJE

- Korisnici bez poduke ne mogu prepoznati i procijeniti opasnosti od uređaja za punjenje. Korisnik ili druge osobe mogu se teško ozlijediti ili smrtno stradati.
  - ▶ S razumijevanjem pročitajte upute za uporabu i sačuvajte ih.
- ▶ Ako se uređaj za punjenje predaje drugoj osobi: predajte i uputu za uporabu.
- ▶ Uvjerite se da korisnik ispunjava sljedeće uvjete:
  - Korisnik je odmoran.



- Korisnik je tjelesno, osjetilno i duhovno sposoban rukovati uređajem za punjenje. Ako korisnik ima tjelesna, osjetilna ili duševna ograničenja, smije upotrebljavati uređaj samo pod nadzorom ili prema uputi odgovorne osobe.
- Korisnik može prepoznati i ocijeniti opasnosti od uređaja za punjenje.
- Korisnik je punoljetan ili se pod nadzorom obučava za određenu profesiju u skladu s nacionalnim propisima.
- Korisnika je podučio stručni trgovac poduzeća STIHL ili stručna osoba prije nego što je korisnik po prvi puta upotrijebio uređaj za punjenje.
- Korisnik nije pod utjecajem alkohola, lijekova ni droga.
- ▶ Ako postoje nejasnoće: potražite pomoć stručnog trgovca društva STIHL.

### 4.4 Područje rada i okolina

### ▲ UPOZORENJE

- Osobe koje ne sudjeluju u radu, djeca i životinje ne mogu prepoznati i procijeniti opasnosti od uređaja za punjenje i električne struje. Osobe koje ne sudjeluju u radu, djeca i životinje mogu se teško ozlijediti ili smrtno stradati.
  - ▶ Osobe koje ne sudjeluju u radu, djecu i životinje držite na sigurnoj udaljenosti.
  - ▶ Osigurajte da se djeca ne mogu igrati uređajem za punjenje.
- Uređaj za punjenje nije vodootporan. Ako se radi na kiši ili u vlažnom okruženju, može doći do strujnog udara. Korisnik se može ozlijediti, a uređaj za punjenje može se oštetiti.
  - ▶ Nemojte ga upotrebljavati na kiši i u vlažnom okruženju.
- Uređaj za punjenje nije zaštićen od svih okolnih utjecaja. Ako se uređaj za punjenje izloži određenim okolnim utjecajima, može se zapaliti ili eksplodirati. Osobe se mogu teško ozlijediti i može nastati materijalna šteta.
  - ▶ Uređaj za punjenje treba raditi u zatvorenoj i suhoj prostoriji.
  - ▶ Ne upotrebljavajte uređaj za punjenje u lako zapaljivom i eksplozivnom okruženju.
  - ▶ Ne upotrebljavajte uređaj za punjenje na lako zapaljivoj podlozi.
  - ▶ Ne upotrebljavajte i čuvajte uređaj za punjenje izvan navedenih temperaturnih ograničenja, 12.3.



- Osobe se mogu spotaknuti preko priključnog voda. Osobe se mogu ozlijediti, a uređaj za punjenje može se oštetiti.
  - ▶ Priključni vod položite ravno na tlo.

#### 4.5 Sigurnosno ispravno stanje

Uređaj za punjenje u sigurnosno je ispravnom stanju ako su ispunjeni sljedeći uvjeti:

- Uređaj za punjenje nije oštećen.
- Uređaj za punjenje čist je i suh.

### ▲ UPOZORENJE

- U sigurnosno neispravnom stanju sastavnice više ne mogu ispravno funkcionirati i sigurnosne naprave mogu biti stavljene izvan snage. Osobe se mogu teško ozlijediti ili smrtno stradati.
  - ▶ Upotrebljavajte neoštećeni uređaj za punjenje.
  - ▶ Ako je uređaj za punjenje prljav ili mokar: očistite uređaj za punjenje i ostavite ga da se osuši.
  - ▶ Ne vršite izmjene na uređaju za punjenje.
  - ▶ Ne gurajte predmete u otvore uređaja za punjenje.
  - ▶ Električne kontakte uređaja za punjenje nemojte spajati s metalnim predmetima i nemojte kratko spajati.
  - ▶ Ne otvarajte uređaj za punjenje.
  - ▶ Zamijenite istrošene ili oštećene natpise s uputama.
  - ▶ Ako postoje nejasnoće: potražite pomoć stručnog trgovca tvrtke STIHL.

#### 4.6 Puniti

### ▲ UPOZORENJE

- Za vrijeme punjenja oštećen ili defektan uređaj za punjenje može neobično mirisati ili se dimiti. Osobe se mogu ozlijediti i može nastati šteta na stvarima.
  - ▶ Mrežni utikač izvući iz utičnice.
- Uređaj za punjenje se pri nedostatnom odvođenju topline može pregrijati i izazvati požar. Osobe mogu biti teško ozlijeđene ili usmrćene i može nastati šteta na stvarima.
  - ▶ Ne pokrivati uređaj za punjenje.

#### 4.7 Električno priključivanje

Kontakt s ugradbenim dijelovima koji provode struju može nastati uslijed sljedećih uzroka:

- Priključni vod ili produžni vod su oštećeni.
- Mrežni utikač priključnog voda ili produžnog voda je oštećen.
- Utičnica nije ispravno instalirana.

### ▲ OPASNOST

- Kontakt s ugradbenim dijelovima koji provode struju može uzrokovati strujni udar. Može doći do teških ozljeda ili smrti korisnika.
  - ▶ Osigurajte da su priključni vod, produžni vod i njihovi mrežni utikači neoštećeni.
    - ▶ Ako je priključni vod ili produžni vod oštećen:
      - ▶ Ne dodirujte oštećena mjesta.
      - ▶ Izvucite mrežni utikač iz utičnice.
  - ▶ Dodirujte priključni vod, produžni vod i njihov mrežni utikač samo suhim rukama.
  - ▶ Mrežni utikač priključnog voda ili produžnog voda utaknite u ispravno instaliranu i osiguranu utičnicu sa zaštitnim kontaktom.
  - ▶ Uređaj za punjenje priključite preko zaštitne nadstrujne sklopke (30 mA, 30 ms).
- Oštećen ili neprikladan produžni vod može uzrokovati električni udar. Osobe se mogu teško ozlijediti ili smrtno stradati.
  - ▶ Upotrebljavajte produžni vod s ispravnim poprečnim presjekom voda,  12.2.

### ▲ UPOZORENJE

- Za vrijeme punjenja pogrešan mrežni napon ili pogrešna mrežna frekvencija mogu uzrokovati prevelik napon u uređaju za punjenje. Uređaj za punjenje može se oštetiti.
  - ▶ Osigurajte da su mrežni napon i mrežna frekvencija strujne mreže u skladu s podacima o snazi uređaja za punjenje na pločici.
- Ako je uređaj za punjenje priključen na višestruku utičnicu, za vrijeme punjenja može doći do preopterećenja električnih ugradbenih dijelova. Električni ugradbeni dijelovi mogu se pregrijati i izazvati požar. Moguće su teške ozljede ili smrti osoba i može nastati materijalna šteta.
  - ▶ Osigurajte da specifikacije snage na višestrukoj utičnici ne premašuju ukupan zbroj podataka o snazi uređaja za punjenje i snazi svih električnih uređaja koji su spojeni na višestruku utičnicu.
- Pogrešno postavljen priključni vod i produžni vod mogu se oštetiti i osobe se mogu preko njih spotaknuti. Osobe se mogu ozlijediti, a priključni vod ili produžni vod mogu se oštetiti.
  - ▶ Postavite i označite priključni vod i produžni vod tako da se osobe preko njih ne mogu spotaknuti.
  - ▶ Postavite priključni vod i produžni vod tako da ne budu nategnuti ili zapleteni.

- ▶ Postavite priključni vod i produžni vod tako da se ne oštećuju, ne prelamaju ili prignjeću, odnosno ne taru.
- ▶ Zaštitite priključni vod i produžni vod od vrućine, ulja i kemikalija.
- ▶ Postavite priključni vod i produžni na suhu podlogu.
- Za vrijeme rada produžni se vod zagrijava. Ako se toplinu ne može odvesti, ona može prouzrokovati požar.
  - ▶ Ako upotrebljavate kabelski bubanj: odmotajte kabelski bubanj u potpunosti.
- Ako električni vodovi i cijevi prolaze kroz zid, mogu se oštetiti kada se uređaj za punjenje montira na zid. Kontakt s električnim vodovima može uzrokovati strujni udar. Osobe se mogu teško ozlijediti i može nastati materijalna šteta.
  - ▶ Uvjerite se da na predviđenom mjestu kroz zid ne prolaze električni vodovi i cijevi.
- Ako se uređaj za punjenje ne montira na zid kako je opisano u ovim uputama za uporabu, uređaj za punjenje ili akumulator mogu pasti ili se uređaj za punjenje može previše zagrijati. Osobe se mogu ozlijediti i može nastati materijalna šteta.
  - ▶ Uređaj za punjenje montirajte na zid kako je opisano u ovim uputama za uporabu.
- Ako se uređaj za punjenje s umetnutim akumulatorom montira na zid, akumulator može ispasti iz uređaja za punjenje. Osobe se mogu ozlijediti i može nastati materijalna šteta.
  - ▶ Prvo montirajte uređaj za punjenje na zid, a zatim umetnite akumulator.

## 4.8 Transport

### ▲ UPOZORENJE

- Za vrijeme transporta uređaj za punjenje može se prevrnuti ili pomicati. Osobe se mogu ozlijediti i može nastati materijalna šteta.
  - ▶ Izvucite mrežni utikač iz utičnice.
  - ▶ Izvadite akumulator.
  - ▶ Uređaj za punjenje osigurajte zateznim trakama, remenjem ili mrežom tako da se ne može prevrnuti niti pomaknuti.
- Priključni vod nije namijenjen za to da se uređaj za punjenje na njemu nosi. Priključni vod i uređaj za punjenje mogu se oštetiti.
  - ▶ Namotajte priključni vod i pričvrstite na uređaju za punjenje.

## 4.9 Skladištenje

### ▲ UPOZORENJE

- Djeca ne mogu prepoznati i procijeniti opasnosti od uređaja za punjenje. Djeca se mogu teško ozlijediti ili smrtno stradati.
  - ▶ Izvucite mrežni utikač.
  - ▶ Držite uređaj za punjenje izvan doseg a djece.
- Uređaj za punjenje nije zaštićen od svih okolnih utjecaja. Ako je uređaj za punjenje izložen određenim okolnim utjecajima, može se oštetiti.
  - ▶ Izvucite mrežni utikač.
  - ▶ Ako je uređaj za punjenje zagrijan: ostavite uređaj za punjenje da se ohladi.
  - ▶ Pohranite čist i suh uređaj za punjenje.
  - ▶ Pohranite uređaj za punjenje u zatvorenoj prostoriji.
  - ▶ Nemojte čuvati uređaj za punjenje izvan navedenih temperaturnih ograničenja,  12.3.
- Priključni vod nije namijenjen za to da se uređaj za punjenje na njemu nosi ili ovješava. Priključni vod i uređaj za punjenje mogu se oštetiti.
  - ▶ Uređaj za punjenje primite za kućište i čvrsto držite.
  - ▶ Uređaj za punjenje ovjesite na zidni nosač.

## 4.10 Čišćenje, održavanje i popravak



### ▲ UPOZORENJE

- Oštra sredstva za čišćenje, čišćenje vodenim mlazom ili šiljasti predmeti mogu oštetiti uređaj za punjenje. Ako se uređaj za punjenje ispravno ne čisti, ugradbeni dijelovi više ne mogu ispravno funkcionirati i sigurnosne naprave mogu biti stavljene izvan snage. Osobe se mogu teško ozlijediti.
  - ▶ Uređaj za punjenje čistite kako je opisano u ovoj uputi za uporabu.
- Ako se uređaj za punjenje ispravno ne održava ili popravlja, ugradbeni dijelovi više ne mogu ispravno funkcionirati i sigurnosne naprave mogu biti stavljene izvan snage. Osobe se mogu teško ozlijediti ili smrtno stradati.
  - ▶ Nemojte sami održavati ni popravljati uređaj za punjenje.
- Ako je priključni vod neispravan ili oštećen:
  - ▶ Zamjenu priključnog voda povjerite stručnom trgovcu tvrtke STIHL.

## 5 Uređaj za punjenje pripremiti za primjenu

### 5.1 Uređaj za punjenje pripremiti za primjenu

Prije svakog početka rada moraju se izvršiti sljedeći koraci:

- ▶ Osigurati, da se uređaj za punjenje nalazi u sigurnosno ispravnom stanju,  4.5.
- ▶ Očistiti uređaj za punjenje,  9.1.
- ▶ Ukoliko se koraci ne mogu izvršiti: ne upotrebljavati uređaj za punjenje i potražiti pomoć stručnog trgovca tvrtke STIHL.

## 6 Napuniti akumulator i LED diode

### 6.1 Montaža uređaja za punjenje na zid

Uređaj za punjenje moguće je montirati na zid.

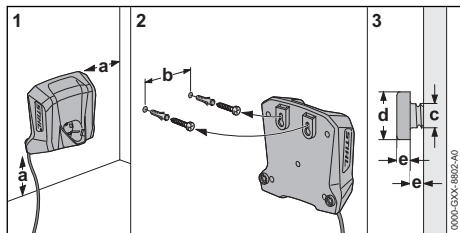

- ▶ Uređaj za punjenje montirati na zid tako da budu ispunjeni sljedeći uvjeti:
  - Upotrijebljen je prikladan pričvrtni materijal.
  - Uređaj za punjenje u vodoravnom je položaju.

Poštivale su se sljedeće dimenzije:

- a = najmanje 100 mm
- b (za AL 1 i AL 5) = 54 mm
- b (za AL 5-2) = 100 mm
- c = 4,5 mm
- d = 9 mm
- e = 2,5 mm

### 6.2 Punjenje akumulatora

Vrijeme punjenja ovisi o različitim utjecajima, primjerice o temperaturi akumulatora ili o okolnoj temperaturi. Pridržavajte se preporučenih raspona temperature za optimalne performanse,  12.4. Stvarno vrijeme punjenja može odstupati od navedenog vremena punjenja. Vrijeme punjenja navedeno je na stranici [www.stihl.com/](http://www.stihl.com/) charging-times.

Kada je mrežni utikač utaknut u utičnicu i kad je akumulator umetnut u uređaj za punjenje, postupak punjenja započinje automatski. Kada je akumulator napunjen u potpunosti, uređaj za punjenje automatski se isključuje.

Akumulator i uređaj za punjenje se za vrijeme punjenja zagrijavaju.

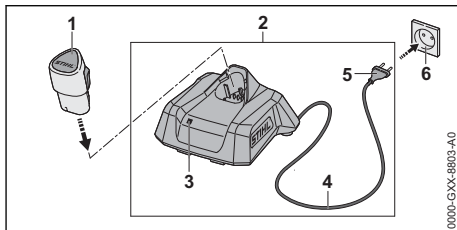

- ▶ Mrežni utikač (5) gurnite u lako dostupnu utičnicu (6).  
Mrežni utikač (2) provodi samotestiranje. LED dioda (3) svijetli zeleno cca 1 sekundu i crveno cca 1 sekundu.
- ▶ Postavite priključni vod (4).
- ▶ Umetnite akumulator (1) u vodilice uređaja za punjenje (2) i gurnite do graničnika.  
LED dioda (3) svijetli ili treperi zeleno. Akumulator (2) se puni.
- ▶ Ako LED dioda (3) više ne svijetli: akumulator (1) potpuno je napunjen i može ga se izvaditi iz uređaja za punjenje (2).
- ▶ Ako se uređaj za punjenje (2) više ne upotrebljava: izvucite mrežni utikač (5) iz utičnice (6).

### 6.3 LED dioda na uređaju za punjenje

LED dioda pokazuje status uređaja za punjenje ili smetnje. LED dioda može svijetliti ili treperiti zeleno ili crveno.

Ako LED dioda svijetli ili treperi zeleno, akumulator se puni.

- ▶ Ako LED dioda svijetli ili treperi crveno: otklonite smetnje,  11.1.  
U uređaju za punjenje ili u akumulatoru postoji smetnja.

## 7 Transport

### 7.1 Transport uređaja za punjenje

- ▶ Izvucite mrežni utikač iz utičnice.
- ▶ Izvadite akumulator.
- ▶ Namotajte priključni vod i pričvrstite na uređaju za punjenje.

- ▶ Ako transportirate uređaj za punjenje u vozilu: osigurajte uređaj za punjenje zateznim trakama, remenjem ili mrežom tako da se ne može prevrnuti niti pomaknuti.

## 8 Pohanranjivanje/skladištenje

### 8.1 Čuvanje uređaja za punjenje

- ▶ Izvucite mrežni utikač iz utičnice.

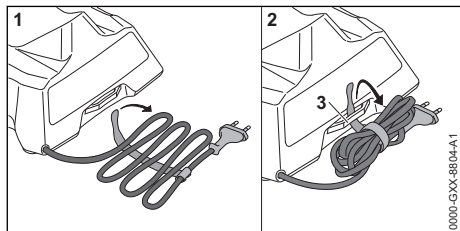

- ▶ Namotajte priključni vod i pričvrstite ga za uređaj za punjenje.
- ▶ Uređaj za punjenje čuvajte tako da budu ispunjeni sljedeći uvjeti:
  - Uređaj za punjenje izvan je dosega djece.
  - Uređaj za punjenje čist je i suh.
  - Uređaj za punjenje u zatvorenoj je prostoriji.

- Uređaj za punjenje nije ovješan na priključni vod ili na držač (3) za priključni vod.
- Uređaj za punjenje ne smije se čuvati izvan navedenih temperaturnih ograničenja, 12.3.

## 9 Čistiti

### 9.1 Čišćenje uređaja za punjenje

- ▶ Izvucite mrežni utikač iz utičnice.
- ▶ Čistite uređaj za punjenje vlažnom krpom.
- ▶ Električne kontakte uređaja za punjenje čistite kistom ili mekom četkom.

## 10 Održavati i popravljati

### 10.1 Održavanje i popravljavanje uređaja za punjenje

Uređaj za punjenje ne mora se održavati i ne može se popravljati.

- ▶ Ako je uređaj za punjenje neispravan ili oštećen: zamijenite uređaj za punjenje.
- ▶ Ako je priključni vod neispravan ili oštećen: ne upotrebljavajte uređaj za punjenje i povjerite zamjenu priključnog voda stručnom trgovcu tvrtke STIHL.

## 11 Odkloniti smetnje/kvarove

### 11.1 Otklanjanje kvarova uređaja za punjenje

Smetnja	LED dioda na uređaju za punjenje	Uzrok	Otklanjanje poteškoća
Akumulator se ne puni.	LED dioda svijetli crveno.	Akumulator je previše zagrijan ili je previše hladan.	▶ Akumulator ostaviti umetnut u uređaju za punjenje. Postupak punjenja automatski započinje čim se postigne dopušteno temperaturno područje.
	LED dioda treperi crveno.	Električni spoj između uređaja za punjenje i akumulatora je prekinut.	▶ Izvadite akumulator. ▶ Očistite električne kontakte na uređaju za punjenje. ▶ Umetnite akumulator.
		U uređaju za punjenje postoji kvar.	▶ Ne upotrebljavajte uređaj za punjenje i potražite pomoć stručnog trgovca tvrtke STIHL.
Uređaj za punjenje ne provodi samotestiranje.	LED dioda ne svijetli zeleno cca 1 sekundu i crveno cca 1 sekundu.	U akumulatoru postoji kvar.	▶ Ne upotrebljavajte akumulator i potražite pomoć stručnog trgovca tvrtke STIHL.
		Električni spoj do uređaja za punjenje nakratko je prekinut.	▶ Izvucite mrežni utikač iz utičnice. ▶ Čekajte 1 minutu. ▶ Utaknite mrežni utikač u utičnicu.

## 12 Tehnički podaci

### 12.1 Uređaji za punjenje

#### STIHL AL 1, AL 5, AL 5-2

- Nazivni napon: vidi pločicu s oznakom snage
- Frekvencija: vidi pločicu s oznakom snage
- Nazivna snaga: vidi pločicu s oznakom snage
- Strujna punjenja: vidi pločicu s oznakom snage
- Maksimalni kapacitet energije dopuštenog akumulatora STIHL AS: 12,5 Ah

Vremena punjenja navedena su na [www.stihl.com/charging-times](http://www.stihl.com/charging-times).

### 12.2 Produžni vodovi

Ako se upotrebljava produžni vod, njegove kableske žile ovisno o naponu i duljini produžnog voda moraju imati najmanje sljedeće poprečne presjeka:

**Ako je nazivni napon na pločici s oznakom snage 220 V do 240 V:**

- Duljina voda do 20 m: AWG 15 / 1,5 mm<sup>2</sup>
- Duljina voda od 20 m do 50 m: AWG 13 / 2,5 mm<sup>2</sup>

**Ako je nazivni napon na pločici s oznakom snage 100 V do 127 V:**

- Duljina voda do 10 m: AWG 14 / 2,0 mm<sup>2</sup>
- Duljina voda od 10 m do 30 m: AWG 12 / 3,5 mm<sup>2</sup>

### 12.3 Temperaturna ograničenja



#### UPOZORENJE

- Akumulator nije zaštićen od svih utjecaja iz okoline. Ako je akumulator izložen određenim utjecajima okoline, u akumulatoru može izbiti požar ili isti može eksplodirati. Osobe se mogu teško ozlijediti i može nastati materijalna šteta.
  - ▶ Akumulator nemojte puniti na temperaturama ispod - 20 °C ili iznad + 50 °C.
  - ▶ Akumulator ili uređaj za punjenje nemojte skladištiti na temperaturama ispod - 20 °C ili iznad + 70 °C.

### 12.4 Preporučeni rasponi temperature

Pridržavajte se sljedećih raspona temperature za optimalne performanse akumulatora i uređaja za punjenje:

- Punjenje: + 5 °C do + 40 °C
- Skladištenje: - 20 °C do + 50 °C

Ako se akumulator puni ili skladišti izvan preporučenih raspona temperature, performanse mogu biti smanjene.

Ako je akumulator mokar ili vlažan, ostavite ga da se suši najmanje 48 sati na temperaturi iznad + 15 °C i ispod + 50 °C, pri vlažnosti ispod 70 %. Veća vlažnost može produžiti vrijeme sušenja.

### 12.5 REACH

REACH označava EG-odredbu/propis za registriranje, procjenjivanje i dozvolu/dopuštenje primjene kemikalija.

Informacije za ispunjenje REACH odredbe su pod [www.stihl.com/reach](http://www.stihl.com/reach) navedene.

## 13 Pričuvni dijelovi i pribor

### 13.1 Zamjenski dijelovi i pribor

**STIHL** Ovi simboli označavaju originalne zamjenske dijelove društva STIHL i originalni pribor društva STIHL.

STIHL preporučuje uporabu originalnih zamjenskih dijelova društva STIHL i originalnog pribora društva STIHL.

Društvo STIHL unatoč stalnom promatranju tržišta ne može procijeniti zamjenske dijelove i pribor drugih proizvođača u pogledu pouzdanosti, sigurnosti i prikladnosti i STIHL se ne može zauzeti za njihovu primjenu.

Originalni zamjenski dijelovi društva STIHL i originalan pribor društva STIHL dostupni su kod stručnog trgovca društva STIHL.

## 14 Zbrinjavanje

### 14.1 Zbrinjavanje uređaja za punjenje

Informacije o zbrinjavanju mogu se dobiti u lokalnoj upravi i od stručnog trgovca društva STIHL.

Neproispisno zbrinjavanje može naštetiti zdravlju i onečistiti okoliš.

- ▶ Odnosite STIHL proizvode uključujući pakiranje u skladu s lokalnim propisima na prikladno sabirno mjesto za recikliranje.
- ▶ Nemojte zbrinjavati s kućnim otpadom.

## 15 Adrese

### 15.1 STIHL – Glavna uprava

ANDREAS STIHL AG & Co. KG  
Postfach 1771  
D-71307 Waiblingen



**15.2 STIHL – Prodajna društva****NJEMAČKA**

STIHL Vertriebszentrale AG & Co. KG  
Robert-Bosch-Straße 13  
64807 Dieburg  
Telefon: +49 6071 3055358

**AUSTRIJA**

STIHL Ges.m.b.H.  
Fachmarktstraße 7  
2334 Vösendorf  
Telefon: +43 1 86596370

**ŠVICARSKA**

STIHL Vertriebs AG  
Isenrietstraße 4  
8617 Mönchaltorf  
Telefon: +41 44 9493030

**ČEŠKA REPUBLIKA**

Andreas STIHL, spol. s r.o.  
Chrlická 753  
664 42 Modřice

**15.3 STIHL – Uvoznici****BOSNA I HERCEGOVINA**

UNIKOMERC d. o. o.  
Bišće polje bb  
88000 Mostar  
Telefon: +387 36 352560  
Telefaks: +387 36 350536

**HRVATSKA**

UNIKOMERC – UVOZ d.o.o.  
Sjedište:  
Amruševa 10, 10000 Zagreb  
Prodaja:  
Ulica Kneza Ljudevita Posavskog 56, 10410  
Velika Gorica  
Telefon: +385 1 6370010  
Telefaks: +385 1 6221569

**TURSKA**

SADAL TARIM MAKİNELERİ DIŞ TİCARET A.Ş.  
Hürriyet Mahallesi Manas Caddesi No.1  
35473 Menderes, İzmir  
Telefon: +90 232 210 32 32  
Telefaks: +90 232 210 32 33

2	Information bruksanvisningen.....	41
3	Översikt.....	42
4	Säkerhetsanvisningar.....	42
5	Förbered laddaren.....	45
6	Ladda batteriet och lampor.....	45
7	Transport.....	46
8	Förvaring.....	46
9	Rengöring.....	46
10	Underhåll och reparation.....	46
11	Felavhjälpning.....	47
12	Tekniska data.....	47
13	Reservdelar och tillbehör.....	48
14	Kassering.....	48

**1 Förord**

Hej!

Tack för att du valt en produkt från STIHL. Vi utvecklar och tillverkar produkter av mycket hög kvalitet som uppfyller våra kunders behov. Därför är våra produkter mycket säkra även när de belastas mycket.

STIHL ger även en förstklassig service. Hos våra återförsäljare får du kompetent rådgivning och instruktioner samt tekniska råd.

STIHL strävar efter att arbeta på ett sätt som är så hållbart och ansvarsfullt mot naturen som möjligt. Denna bruksanvisning är till för att hjälpa dig att använda din STIHL produkt på ett säkert och miljövänligt sätt över lång tid.

Vi uppskattar ditt förtroende för oss och önskar dig lycka till med din STIHL-produkt.



Dr Nikolas Stihl

**VIKTIGT! LÄS BRUKSANVISNINGEN INNAN DU ANVÄNDER PRODUKTEN OCH SPARA DEN.**

**2 Information bruksanvisningen****2.1 Aktuella dokument**

Följ lokala säkerhetsföreskrifter.

**Innehållsförteckning**

1	Förord.....	41
---	-------------	----

- ▶ Läs följande kompletterande dokument till den här bruksanvisningen, se till att du förstår dem och spara dem:
  - Säkerhetsföreskrifterna för batteriet STIHL AS
  - Säkerhetsföreskrifterna för batterier och produkter med inbyggda batterier från STIHL: [www.stihl.com/safety-data-sheets](http://www.stihl.com/safety-data-sheets)

## 2.2 Varningar i texten

### ! FARA

- Varnar för faror som leder till allvarliga skador eller dödsfall.
  - ▶ Med åtgärderna kan man förhindra allvarliga skador eller dödsfall.

### ! VARNING

- Varnar för faror som **kan** leda till allvarliga skador eller dödsfall.
  - ▶ Med åtgärderna kan man förhindra allvarliga skador eller dödsfall.

*OBS!*

- Varnar för faror som kan leda till materialskador.
  - ▶ Med åtgärderna kan man förhindra materialskador.

## 2.3 Symboler i texten



Denna symbol hänvisar till ett kapitel i denna bruksanvisning.

# 3 Översikt

## 3.1 Laddare

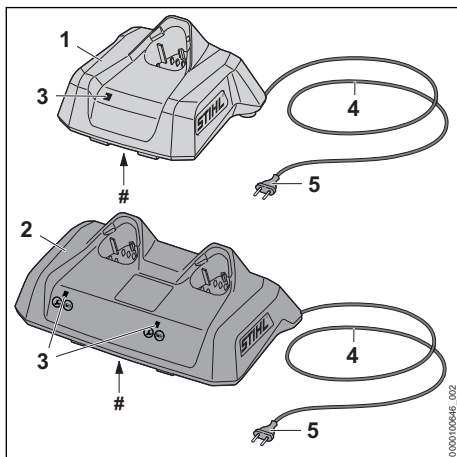

### 1 Laddare AL 1 eller AL 5

Laddaren används för att ladda batteriet STIHL AS.

### 2 Laddare AL 5-2

Laddaren används för att ladda batteriet STIHL AS.

### 3 LED-lampa

LED-lampan visar laddarens status.

### 4 Anslutningskabel

Anslutningskabeln ansluter laddaren till elkontakten.

### 5 Elkontakt

Elkontakten förbinder anslutningskabeln till uttaget.

## # Typskylt med serienummer

## 3.2 Symboler

De här symbolerna kan finnas på laddaren och har följande innebörd:



Använd den elektriska utrustningen i ett stängt och torrt rum.



Släng inte produkten i hushållsavfallet.



Läs bruksanvisningen, se till att du har förstått den och spara den.

# 4 Säkerhetsanvisningar

## 4.1 Varningssymboler

Varningssymbolerna på laddaren har följande innebörd:



Följ säkerhetsföreskrifterna och vidta rätt åtgärder.



Läs bruksanvisningen och se till att du förstår den, spara den för framtida bruk.



Skydda laddaren mot regn och fukt.

## 4.2 Avsedd användning

Laddarna STIHL AL 1, AL 5 och AL 5-2 används för att ladda batterierna STIHL AS. Laddaren AL 5-2 kan ladda två batterier samtidigt.

### ! VARNING

- Laddare och batterier som inte är godkända av STIHL kan orsaka brand och explosion.

Detta kan orsaka allvarliga personskador eller dödsfall och saksador kan uppstå.

- ▶ Ladda batterierna STIHL AS med en laddare STIHL AL 1, AL 5 eller AL 5-2.
- Om laddaren inte används på avsett sätt kan det leda till allvarliga personskador, dödsfall eller materialskador.
  - ▶ Använd laddaren enligt anvisningarna i bruksanvisningen.

### 4.3 Krav på användaren

#### ▲ VARNING

- Användare som inte utbildats känner inte till farorna med laddaren. Användaren eller andra personer kan skadas allvarligt eller förolyckas.



- ▶ Läs bruksanvisningen, se till att du har förstått den och spara den.

- ▶ Om laddaren lämnas vidare till en annan person ska bruksanvisningen medfölja.
- ▶ Se till att användaren uppfyller följande krav:
  - Användaren är utvilad.
  - Användaren är i skick, både fysiskt, motoriskt och mentalt, att använda laddaren. Om användaren har nedsatt fysisk, motorisk eller mental kapacitet får användaren endast arbeta under uppsikt av eller enligt instruktioner från en ansvarig person.
  - Användaren kan inse och förutse riskerna med laddaren.
  - Användaren är myndig eller utbildas i ett arbete under tillsyn, i enlighet med nationella bestämmelser.
  - Användaren måste ha instruerats av en STIHL-återförsäljare eller en sakkunnig person innan denne använder laddaren för första gången.
  - Användaren är inte påverkad av alkohol, medicin eller droger.
- ▶ Om något är oklart: Kontakta en STIHL-återförsäljare.

### 4.4 Arbetsområde och omgivning

#### ▲ VARNING

- Utomstående personer, barn och djur känner inte till farorna med laddaren och elektrisk ström. Utomstående personer, barn och djur kan skadas allvarligt eller dödas.
  - ▶ Utomstående personer, barn och djur måste hållas på avstånd.

- ▶ Se till att barn inte kommer åt att leka med laddaren.

- Laddaren är inte vattenskyddad. Om man arbetar i regn eller fuktig miljö kan det leda till en elektrisk stöt. Användaren kan skadas och laddaren kan gå sönder.



- ▶ Får inte användas i regn eller fuktig miljö.

- Laddaren är inte skyddad mot påverkan från omgivningen. Laddaren kan börja brinna eller explodera om den utsätts för viss påverkan från omgivningen. Detta kan orsaka allvarliga personskador och materialskador.
  - ▶ Förvara laddaren i ett stängt och torrt rum.
  - ▶ Använd inte laddaren i brandfarlig eller explosiv miljö.
  - ▶ Ställ inte laddaren på ett brandfarligt underlag.
  - ▶ Använd inte och förvara inte laddaren utanför de angivna temperaturgränserna, 12.3.
- Man kan snubbla på anslutningskabeln. Personer kan skadas och laddaren kan gå sönder.
  - ▶ Se till att anslutningskabeln ligger platt på golvet.

### 4.5 Säker användning

Laddaren är säker att använda när följande villkor är uppfyllda:

- Laddaren är oskadad.
- Laddaren är ren och torr.

#### ▲ VARNING

- Vid icke-säker användning fungerar eventuellt inte komponenterna och säkerhetsanordningarna korrekt. Personer kan skadas allvarligt eller förolyckas.
  - ▶ Använd bara en oskadad laddare.
  - ▶ Om laddaren är smutsig eller blöt: Rengör laddaren och låt den torka.
  - ▶ Modifiera inte laddaren.
  - ▶ Stick inte in föremål i hålen på laddaren.
  - ▶ Låt inte de elektriska kontakterna i laddaren komma i kontakt med metallföremål eftersom det kan leda till kortslutning.
  - ▶ Öppna inte laddaren.
  - ▶ Byt ut slitna eller skadade skyltar.
  - ▶ Om något är oklart: Kontakta en STIHL-återförsäljare.

## 4.6 Ladda

### ▲ VARNING

- Under laddningen kan det bildas lukt eller rök om laddaren är trasig eller defekt. Det kan leda till personskador eller materialskador.
  - ▶ Dra ut kontakten ur eluttaget.
- Laddaren kan överhettas och orsaka brand om värmen inte avleds korrekt. Det kan leda till allvarliga personskador, dödsfall eller materialskador.
  - ▶ Täck inte över laddaren.

## 4.7 Elanslutning

Det kan uppstå kontakt med strömförande komponenter av följande orsaker:

- Anslutningskabeln eller förlängningskabeln är skadad.
- Anslutningskabelns eller förlängningskabelns kontakt är skadad.
- Eluttaget är inte korrekt installerat.

### ▲ FARA

- Kontakt med strömförande komponenter kan leda till elstöt. Användaren kan skadas allvarligt eller förolyckas.
  - ▶ Kontrollera att anslutningskabeln, förlängningskabeln och kontakterna är oskadade.



Om anslutningskabeln eller förlängningskabeln är defekt eller skadad:

- ▶ Rör inte vid det skadade stället.
- ▶ Dra ut kontakten ur eluttaget.
- ▶ Berör endast anslutningskabel, förlängningskabel och kontakter med torra händer.
- ▶ Anslut anslutningskabelns eller förlängningskabelns elkontakt till ett korrekt installerat och säkrat eluttag med skyddskontakt.
- ▶ Anslut laddaren via en jordfelsbrytare (30 mA, 30 ms).
- En skadad eller olämplig förlängningskabel kan orsaka elstöt. Personer kan skadas allvarligt eller förolyckas.
  - ▶ Använd en förlängningskabel med rätt ledartvärsnitt,  12.2.

### ▲ VARNING

- Under laddningen kan fel nätspänning eller fel nätfrekvens leda till överspänning i laddaren. Laddaren kan skadas.
  - ▶ Kontrollera att elnätets nätspänning och nätfrekvens överensstämmer med uppgifterna på laddarens typskylt.
- Om laddaren ansluts till ett grenuttag kan elektriska komponenter överbelastas under laddningen. De elektriska komponenterna kan överhettas och orsaka brand. Detta kan

orsaka allvarliga personskador eller dödsfall och saksador kan uppstå.

- ▶ Säkerställ att de maximala effektangivelserna på grenuttaget inte överskrids av effekten på typskylten för laddaren tillsammans med effekten hos alla övriga elektriska apparater som är anslutna till grenuttaget.
- En felaktigt dragen anslutningskabel och förlängningskabel kan skadas och man kan snubbla. Personer kan skadas och anslutningskabeln eller förlängningskabeln kan skadas.
  - ▶ Dra och märk ut anslutningskabeln och förlängningskabeln så att ingen kan snubbla.
  - ▶ Dra anslutningskabeln och förlängningskabeln så att de inte spänns eller fastnar.
  - ▶ Dra anslutningskabeln och förlängningskabeln så att de inte kan skadas, vikas, krossas eller nötas.
  - ▶ Skydda anslutningskabeln och förlängningskabeln från värme, olja och kemikalier.
  - ▶ Dra anslutningskabeln och förlängningskabeln på ett torrt underlag.
- Förlängningskabeln blir varm under arbetet. Om värmen inte kan avledas kan det leda till brand.
  - ▶ Om en kabeltrumma används: Linda ut kabeltrumman helt.
- Om det finns elektriska ledningar och rör i väggen kan dessa skadas om laddaren monteras på väggen. Kontakt med elektriska ledningar kan leda till en elektrisk stöt. Detta kan orsaka allvarliga personskador och materialskador.
  - ▶ Kontrollera att det inte finns några elektriska ledningar och rör i väggen på det avsedda stället.
- Om laddaren inte är monterad på väggen på det sätt som beskrivs i denna bruksanvisning kan laddaren eller batteriet falla ner eller så kan laddaren bli för het. Detta kan orsaka personskador och saksador.
  - ▶ Montera laddaren på ett sådant sätt på väggen som det beskrivs i denna bruksanvisning.
- Om laddaren monteras på väggen med batteriet isatt kan batteriet ramla ur laddaren. Detta kan orsaka personskador och saksador.
  - ▶ Montera först laddaren på väggen och sätt sedan in batteriet.

## 4.8 Transport

### ▲ VARNING

- Laddaren kan välta eller röra sig under transporten. Det kan leda till personskador eller materialskador.
  - ▶ Dra ut kontakten ur eluttaget.
  - ▶ Ta ut batteriet.
  - ▶ Säkra laddaren med spännremmar, remmar eller ett nät så att den inte kan falla eller komma i rörelse.
- Bär inte laddaren i anslutningskabeln. Anslutningskabeln och laddaren kan gå sönder.
  - ▶ Linda upp anslutningskabeln och fäst den i laddaren.

## 4.9 Förvaring

### ▲ VARNING

- Barn förstår inte och kan inte bedöma farorna med laddaren. Barn kan skadas allvarligt eller dödas.
  - ▶ Dra ur elkontakten.
  - ▶ Förvara laddaren utom räckhåll för barn.
- Laddaren är inte skyddad mot påverkan från omgivningen. Laddaren kan skadas om den utsätts för påverkan från omgivningen.
  - ▶ Dra ur elkontakten.
  - ▶ Om laddaren är varm: Låt laddaren svalna.
  - ▶ Förvara laddaren på en ren och torr plats.
  - ▶ Förvara laddaren i ett stängt rum.
  - ▶ Förvara inte laddaren utanför de angivna temperaturgränserna, 12.3.
- Bär inte laddaren i anslutningskabeln och låt den inte hänga i den. Anslutningskabeln och laddaren kan skadas.
  - ▶ Grip tag i och håll laddaren i huset.
  - ▶ Fäst laddaren på väggfästet.

## 4.10 Rengöring, underhåll och reparation

### ▲ VARNING

- Skarpa rengöringsmedel, rengöring med vattenstråle eller spetsiga föremål kan skada laddaren. Om laddaren inte rengörs korrekt slutar eventuellt komponenterna och säkerhetsanordningarna att fungera. Personer kan skadas allvarligt.
  - ▶ Rengör laddaren enligt anvisningarna i den här bruksanvisningen.
- Om laddaren inte underhålls eller repareras korrekt, slutar eventuellt komponenterna och säkerhetsanordningarna att fungera. Personer kan skadas allvarligt eller förolyckas.

- ▶ Reparera inte laddaren själv.
- Om anslutningskabeln är defekt eller trasig:
  - ▶ Låt en STIHL-återförsäljare byta anslutningskabeln.

## 5 Förbered laddaren

### 5.1 Förbered laddaren

Varje gång innan maskinen används måste följande göras:

- ▶ Kontrollera att laddaren är säker att använda, 4.5.
- ▶ Rengör laddaren, 9.1.
- ▶ Om de här stegen inte kan utföras: Använd inte laddaren och uppsök en STIHL-återförsäljare.

## 6 Ladda batteriet och lampor

### 6.1 Montera laddaren på väggen

Laddaren kan monteras på en vägg.

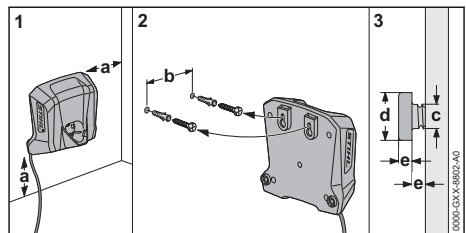

- ▶ Montera laddaren på väggen enligt följande:
  - Lämpligt fastsättningsmaterial används.
  - Laddaren är vågrät.
  - Bibehåll följande mått:
    - a = minst 100 mm
    - b (för AL 1 och AL 5) = 54 mm
    - b (för AL 5-2) = 100 mm
    - c = 4,5 mm
    - d = 9 mm
    - e = 2,5 mm

### 6.2 Ladda batteriet

Laddningstiden beror på olika faktorer som batteriets temperatur eller omgivningstemperaturen. Följ de rekommenderade temperaturintervallen, 12.4, för optimal prestanda. Den faktiska laddningstiden kan avvika från den angivna laddningstiden. Laddningstiden anges på [www.stihl.com/charging-times](http://www.stihl.com/charging-times).

Om kontakten sitter i ett eluttag och batteriet sätts in i laddaren startar laddningen automatiskt. När batteriet är helt laddat stängs laddaren av automatiskt.

Batteriet och laddaren blir varma under laddningen.

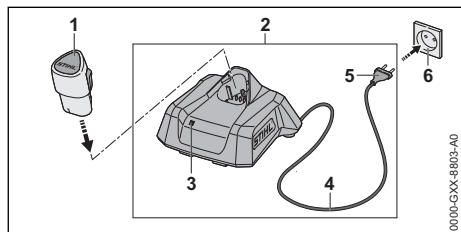

- ▶ Sätt i kontakten (5) i ett eluttag (6) som är lätt att komma åt.  
Laddaren (2) genomför ett självtest. LED-lampan (3) lyser grönt i ca 1 sekund och rött i ca 1 sekund.
- ▶ Dra anslutningskabeln (4).
- ▶ Sätt in batteriet (1) i laddarens (2) styrningar och tryck in det så långt det går.  
LED-lampan (3) lyser eller blinkar grönt. Batteriet (2) laddas.
- ▶ Om LED-lampan (3) inte längre lyser: Batteriet (1) är fulladdat och kan tas ut ur laddaren (2).
- ▶ Om laddaren (2) inte längre ska användas: Dra ut kontakten (5) ur eluttaget (6).

### 6.3 Lampan på laddaren

Lampan visar laddarens status eller fel. Lampan kan lysa eller blinka grönt eller rött.

Om lampan lyser eller blinkar grönt laddas batteriet.

- ▶ Om lampan lyser eller blinkar rött: Åtgärda fel, 11.1.  
Det finns ett fel på laddaren eller batteriet.

## 7 Transport

### 7.1 Transportera laddaren

- ▶ Dra ut kontakten ur eluttaget.
- ▶ Ta ut batteriet.
- ▶ Linda upp anslutningskabeln och fäst den i laddaren.
- ▶ Om laddaren transporteras i ett fordon: Säkra laddaren med spännband, remmar eller ett nät så att den inte kan falla eller komma i rörelse.

## 8 Förvaring

### 8.1 Förvara laddaren

- ▶ Dra ut kontakten ur eluttaget.

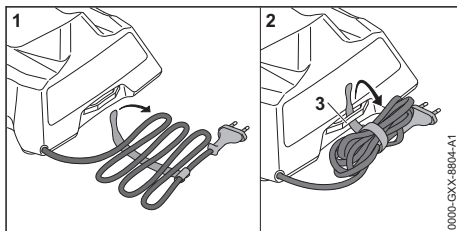

- ▶ Linda upp anslutningskabeln och fäst den i laddaren.
- ▶ Förvara laddaren enligt följande:
  - Förvara laddaren utom räckhåll för barn.
  - Se till att laddaren är ren och torr.
  - Förvara laddaren i ett stängt rum.
  - Låt inte laddaren hänga i anslutningskabeln eller i fästet (3) för anslutningskabeln.
  - Förvara inte laddaren utanför angivna temperaturgränser, 12.3.

## 9 Rengöring

### 9.1 Rengör laddaren

- ▶ Dra ut kontakten ur eluttaget.
- ▶ Rengör laddaren med en fuktig trasa.
- ▶ Rengör laddarens elektriska kontakter med en pensel eller en mjuk borste.

## 10 Underhåll och reparation

### 10.1 Underhålla och reparera laddaren

Laddaren måste inte underhållas och kan inte repareras.

- ▶ Om laddaren är defekt eller trasig: Byt ut laddaren.
- ▶ Om anslutningskabeln är defekt eller skadad: Använd inte laddaren och låt anslutningskabeln bytas ut av en STIHL-återförsäljare.

## 11 Felavhjälpning

### 11.1 Åtgärda fel på laddaren

Fel	LED-lampa på laddaren	Orsak	Åtgärd
Batteriet laddas inte.	LED-lampan lyser rött.	Batteriet är för varmt eller för kallt.	<ul style="list-style-type: none"> <li>▶ Låt batteriet sitta kvar i laddaren. Laddningen startar automatiskt så fort tillåtet temperaturområde uppnåtts.</li> </ul>
	LED-lampan blinkar rött.	Elanslutningen mellan laddaren och batteriet har brutits.	<ul style="list-style-type: none"> <li>▶ Ta ut batteriet.</li> <li>▶ Rengör de elektriska kontakterna på laddaren.</li> <li>▶ Sätt i batteriet.</li> </ul>
		Fel på laddaren.	▶ Använd inte laddaren och kontakta en STIHL-återförsäljare.
		Fel på batteriet.	▶ Använd inte batteriet och kontakta en STIHL-återförsäljare.
Laddaren genomför inget självtest.	LED-lampan lyser inte grönt i ca 1 sekund och rött i ca 1 sekund.	Elanslutningen till laddaren har brutits kortvarigt.	<ul style="list-style-type: none"> <li>▶ Dra ut kontakten ur eluttaget.</li> <li>▶ Vänta 1 minut.</li> <li>▶ Sätt i kontakten i eluttaget.</li> </ul>

## 12 Tekniska data

### 12.1 Laddare STIHL AL 1, AL 5, AL 5-2

- Märkspänning: se typskylten
- Frekvens: se typskylten
- Märkeffekt: se typskylten
- Laddström: se typskylten
- Maximalt energiinnehåll för tillåtet batteri STIHL AS: 12,5 Ah

Laddningstiderna anges på [www.stihl.com/charging-times](http://www.stihl.com/charging-times).

### 12.2 Förlängningskablar

Om en förlängningskabel används måste dess ledningar ha åtminstone följande tvärsnitt, beroende på spänningen och längden på förlängningskabeln:

#### Om märkspänningen på typskylten är 220 V till 240 V:

- Upp till 20 m lång kabel: AWG 15 / 1,5 mm<sup>2</sup>
- 20 till 50 m lång kabel: AWG 13 / 2,5 mm<sup>2</sup>

#### Om märkspänningen på typskylten är 100 V till 127 V:

- Upp till 10 m lång kabel: AWG 14 / 2,0 mm<sup>2</sup>
- 10 till 30 m lång kabel: AWG 12 / 3,5 mm<sup>2</sup>

### 12.3 Temperaturgränser



- Batteriet är inte skyddat mot all påverkan från omgivningen. Batteriet kan börja brinna eller explodera om det utsätts för viss påverkan från omgivningen. Detta kan orsaka allvarliga personskador och materialskador.
  - ▶ Batteriet får inte laddas i temperaturer under - 20 °C eller över + 50 °C.
  - ▶ Förvara inte batteriet eller laddaren under - 20 °C eller över + 70 °C.

### 12.4 Rekommenderade temperaturintervall

För att se till att batteriet och laddaren håller optimal prestanda, följ de rekommenderade temperaturintervallen:

- Laddning: + 5 °C till + 40 °C
- Förvaring: - 20 °C till + 50 °C

Om batteriet laddas eller förvaras utanför de rekommenderade temperaturintervallen kan prestandan försämrans.

Om batteriet är vått eller fuktigt ska du låta batteriet torka i minst 48 timmar i en temperatur över + 15 °C och under + 50 °C och i en luftfuktighet på under 70 %. Högre luftfuktighet kan förlänga torktiden.

## 12.5 REACH

REACH är en EG-förordning för registrering, bedömning och godkännande av kemikalier.

Information om REACH-direktivet finns på [www.stihl.com/reach](http://www.stihl.com/reach).

## 13 Reservdelar och tillbehör

### 13.1 Reservdelar och tillbehör

**STIHL** De här symbolerna kännetecknar STIHL-originaldelar och STIHL-originaltillbehör.

STIHL rekommenderar att du använder originaldelar och tillbehör från STIHL.

Reservdelar och tillbehör från andra tillverkare kan inte utvärderas av STIHL i fråga om tillförlitlighet, säkerhet och lämplighet trots pågående marknadsobservation och STIHL kan inte ansvara för användningen av dem.

Originaldelar och tillbehör från STIHL kan köpas hos en STIHL-återförsäljare.

## 14 Kassering

### 14.1 Kassera laddaren

Information om avfallshantering finns inom kommunförvaltningen eller hos en STIHL-återförsäljare.

Icke fackmannamässig kassering kan skada hälsan och miljön.

- ▶ Avfallshantera STIHLs produkter, inklusive förpackningar, enligt lokala föreskrifter på därför avsedd återvinningsstation.
- ▶ Släng inte produkten i hushållsavfallet.

## Sisällysluettelo

1	Alkusanat.....	48
2	Tietoja tästä käyttöohjeesta.....	48
3	Yleiskuva.....	49
4	Turvallisuusohjeet.....	49
5	Laturin valmistelu käyttöä varten.....	52
6	Akun lataaminen ja LED-valot.....	52
7	Kuljettaminen.....	53
8	Säilytys.....	53
9	Puhdistaminen.....	53
10	Huoltaminen ja korjaaminen.....	53
11	Häiriöiden poistaminen.....	54
12	Tekniset tiedot.....	54
13	Varaosat ja varusteet.....	55

## 14 Hävittäminen..... 55

### 1 Alkusanat

Arvoisa asiakas,

kiitämme sinua STIHLin tuotteen valinnasta. STIHL kehittää ja valmistaa huippuluokan tuotteita pitäen suunnittelun lähtökohdana asiakkaidensa tarpeita. Näin pystymme tarjoamaan asiakkaillemme tuotteita, jotka toimivat luotettavasti myös äärimmäisen vaativissa olosuhteissa.

STIHL tunnetaan myös erinomaisesta asiakaspalvelustaan. Jälleenmyyjämme huolehtivat sekä asiantuntevasta neuvonnasta ja opastuksesta että kattavien teknisten palvelujen tarjoamisesta.

STIHL on sitoutunut kestävään ja vastuulliseen vuorovaikutukseen luonnon kanssa. Tämän käyttöohjeen tarkoituksena on auttaa sinua käyttämään STIHL-tuotetta turvallisesti ja ympäristöystävällisesti pitkän käyttöajan ajan.

Kiitämme sinua STIHLiä kohtaan osoittamastasi luottamuksesta. Toivomme, että olet tyytyväinen hankkimaasi STIHL-tuotteeseen.



Tohtori Nikolas Stihl

**TÄRKEÄÄ! LUE OPAS ENNEN KÄYTTÖÄ JA SÄILYTÄ SE VASTAISTA KÄYTTÖÄ VARTEN.**

## 2 Tietoja tästä käyttöohjeesta

### 2.1 Voimassa olevat asiakirjat

Paikallisia turvallisuusohjeita on noudatettava.

- ▶ Lue tämän käyttöohjeen lisäksi myös seuraavat oppaat ja varmista, että olet ymmärtänyt kyseisten oppaiden sisällön, ja säilytä nämä asiakirjat vastaisen käytön varalle:
  - STIHL AS -akun turvallisuusohjeet
  - STIHL-akkuja ja kiinteästi asennetuilla akuilla varustettuja tuotteita koskevia turvallisuustietoja: [www.stihl.com/safety-data-sheets](http://www.stihl.com/safety-data-sheets)



## 2.2 Tekstin sisältämien varoitusten merkitseminen

### ! VAARA

- Tämä teksti muistuttaa vaaroista, jotka johtavat vakavaan loukkaantumiseen tai jopa kuolemaan.
  - Tekstissä mainittujen toimenpiteiden avulla on mahdollista välttää vakava loukkaantuminen tai jopa kuolema.

### ! VAROITUS

- Tämä teksti muistuttaa vaaroista, jotka **voivat** johtaa vakavaan loukkaantumiseen tai jopa kuolemaan.
  - Tekstissä mainittujen toimenpiteiden avulla on mahdollista välttää vakava loukkaantuminen tai jopa kuolema.

### HUOMAUTUS

- Tämä teksti muistuttaa vaaroista, jotka voivat johtaa esinevahinkoihin.
  - Tekstissä mainittujen toimenpiteiden avulla on mahdollista välttää esinevahingot.

## 2.3 Tekstissä käytetyt symbolit



Tämä merkki viittaa johonkin tämän käyttöohjeen lukuun.

## 3 Yleiskuva

### 3.1 Laturi

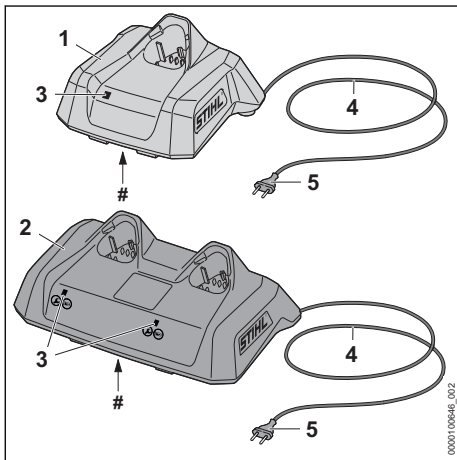

#### 1 Laturi AL 1 tai AL 5

Laturia käytetään akkujen STIHL AS lataamiseen.

#### 2 Laturi AL 5-2

Laturia käytetään akkujen STIHL AS lataamiseen.

#### 3 LED-valo

LED-valo ilmaisee laturin tilan.

#### 4 Liitiskaapeli

Liitiskaapeli yhdistää laturin verkkopistokkeeseen.

#### 5 Verkkopistoke

Verkkopistoke yhdistää liitiskaapelin pistoraasiaan.

### # Koneen numerolla varustettu arvokilpi

## 3.2 Symbolit

Symbolit löytyvät usein latauslaitteen päältä ja niiden merkitykset ovat seuraavat:



Käytä sähkölaitetta suljetussa ja kuivassa tilassa.



Älä hävitä tuotetta talousjätteen mukana.



Lue käyttöohje ja varmista, että olet ymmärtänyt sen sisällön ja säilytä se myöhempää käyttöä varten.

## 4 Turvallisuusohjeet

### 4.1 Varoitusmerkit

Laturiin sijoitettujen varoitusmerkkien merkitys on seuraava:



Noudata turvallisuusohjeita ja toimi niiden sisältämien ohjeiden mukaisesti.



Lue käyttöohje ja varmista, että olet ymmärtänyt oppaan sisällön. Säilytä käyttöohje myöhempää käyttöä varten.



Suojaa laturi sateelta ja kosteudelta.

### 4.2 Määräystenmukainen käyttö

Latureita STIHL AL 1, AL 5 ja AL 5-2 käytetään akkujen STIHL AS lataamiseen. Laturilla AL 5-2 voidaan ladata kahta akkua samanaikaisesti.

## ! VAROITUS

- Muiden kuin STIHLin hyväksymien laturien ja akkujen käyttö voi aiheuttaa tulipalon tai räjähdyksen. Seurauksena voi olla vakava tai hengenvaarallinen loukkaantuminen ja esinevahinkoja.

- ▶ Lataa STIHL AS -akut STIHL AL 1-, AL 5- tai AL 5-2 -laturilla.
- Jos laturia ei käytetä tuotteelle määritellyn käyttötarkoitukseen, seurauksena voi olla vakava tai jopa hengenvaarallinen loukkaantuminen sekä esinevahinkoja.
  - ▶ Käytä laturia tämän käyttöohjeen mukaisesti.

### 4.3 Käyttäjää koskevat vaatimukset

#### ▲ VAROITUS

- Käyttäjä ei pysty tunnistamaan eikä arvioimaan laturiin liittyviä vaaroja, ellei hän ei ole saanut asianmukaista perehdytystä laitteen käyttöön. Käyttäjää tai sivulliset saattavat loukkaantua vakavasti tai jopa hengenvaarallisesti.



- ▶ Lue, ymmärrä ja tallenna käyttöohjeet myöhempiä käyttöä varten.

- ▶ Jos luovutat laturin toiselle henkilölle: anna käyttöohjeet mukaan.
- ▶ Varmista, että käyttäjä täyttää seuraavat ehdot:
  - Käyttäjä on valpas.
  - Käyttäjä pystyy fyysisten, aistinvaraisten ja henkisten kykyjensä puolesta käyttämään laturia. Jos käyttäjällä on rajalliset fyysiset, sensoriset tai henkiset kyvyt, hän saa työskennellä laitteella vain vastuuhenkilön valvonnassa tai tämän antamien ohjeiden mukaan.
  - Käyttäjä ei voi tunnistaa ja arvioida laturiin liittyviä vaaroja.
  - Käyttäjä on täysi-ikäinen tai kansallisten määräysten mukaisessa valvotussa ammattikoulutuksessa.
  - Käyttäjä on saanut STIHL-erikoisliikkeitä tai joltakin muulta asiantuntevalta henkilöltä perehdytyksen laturin käyttöön, ennen kuin hän käyttää laturia ensimmäisen kerran.
  - Käyttäjä ei ole alkoholin, lääkkeiden tai huumaavien aineiden vaikutuksen alainen.
- ▶ Jos jokin asia on jäänyt sinulle epäselväksi: ota yhteyttä STIHL-erikoisliikkeeseen.

### 4.4 Työskentelyalue ja ympäristö

#### ▲ VAROITUS

- Sivulliset henkilöt, lapset ja eläimet eivät pysty tunnistamaan eivätkä arvioimaan laturista ja sähkövirrasta aiheutuvia vaaroja. Sivulliset

henkilöt, lapset ja eläimet saattavat loukkaantua vakavasti tai kuolla.

- ▶ Pidä sivulliset henkilöt, lapset ja eläimet loitolla.
- ▶ Varmista, että lapset eivät voi leikkiä laturilla.
- Laturi ei ole vesitiivis. Seurauksena voi olla sähköiskuja, mikäli laitteella työskennellään sateessa tai kosteassa ympäristössä. Tästä voi olla seurauksena käyttäjän loukkaantumisen ja laturin vaurioituminen.



- ▶ Älä käytä laitetta sateessa äläkä kosteassa ympäristössä.

- Laturia ei ole suojattu kaikilta ympäristön vaikutuksilta. Eräille ympäristön vaikutuksille altistunut laturi saattaa syttyä tuleen tai räjähtää. Seurauksena voi olla vakava loukkaantuminen ja aineellisia vahinkoja.
  - ▶ Käytä laturia suljetussa ja kuivassa tilassa
  - ▶ Älä käytä laturia helposti syttyvässä tai räjähdysalttiissa ympäristössä.
  - ▶ Älä käytä laturia helposti syttyvällä alustalla.
  - ▶ Älä käytä ja säilytä laturia määriteltyjen lämpötilarajojen ulkopuolella,  12.3.
- Liitoskaapeliin voi kompastua. Tästä voi olla seurauksena sekä loukkaantuminen että laturin vaurioituminen.
  - ▶ Sijoita liitoskaapeli siten, että se kulkee kauttaaltaan lattiaa pitkin.

### 4.5 Turvallinen toimintakunto

Laturi on turvallisessa toimintakunnossa, jos seuraavat edellytykset täyttyvät:

- Laturi on ehjä.
- Laturi on puhdas ja kuiva.

#### ▲ VAROITUS

- Jos laite ei ole turvallisessa toimintakunnossa, osat saattavat toimia virheellisesti. Myös turvalaitteet saattavat tällöin lakata toimimasta. Tämä voi johtaa vakavaan tai hengenvaaralliseen loukkaantumiseen.
  - ▶ Käytä vain ehjää laturia.
  - ▶ Jos laturi on likaantunut tai märkä: puhdista laturi ja anna sen kuivua.
  - ▶ Älä tee laturiin muutoksia.
  - ▶ Älä työnnä esineitä laturissa oleviin aukkoihin.
  - ▶ Älä yhdistä ja oikosulje laturin sähkökoskettimia metalliesineillä.
  - ▶ Älä avaa laturia.
  - ▶ Uusi kuluneet tai vaurioituneet ohjekilvet.
  - ▶ Jos jokin asia on jäänyt sinulle epäselväksi: ota yhteyttä STIHL-erikoisliikkeeseen.

## 4.6 Lataaminen

### ▲ VAROITUS

- Vaurioitunut tai viallinen laturi voi aiheuttaa lataamisen aikana outoja hajuja sekä savun muodostumista. Tästä voi olla seurauksena loukkaantuminen sekä esinevahinkoja.
  - ▶ Irrota verkkopistoke pistorasiasta.
- Laturi voi ylikuumentua ja aiheuttaa tulipalon, mikäli lämpö ei pääse poistumaan laitteesta riittävän tehokkaasti. Seurauksena voi olla vakava tai jopa hengenvaarallinen loukkaantuminen ja esinevahinkoja.
  - ▶ Älä peitä laturia.

## 4.7 Sähköliitännän yhdistäminen

Seuraavat tekijät voivat mahdollisesti aiheuttaa kosketuksen jännitteisiin osiin:

- Liitoskaapeli tai jatkokaapeli on vaurioitunut.
- Liitoskaapelin tai jatkokaapelin verkkopistoke on vaurioitunut.
- Pistorasiaa ei ole asennettu oikein.

### ▲ VAARA

- Jännitteisten osien koskettaminen saattaa aiheuttaa sähköiskun. Käyttäjä voi loukkaantua vakavasti tai jopa hengenvaarallisesti.
  - ▶ Varmista, että sekä liitoskaapeli, jatkokaapeli että näiden verkkopistokkeet ovat ehjiä.



Jos liitoskaapeli tai jatkokaapeli on vaurioitunut:

- ▶ Älä koske vaurioituneeseen kohtaan.
- ▶ Irrota verkkopistoke pistorasiasta.
- ▶ Liitoskaapelia, jatkojohtoa ja niiden verkkopistoketta saa koskettaa vain kuivin käsin.
- ▶ Yhdistä liitoskaapeli tai jatkokaapelin verkkopistoke asianmukaisesti asennettuun ja suojattuun suojakoskettimella varustettuun pistorasiaan.
- ▶ Yhdistä latauslaite liitäntään, joka on varustettu vikavirtasuojajytkimellä (30 mA, 30 ms).
- Vaurioitunut tai vääranlainen jatkokaapeli voi johtaa sähköiskuihin. Tämä voi johtaa vakavaan tai hengenvaaralliseen loukkaantumiseen.
  - ▶ Käytä vain jatkokaapelia, jonka poikkipinta-ala on ohjeiden mukainen, 12.2.

### ▲ VAROITUS

- Väärä verkkojännite tai väärä verkkotaajuus voi aiheuttaa laturissa ylijännitteen lataamisen aikana. Laturi voi vaurioitua.
  - ▶ Varmista, että sähköverkon verkkojännite ja verkkotaajuus vastaavat laturin arvokilvessä ilmoitettuja arvoja.

- Jos laturi on kytketty monipistorasiaan, sähkökomponentit voivat ylikuormittua latauksen aikana. Komponentit voivat kuumentua ja aiheuttaa tulipalon. Ihmiset voivat loukkaantua vakavasti tai hengenvaarallisesti, ja seurauksena voi olla omaisuusvahinko.
  - ▶ Varmista, että laturin ja kaikkien monipistorasiaan liitettyjen sähkölaitteiden arvokilvessä olevat tehomääritykset eivät ylitä monipistorasian tehomäärityksiä.
- Väärin sijoitettu liitoskaapeli tai jatkokaapeli voi vaurioitua ja aiheuttaa kompastumisen. Tästä voi olla seurauksena sekä loukkaantuminen että liitoskaapelin tai jatkokaapelin vaurioituminen.
  - ▶ Sijoita ja merkitse liitoskaapeli ja jatkojohto siten, ettei niihin voi kompastua.
  - ▶ Sijoita liitoskaapeli ja jatkokaapeli siten, etteivät kaapelit ole jännitetyjä tai kiertyneitä.
  - ▶ Sijoita liitoskaapeli ja jatkokaapeli siten, että kaapelit eivät vaurioituisi, rikkoutu tai joudu puristuksiin tai hankaudu.
  - ▶ Suojaa liitoskaapeli ja jatkokaapeli kuumuudelta, öljyltä ja kemikaaleilta.
  - ▶ Sijoita liitoskaapeli ja jatkokaapeli kuivalle alustalle.
- Jatkokaapeli lämpenee työskentelyn aikana. Muodostunut lämpö voi aiheuttaa tulipalon, jos lämpö ei pääse poistumaan.
  - ▶ Kaapelirumpua käytettäessä: kelaa kaapeli kokonaan pois kaapelirummulta.
- Jos sähköjohdot ja putket on asennettu seinään, ne voivat vaurioitua, kun laturi asennetaan seinään. Kosketus sähköjohtoihin saattaa aiheuttaa sähköiskun. Seurauksena voi olla vakava loukkaantuminen ja aineellisia vahinkoja.
  - ▶ Varmista, että asennuspaikan kohdalla seinässä ei ole sähköjohtoja tai putkia.
- Jos laturia ei ole asennettu seinään tässä annettujen ohjeiden mukaisesti, laturi tai akku voivat pudota tai laturi voi kuumentua liikaa. Seurauksena voi olla loukkaantuminen ja esinevahinkoja.
  - ▶ Asenna laturi seinään tämän käyttöohjeen kuvauksen mukaisesti.
- Jos laturi sekä sen sisään asennettu akku asennetaan seinään, akku voi pudota laturista. Seurauksena voi olla loukkaantuminen ja esinevahinkoja.
  - ▶ Kiinnitä ensin laturi seinään ja asenna akku vasta sen jälkeen.

## 4.8 Kuljettaminen

### ▲ VAROITUS

- Laturi voi kaatua tai liikkua paikaltaan kuljetuksen aikana. Tästä voi seurata loukkaantumisia ja esinevahinkoja.
  - ▶ Irrota verkkopistoke pistorasiasta.
  - ▶ Poista akku.
  - ▶ Varmista laturi kiinnityshihnoilla, vöillä tai verkolla siten, ettei se pääse kaatumaan ja liikkumaan.
- Liitосkaapelia ei ole tarkoitettu laturin kantamiseen. Liitосkaapeli ja laturi voivat vaurioitua.
  - ▶ Kelaa liitосkaapeli kasaan ja kiinnitä se laturiin.

## 4.9 Säilyttäminen

### ▲ VAROITUS

- Lapset eivät kykene tunnistamaan eivätkä arvioimaan laturista aiheutuvia vaaroja. Lapset voivat loukkaantua vakavasti tai jopa hengenvaarallisesti.
  - ▶ Irrota verkkopistoke liitännästä.
  - ▶ Säilytä laturi poissa lasten ulottuvilta.
- Laturia ei ole suojattu kaikilta ympäristön vaikutuksilta. Eräille ympäristön vaikutuksille altistunut laturi saattaa vahingoittua.
  - ▶ Irrota verkkopistoke liitännästä.
  - ▶ Jos laturi on lämmin: anna laturin jäähtyä.
  - ▶ Säilytä laturi puhtaana ja kuivana.
  - ▶ Säilytä laturi suljetussa tilassa.
  - ▶ Älä säilytä laturia määritettyjen lämpötila-alueiden ulkopuolella, **12.3**.
- Liitосkaapelia ei ole tarkoitettu laturin kantamiseen tai ripustamiseen. Liitосkaapeli ja laturi voivat vaurioitua.
  - ▶ Tartu laturiin tukevalla otteella kotelosta käsin.
  - ▶ Ripusta laturi seinäpidikkeeseen.

## 4.10 Puhdistus, huolto ja korjaus

### ▲ VAROITUS

- Voimakkaat puhdistusaineet, vesisuihkeella peseminen tai terävät esineet voivat vaurioittaa laturia. Jos laturia ei puhdisteta oikein, laturin osat saattavat toimia virheellisesti ja myös turvalaitteet saattavat tällöin lakata toimimasta. Seurauksena voi olla vakava loukkaantuminen.
  - ▶ Puhdista laturi tämän käyttöohjeen kuvauksen mukaisesti.
- Jos laturia ei huolleta tai korjata oikein, laturin osat saattavat toimia virheellisesti. Myös turvalaitteet saattavat tällöin lakata toimimasta.

Tämä voi johtaa vakavaan tai hengenvaaralliseen loukkaantumiseen.

- ▶ Älä yritä itse huoltaa tai korjata laturia.
- Jos liitосkaapeli on viallinen tai vaurioitunut:
  - ▶ Anna liitосkaapelin korvaaminen STIHL-jälleenmyyjän tehtäväksi.

## 5 Laturin valmistelu käyttöä varten

### 5.1 Laturin valmistelu käyttöä varten

Seuraavat toimenpiteet on suoritettava aina ennen työskentelyn aloittamista:

- ▶ Varmista, että laturi on turvallisessa toimintakunnossa, **4.5**.
- ▶ Puhdista laturi, **9.1**.
- ▶ Jos nämä toimenpiteet eivät ole mahdollisia: Älä käytä laturia ja ota yhteyttä STIHL:in jälleenmyyjään.

## 6 Akun lataaminen ja LED-valot

### 6.1 Laturin asennus seinään

Laturi voidaan asentaa seinään.

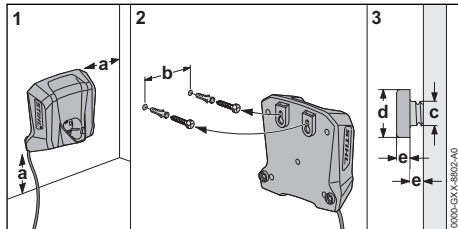

- ▶ Asenna laturi seinään siten, että seuraavat edellytykset täyttyvät:
  - Käytetään asianmukaisia kiinnitysmateriaaleja.
  - Laturi on vaakasuorassa. Seuraavia mittoja noudatetaan:
    - a = vähintään 100 mm
    - b (AL 1 ja AL 5) = 54 mm
    - b (AL 5-2) = 100 mm
    - c = 4,5 mm
    - d = 9 mm
    - e = 2,5 mm

### 6.2 Akun lataaminen

Latausaikaan vaikuttavat monet eri tekijät, kuten akun lämpötila ja ympäristön lämpötila. Noudata suositeltuja lämpötila-alueita parhaan mahdollisen suorituskyvyn varmistamiseksi, **12.4**.

Todellinen latausaika saattaa poiketa valmistajan ilmoittamasta latausajasta. Latausajat ilmoitetaan osoitteessa [www.stihl.com/charging-times](http://www.stihl.com/charging-times).

Kun verkkopistoke liitetään pistorasiaan ja akku asennetaan laturiin, lataus käynnistyy automaattisesti. Laturi kytkeytyy automaattisesti pois päältä ladattuaan akun täyteen.

Akku ja laturi lämpenevät lataamisen aikana.

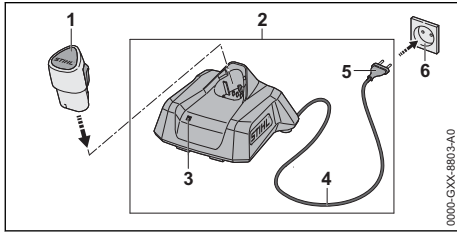

- ▶ Yhdistä verkkopistoke (5) pistorasiaan (6), joka on helposti saavutettavissa. Laturi (2) suorittaa itsetestin. LED-valo (3) palaa ensin vihreänä n. 1 sekunnin ajan ja tämän jälkeen punaisena n. 1 sekunnin ajan.
- ▶ Aseta liitoskaapeli (4) paikalleen.
- ▶ Aseta akku (1) laturin (2) ohjaimiin ja paina akku vasteeseen saakka paikalleen. LED-valo (3) palaa yhtäjaksoisesti tai vilkkuu vihreänä. Akkua (2) ladataan.
- ▶ Jos LED-valo (3) ei enää pala: akku (1) on ladattu täyteen ja voidaan irrottaa laturista (2).
- ▶ Jos laturia (2) ei enää käytetä: irrota verkkopistoke (5) pistorasiasta (6).

### 6.3 Laturin LED-valo

Tämä LED-valo ilmaisee laturin tilan tai häiriön. LED-valo voi palaa vihreänä tai punaisena tai vilkkuu.

Akun lataus on käynnissä, jos vihreä LED-valo palaa tai vilkkuu.

- ▶ Jos LED-valo palaa punaisena tai vilkkuu: tee vianmääritys, 11.1.

Laturissa tai akussa esiintyy häiriö.

## 7 Kuljettaminen

### 7.1 Laturin kuljettaminen

- ▶ Irrota verkkopistoke pistorasiasta.
- ▶ Poista akku.
- ▶ Kela liitoskaapeli kasaan ja kiinnitä se laturiin.

- ▶ Jos laturia kuljetetaan ajoneuvolla: varmista laturi kiinnityshihnoilla, vöillä tai verkolla siten, ettei laturi pääse kaatumaan ja liikkumaan.

## 8 Säilytys

### 8.1 Laturin säilytys

- ▶ Irrota verkkopistoke pistorasiasta.

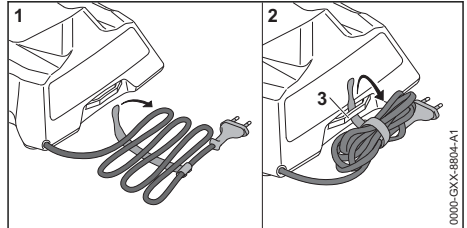

- ▶ Kela liitoskaapeli kasaan ja kiinnitä se laturiin.
- ▶ Säilytä laturi siten, että seuraavat edellytykset täyttyvät:
  - Laturi on poissa lasten ulottuvilta.
  - Laturi on puhdas ja kuiva.
  - Laturi on suljetussa tilassa.
  - Laturia ei ole ripustettu liitoskaapeliin tai liitoskaapelin pidikkeeseen (3).
  - Laturia ei säilytetä määritettyjen lämpötilarajojen ulkopuolella, 12.3.

## 9 Puhdistaminen

### 9.1 Laturin puhdistus

- ▶ Irrota verkkopistoke pistorasiasta.
- ▶ Puhdista laturi kostealla liinalla.
- ▶ Puhdista laturin sähkökoskettimet siveltimellä tai pehmeällä harjalla.

## 10 Huoltaminen ja korjaaminen

### 10.1 Laturin huolto ja korjaus

Laturi ei vaadi huoltoa eikä sitä voida korjata.

- ▶ Jos laturi on viallinen tai vaurioitunut: vaihda laturi.
- ▶ Jos liitoskaapeli on viallinen tai vaurioitunut: älä käytä laturia ja anna STIHL-erikoisliikkeen vaihtaa liitoskaapeli.

## 11 Häiriöiden poistaminen

### 11.1 Laturin häiriöiden poistaminen

Häiriö	Laturin LED- valo	Syy	Korjaustoimenpide
Laturi ei lataa akkua.	Punainen LED- valo palaa.	Akku on liian kuuma tai liian kylmä.	► Jätä akku latauslaitteeseen. Lataus käynnistyy automaattisesti heti, kun akun lämpötila on sallitulla lämpö- tila-alueella.
	Punainen LED- valo vilkkuu.	Laturin ja akun väli- nen sähköinen yhteys on poikki.	► Poista akku. ► Puhdista laturin sähkökoskettimet. ► Aseta akku paikalleen.
		Laturissa esiintyy häi- riö.	► Älä käytä laturia, vaan ota yhteyttä STIHL-erikoisliikkeeseen.
		Akussa on häiriö.	► Älä käytä akkua, vaan ota yhteyttä STIHL-erikoisliikkeeseen.
Laturi ei suorita itsetestiä.	LED-valo ei pala ensin vih- reänä n. 1 sekunnin ajan ja punai- sena n. 1 sekunnin ajan.	Laturin sähköinen yhteys on ollut lyhyesti poikki.	► Irrota verkkopistoke pistorasiasta. ► Odota 1 minuutti. ► Yhdistä verkkopistoke pistorasiaan.

## 12 Tekniset tiedot

### 12.1 Laturit STIHL AL 1, AL 5, AL 5-2

- Nimellisjännite: katso arvokilpi
- Taajuus: katso arvokilpi
- Nimellisteho: katso arvokilpi
- Latausvirta: katso arvokilpi
- Hyväksytyn STIHL AS -akun suurin energiasä-  
säntö: 12,5 Ah

Latausajat ilmoitetaan osoitteessa  
[www.stihl.com/charging-times](http://www.stihl.com/charging-times).

### 12.2 Jatkokaapelit

Jos laitteen yhteydessä käytetään jatkokaapelia, jatkokaapelin johdinten paksuuden on täytettävä vähintään seuraavat vaatimukset, jotka määräytyvät verkkojännitteen ja jatkokaapelin pituuden perusteella:

#### Jos nimellisjännite arvokilvessä on 220 V - 240 V:

- Kaapelin pituus enintään 20 m: AWG 15 /  
1,5 mm<sup>2</sup>
- Kaapelin pituus 20 m - 50 m: AWG 13 /  
2,5 mm<sup>2</sup>

#### Jos nimellisjännite arvokilvessä on 100 V - 127 V:

- Kaapelin pituus enintään 10 m: AWG 14 /  
2,0 mm<sup>2</sup>

- Kaapelin pituus 10 m - 30 m: AWG 12 /  
3,5 mm<sup>2</sup>

### 12.3 Lämpötilarajat

#### VAROITUS

- Akkua ei ole suojattu kaikilta ympäristöteki-  
jöiltä. Akku saattaa syttyä tuleen tai räjähtää  
altistuttuaan eräille ympäristötekijöille. Seu-  
rauksena voi olla vakava loukkaantuminen ja  
aineellisia vahinkoja.
  - Älä lataa akkua lämpötiloissa alle -20 °C tai  
yli +50 °C.
  - Älä säilytä akkua tai laturia lämpötiloissa  
alle -20 °C tai yli +70 °C.

### 12.4 Suositellut lämpötila-alueet

Noudata seuraavia lämpötila-alueita, akun tai laturin optimaalisen suorituskyvyn varmistami-  
seksi:

- Lataaminen: 5 °C ... 40 °C
- Säilytys: -20 °C ... +50 °C

Jos akkua ladataan tai varastoidaan suosittelu-  
jen lämpötila-alueiden ulkopuolella, suorituskyky  
voi heikentyä.

Jos akku on märkä tai kostea, anna sen kuivua  
vähintään 48 tuntia yli + 15 °C:n ja alle + 50 °C:n  
lämpötilassa ja alle 70 %:n ilmankosteudessa.  
Korkeampi kosteus voi pidentää kuivumisaikaa.

## 12.5 REACH-asetus

REACH-asetuksella tarkoitetaan EY:n kemikaalien rekisteröintiä, arviointia ja lupamenettelyjä koskevaa asetusta.

Lisätietoja REACH-asetuksen vaatimusten täyttämistä on saatavissa osoitteesta [www.stihl.com/reach](http://www.stihl.com/reach).

## 13 Varaosat ja varusteet

### 13.1 Varaosat ja varusteet

**STIHL** Alkuperäiset STIHL-varaosat ja alkuuperäiset STIHL-varusteet tunnistaa näistä merkeistä.

STIHL suosittelee käyttämään ainoastaan alkuuperäisiä STIHL-varaosia ja alkuuperäisiä STIHL-varusteita.

STIHL ei voi arvioida muiden valmistajien varaosia ja lisävarusteita luotettavuuden, turvallisuuden ja sopivuuden suhteen jatkuvasta markkinoiden tarkkailusta huolimatta, eikä STIHL ei voi taata niiden käyttöä.

Alkuperäisiä STIHL-varaosia ja alkuuperäisiä STIHL-varusteita on saatavissa STIHL-erikoisliikkeestä.

## 14 Hävittäminen

### 14.1 Laturin hävittäminen

Tietoja hävittämisestä saat paikallishallinnosta tai STIHL-erikoisliikkeestä.

Epäasianmukainen hävittäminen voi olla vahingollista terveydelle ja saastuttaa ympäristöä.

- ▶ Toimita STIHL-tuotteet, myös pakkaukset, asianmukaiseen keräyspisteeseen kierrätystä varten paikallisten säännösten mukaisesti.
- ▶ Älä hävitä talousjätteen mukana.

## Indice

1	Premessa.....	55
2	Informazioni sulle presenti Istruzioni d'uso.....	55
3	Sommario.....	56
4	Avvertenze di sicurezza.....	56
5	Preparare il caricabatteria per l'esercizio..	59
6	Carica della batteria e LED.....	59
7	Trasporto.....	60
8	Conservazione.....	60
9	Pulizia.....	61
10	Manutenzione e riparazione.....	61
11	Eliminazione dei guasti.....	61

12	Dati tecnici.....	61
13	Ricambi e accessori.....	62
14	Smaltimento.....	62
15	Indirizzi.....	62

## 1 Premessa

Gentile cliente,

congratulations per aver scelto STIHL. Progettiamo e fabbrichiamo prodotti della massima qualità secondo le esigenze della nostra clientela. I nostri prodotti risultano altamente affidabili anche in caso di sollecitazioni estreme.

STIHL offre la massima qualità anche nell'assistenza. I nostri rivenditori garantiscono consulenza e istruzioni competenti e un'assistenza tecnica completa.

STIHL dichiara espressamente di adottare un atteggiamento sostenibile e responsabile nei confronti della natura. Le istruzioni per l'uso La aiuteranno a utilizzare il Suo prodotto STIHL in modo sicuro ed ecologico a lungo.

La ringraziamo per la fiducia e Le auguriamo buon lavoro con il Suo prodotto STIHL.



Dr. Nikolas Stihl

**IMPORTANTE! LEGGERE PRIMA DELL'USO E CONSERVARE.**

## 2 Informazioni sulle presenti Istruzioni d'uso

### 2.1 Documenti validi

Si applicano le disposizioni di legge nazionali.

- ▶ Oltre alle presenti istruzioni per l'uso, leggere, comprendere e conservare i seguenti documenti:
  - Avvertenze di sicurezza batteria STIHL AS
  - Informazioni sulla sicurezza per batterie STIHL e prodotti con batteria integrata: [www.stihl.com/safety-data-sheets](http://www.stihl.com/safety-data-sheets)

## 2.2 Contrassegno delle avvertenze nel testo

### ! PERICOLO

- L'avvertenza si riferisce a pericoli che comportano gravi lesioni o la morte.
  - ▶ Le misure indicate possono consentire di evitare gravi lesioni o la morte.

### ! AVVERTENZA

- L'avvertenza rimanda a rischi che **possono** provocare gravi lesioni o la morte.
  - ▶ Le misure indicate possono consentire di evitare gravi lesioni o la morte.

### AVVISO

- L'avvertenza si riferisce a pericoli che possono provocare danni materiali.
  - ▶ Le misure menzionate possono evitare danni materiali.

## 2.3 Simboli nel testo

 Questo simbolo rimanda ad un capitolo nelle Istruzioni per l'uso.

## 3 Sommario

### 3.1 Caricabatterie

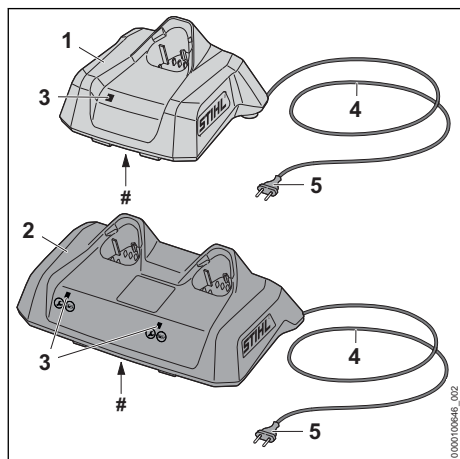

- 1 **Caricabatterie AL 1 o AL 5**  
Il caricabatterie carica le batterie STIHL AS.
- 2 **Caricabatterie AL 5-2**  
Il caricabatterie carica le batterie STIHL AS.
- 3 **LED**  
Il LED indica lo stato del caricabatterie.

### 4 Cavo di collegamento

Il cavo di collegamento collega il caricabatterie alla spina di rete.



### 5 Spina di rete

La spina di rete unisce il cavo di collegamento a una presa.

### # Targhetta dati prestazioni con numero di macchina

## 3.2 Simboli



I simboli possono essere applicati sul caricabatteria e hanno i seguenti significati:

-  Azionare l'apparecchio elettrico in un ambiente chiuso e asciutto.
-  Non smaltire il prodotto con i rifiuti domestici.
-  Leggere, comprendere e conservare le istruzioni per l'uso.

## 4 Avvertenze di sicurezza

### 4.1 Simboli di avvertimento

I simboli di avvertimento sul caricabatteria hanno i seguenti significati:

-  Rispettare le avvertenze di sicurezza e le rispettive misure.
-  Leggere, comprendere e conservare le istruzioni per l'uso.
-  Proteggere il caricabatteria dall'acqua e dall'umidità.

### 4.2 Uso conforme

I caricabatterie STIHL AL 1, AL 5 e AL 5-2 caricano le batterie STIHL AS. Il caricabatterie AL 5-2 può caricare due batterie contemporaneamente.

## ! AVVERTENZA

- I caricabatterie e le batterie non approvati da STIHL possono provocare incendi ed esplosioni. Ciò potrebbe causare lesioni personali gravi o mortali e danni materiali.
  - ▶ Per la ricarica delle batterie STIHL AS utilizzare un caricabatterie STIHL AL 1, AL 5 o AL 5-2.
- Se il caricabatterie non viene usato in modo conforme, sussiste il rischio di lesioni personali da gravi a mortali e di danni materiali.



- ▶ Utilizzare il caricabatterie come descritto sulle presenti istruzioni d'uso.

### 4.3 Requisiti per l'utilizzatore

#### ▲ AVVERTENZA

- Gli utenti che non abbiano ricevuto istruzioni potrebbero non riconoscere o non valutare correttamente i rischi del caricabatteria. L'utilizzatore o altre persone rischiano gravi lesioni o la morte.



- ▶ Leggere le istruzioni d'uso, comprenderle e conservarle.

- ▶ Se il caricabatteria viene ceduto ad un'altra persona: Consegnare a corredo anche le istruzioni per l'uso.
- ▶ Assicurarsi che l'utilizzatore soddisfi i seguenti requisiti:
  - L'utilizzatore è riposato.
  - L'utente abbia le capacità fisiche, sensoriali e intellettuali adatte a usare il caricabatteria. Se le capacità fisiche, sensoriali o psichiche dell'utilizzatore sono limitate, gli è consentito lavorare esclusivamente sotto la supervisione o la guida di una persona responsabile.
  - L'utente è in grado di riconoscere e valutare i rischi del caricabatteria.
  - L'utilizzatore è maggiorenne oppure sta seguendo un corso di formazione professionale sotto supervisione secondo le norme nazionali.
  - L'utente ha ricevuto istruzioni da un rivenditore STIHL o da una persona esperta prima di usare la prima volta il caricabatteria.
  - L'utilizzatore non è sotto l'effetto di alcol, farmaci o droghe.
- ▶ In caso di dubbi, rivolgersi a un rivenditore STIHL.

### 4.4 Zona di lavoro e area circostante

#### ▲ AVVERTENZA

- Le persone non autorizzate, i bambini e gli animali potrebbero non essere in grado di riconoscere e valutare i pericoli derivanti dal caricabatterie e dalla corrente elettrica. Sussiste il rischio di gravi lesioni o morte per le persone non autorizzate, i bambini e gli animali.
  - ▶ Tenere lontane le persone estranee, i bambini e gli animali.

- ▶ Sincerarsi che i bambini non possano giocare con il caricabatteria.

- Il caricabatteria non è protetto dall'acqua. Se si lavora sotto la pioggia o in ambienti umidi, sussiste il rischio di scossa elettrica. L'utente può rimanere ferito e il caricabatteria può essere danneggiato.



- ▶ Non usare il prodotto sotto la pioggia o in ambienti umidi.

- Il caricabatterie non è protetto da tutte le condizioni ambientali. Se il caricabatteria viene esposto a determinate condizioni ambientali, può incendiarsi o esplodere. Questo può causare gravi lesioni personali e danni materiali.
  - ▶ Azionare il caricabatterie in un ambiente chiuso e asciutto.
  - ▶ Non azionare il caricabatteria in ambienti facilmente infiammabili o esplosivi.
  - ▶ Non usare il caricabatterie su una superficie facilmente infiammabile.
  - ▶ Rispettare l'intervallo di temperatura consigliato per l'uso e la conservazione del caricabatterie,  12.3.
- Le persone potrebbero inciampare nel cavo di collegamento. Le persone possono rimanere ferite e il caricabatterie potrebbe rimanere danneggiato.
  - ▶ Posare il cavo di collegamento piatto sul pavimento.

### 4.5 Condizioni di sicurezza

Il caricabatteria si può considerare in condizioni di sicurezza quando sono soddisfatte le seguenti condizioni:

- Il caricabatteria non è danneggiato.
- Il caricabatteria è pulito e asciutto.

#### ▲ AVVERTENZA

- In mancanza delle condizioni di sicurezza, i componenti possono non più funzionare correttamente e i dispositivi di sicurezza risultare compromessi. Sussiste il rischio di gravi lesioni o morte.
  - ▶ Utilizzare un caricabatteria che non sia danneggiato.
  - ▶ Se il caricabatteria è sporco o bagnato: pulirlo e lasciarlo asciugare.
  - ▶ Non alterare il caricabatteria.
  - ▶ Non inserire oggetti nelle feritoie del caricabatteria.
  - ▶ Non collegare i contatti elettrici del caricabatteria con oggetti metallici né cortocircuitarli.
  - ▶ Non aprire il caricabatteria.

- ▶ Sostituire le targhette di indicazione usurate o danneggiate.
- ▶ In caso di dubbi: rivolgersi ad un rivenditore STIHL.

## 4.6 Carica

### ▲ AVVERTENZA

- Durante la carica è possibile che un caricabatteria danneggiato o difettoso abbia un odore anomalo oppure emetta fumo. Sussiste il rischio di ferire persone oppure di provocare danni materiali.
  - ▶ Staccare la spina dalla presa.
- Il caricabatteria può surriscaldarsi e provocare un incendio in caso di deviazione del calore insufficiente. Sussiste il rischio di gravi lesioni o di morte oppure di provocare danni materiali.
  - ▶ Non coprire il caricabatteria.

## 4.7 Collegamento elettrico

Il contatto con componenti conduttori può essere provocato dalle seguenti cause:

- Il cavo di collegamento o il cavo di prolunga è danneggiato.
- Il connettore del cavo di collegamento o del cavo di prolunga è danneggiato.
- La presa non è installata correttamente.

### ▲ PERICOLO

- Il contatto con componenti conduttori può provocare una scossa elettrica. Ciò potrebbe determinare lesioni personali gravi o mortali all'utente.
  - ▶ Accertarsi che il cavo di collegamento, il cavo di prolunga e la relativa spina non siano danneggiati.



Se il cavo di collegamento o il cavo di prolunga è danneggiato:

- ▶ Non toccare i punti danneggiati.
- ▶ Staccare la spina di rete dalla presa.
- ▶ Toccare il cavo di collegamento, il cavo di prolunga e la relativa spina di rete con le mani asciutte.
- ▶ Innestare la spina di rete del cavo di collegamento o del cavo di prolunga in una presa correttamente installata e protetta.
- ▶ Collegare il caricabatteria con un interruttore differenziale (30 mA, 30 ms).
- Un cavo di prolunga danneggiato o inadeguato può provocare scosse elettriche. Pericolo di lesioni personali gravi o mortali.
  - ▶ Usare un cavo di prolunga con la sezione corretta, 12.2.

### ▲ AVVERTENZA

- Durante il caricamento, una tensione di rete o una frequenza di rete errate possono provocare una sovratensione nel caricabatteria. Il caricabatteria può essere danneggiato.
  - ▶ Accertarsi che la tensione e la frequenza della rete elettrica corrispondano a quanto riportato sulla targhetta dati tecnici del caricabatteria.
- Se il caricabatteria è collegato a una presa multipla, durante la carica i componenti elettrici potrebbero essere sovraccaricati. I componenti elettrici possono riscaldarsi e provocare un incendio. Ciò potrebbe causare lesioni personali gravi o mortali e danni materiali.
  - ▶ Accertarsi che i dati elettrici sulla presa multipla non vengano superati dalla somma dei dati sulla targhetta dati tecnici del caricabatteria e di tutti gli apparecchi elettrici collegati alla presa multipla.
- Se posati in modo errato, i cavi di collegamento e di prolunga possono essere danneggiati, con conseguente pericolo d'inciampo per le persone. Sussiste il rischio di ferire le persone e di danneggiare il cavo di collegamento o il cavo di prolunga.
  - ▶ Posare e contrassegnare il cavo di collegamento e il cavo di prolunga in modo tale da evitare che le persone vi inciampino.
  - ▶ Posare il cavo di collegamento e il cavo di prolunga in modo tale che non sia teso o ingarbugliato.
  - ▶ Posare il cavo di collegamento e il cavo di prolunga in modo tale che non sia danneggiato, piegato, schiacciato o strofinato.
  - ▶ Proteggere il cavo di collegamento e la prolunga da calore, olio e sostanze chimiche.
  - ▶ Posare il cavo di collegamento e il cavo di prolunga su una superficie asciutta.
- Durante il lavoro, il cavo di collegamento si scalda. Se il calore non trova vie di fuga, sussiste il rischio di incendio.
  - ▶ Se viene usato un tamburo, svolgerlo completamente.
- Se sulla parete scorrono cavi elettrici e tubi, sussiste il rischio di danneggiarli se il caricabatteria viene montato sulla parete. Il contatto con i cavi elettrici può provocare una scossa elettrica. Questo può causare gravi lesioni personali e danni materiali.
  - ▶ Accertarsi che nel punto previsto non corrono cavi elettrici e tubi nella parete.
- Se il caricabatteria non viene montato alla parete come descritto nelle presenti istruzioni d'uso, il caricabatteria o la batteria potrebbero

cadere oppure il caricabatteria potrebbe surriscaldarsi causando lesioni personali e danni materiali.

- ▶ Montare sulla parete il caricabatteria come descritto nelle presenti istruzioni d'uso.
- Se il caricabatteria con la batteria inserita è montato su una parete, la batteria rischia di cadere causando lesioni personali e danni materiali.
  - ▶ Prima montare il caricabatteria sulla parete, poi inserire la batteria.

## 4.8 Trasporto

### ▲ AVVERTENZA

- Durante il trasporto il caricabatteria può ribaltarsi o muoversi. Sussiste il rischio di ferire persone oppure di provocare danni materiali.
  - ▶ Staccare la spina di rete dalla presa.
  - ▶ Estrarre la batteria.
  - ▶ Fissare il caricabatteria con le cinghie o una rete in modo tale da evitare che si ribalti o che si muova.
- Il cavo di collegamento non è destinato a trasportare il caricabatteria. Il cavo di collegamento e il caricabatteria possono rimanere danneggiati.
  - ▶ Avvolgere il cavo di collegamento e fissarlo al caricabatteria.

## 4.9 Conservazione

### ▲ AVVERTENZA

- I bambini potrebbero non essere in grado di riconoscere e valutare i pericoli derivanti da un caricabatteria. I bambini sono esposti al rischio di gravi lesioni o morte.
  - ▶ Staccare la spina di rete.
  - ▶ Conservare il caricabatteria fuori dalla portata di bambini.
- Il caricabatteria non è protetto da tutte le condizioni ambientali. Se il caricabatteria viene esposto a determinate condizioni ambientali, può danneggiarsi.
  - ▶ Staccare la spina di rete.
  - ▶ Se il caricabatteria è caldo, lasciarlo raffreddare.
  - ▶ Conservare il caricabatteria in luogo pulito e asciutto.
  - ▶ Conservare il caricabatteria in un ambiente chiuso.
  - ▶ Rispettare l'intervallo di temperatura consigliato per la conservazione del caricabatteria, [12.3](#).
- Il cavo di collegamento non è destinato a trasportare o ad appendere il caricabatteria. Il

cavo di collegamento e il caricabatteria possono rimanere danneggiati.

- ▶ Prendere il caricabatteria dall'alloggiamento e tenerlo saldamente.
- ▶ Agganciare il caricabatteria al supporto a parete.

## 4.10 Pulizia, manutenzione e riparazione

### ▲ AVVERTENZA

- L'uso di detergenti aggressivi, getti d'acqua o oggetti appuntiti può danneggiare il caricabatteria. Se il caricabatteria non viene sottoposto a pulizia corretta, i componenti potrebbero non funzionare più correttamente e i dispositivi di sicurezza potrebbero risultare compromessi. Questo può causare gravi lesioni.
  - ▶ Pulire il caricabatteria come descritto sulle istruzioni per l'uso.
- Se il caricabatteria viene sottoposto a manutenzione o a riparazione non corrette da parte dell'utente, i componenti potrebbero non funzionare più correttamente e i dispositivi di sicurezza potrebbero risultare compromessi. Pericolo di lesioni personali gravi o mortali.
  - ▶ Non sottoporre il caricabatteria a manutenzione o riparazione autonome.
- Se il cavo di collegamento è difettoso o danneggiato:
  - ▶ Fare sostituire il cavo di collegamento da un rivenditore STIHL.

## 5 Preparare il caricabatteria per l'esercizio

### 5.1 Preparare il caricabatteria per l'esercizio

Prima di iniziare il lavoro, occorre eseguire le seguenti operazioni:

- ▶ Accertarsi che il caricabatteria sia in condizioni di sicurezza, [4.5](#).
- ▶ Pulire il caricabatteria, [9.1](#).
- ▶ Se non è possibile eseguire queste operazioni: non usare il caricabatteria e rivolgersi ad un rivenditore STIHL.

## 6 Carica della batteria e LED

### 6.1 Montaggio del caricabatteria su una parete

Il caricabatteria può essere montato a una parete.

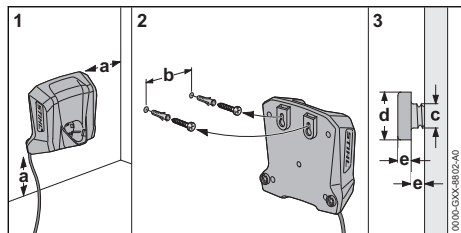

► Montare il caricabatterie a una parete soddisfacendo le seguenti condizioni:

- Usare un sistema di fissaggio adeguato.
- Il caricabatterie è orizzontale.

Osservare le seguenti misure:

- a = almeno 100 mm
- b (per AL 1 e AL 5) = 54 mm
- b (per AL 5-2) = 100 mm
- c = 4,5 mm
- d = 9 mm
- e = 2,5 mm

## 6.2 Carica della batteria

Il tempo di carica dipende da diverse condizioni, ad esempio dalla temperatura della batteria o dalla temperatura ambiente. Per un rendimento ottimale, rispettare gli intervalli di temperatura raccomandati, 112.4. Il tempo di carica effettivo può differire dal tempo di carica indicato. Il tempo di carica è indicato in [www.stihl.com/charging-times](http://www.stihl.com/charging-times).

Se si inserisce la spina in una presa e la batteria viene impiegata nella stazione di carica, la carica avviene automaticamente. Quando la batteria è completamente carica, il caricabatterie si spegne automaticamente.

Durante il processo di carica la batteria e il caricabatterie si scaldano.

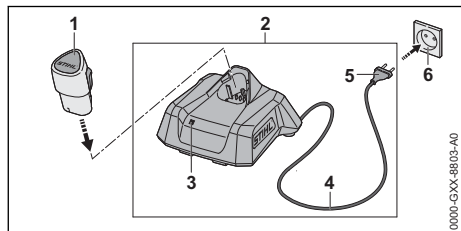

► Inserire la spina di rete (5) in una presa accessibile (6).

Il caricabatterie (2) esegue un autotest. Il LED (3) si accende per ca. 1 secondo con luce verde e per ca. 1 secondo con luce rossa.

► Posare il cavo di collegamento (4).

- Inserire la batteria (1) nelle guide del caricabatteria (2) e spingerla fino all'arresto. Il LED (3) si accende o lampeggia con luce verde. La batteria (2) è in fase di carica.
- Se il LED (3) non si accende più: La batteria (1) è completamente carica e può essere tolta dal caricabatteria (2).
- Se il caricabatterie (2) non viene più usato, scollegare la spina di rete (5) dalla presa (6).

## 6.3 LED sul caricabatteria

Il LED mostra lo stato del caricabatteria o i guasti. Il LED può essere verde o rosso, lampeggiante o a luce fissa.

Se il LED ha luce verde fissa o lampeggiante, significa che la batteria è in carica.

► Se il LED ha luce rossa fissa o lampeggiante: Eliminare i guasti, 111.1.

Nel caricabatteria o nella batteria è presente un guasto.

## 7 Trasporto

### 7.1 Trasportare il caricabatteria

- Staccare la spina di rete dalla presa.
- Estrarre la batteria.
- Avvolgere il cavo di collegamento e fissarlo al caricabatteria.
- Se il caricabatteria viene trasportato in un veicolo: Fissare il caricabatteria con le cinghie o una rete in modo tale da evitare che il caricabatteria si ribalti o che si muova.

## 8 Conservazione

### 8.1 Conservazione del caricabatteria

- Staccare la spina di rete dalla presa.

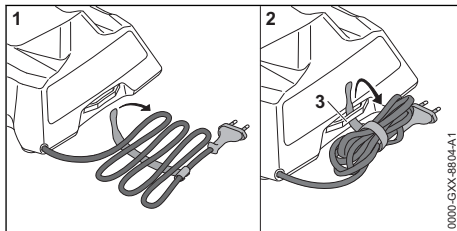

- Avvolgere il cavo di collegamento e fissarlo al caricabatteria.

- ▶ Conservare il caricabatterie in modo da soddisfare le seguenti condizioni:
  - Il caricabatteria è fuori dalla portata dei bambini.
  - Il caricabatteria è pulito e asciutto.
  - Il caricabatterie è in un luogo chiuso.
  - Il caricabatterie non è collegato al cavo o fissato al supporto (3) per il cavo di collegamento.
  - Il caricabatterie non è conservato al di fuori dell'intervallo di temperatura consigliato,  12.3.

- ▶ Pulire il caricabatterie con un panno umido.
- ▶ Pulire i contatti elettrici del caricabatterie con un pennello o una spazzola morbida.

## 10 Manutenzione e riparazione

### 10.1 Manutenzione e riparazione del caricabatterie

Il caricabatterie non necessita di manutenzione e non può essere riparato.

- ▶ Se il caricabatterie è difettoso o danneggiato: sostituire il caricabatterie.
- ▶ Se il cavo di collegamento è difettoso o danneggiato: non usare il caricabatterie e fare sostituire il cavo da un rivenditore STIHL.

## 9 Pulizia

### 9.1 Pulizia del caricabatteria

- ▶ Scollegare la spina di rete dalla presa.

## 11 Eliminazione dei guasti

### 11.1 Eliminazione dei guasti del caricabatterie

Anomalia	LED sul carica-batteria	Causa	Rimedio
La batteria non si carica.	Il LED si accende con luce rossa fissa.	La batteria è troppo calda o troppo fredda.	▶ Lasciare inserita la batteria nel caricabatterie. La procedura di carica si avvia automaticamente non appena si raggiunge l'intervallo di temperatura ammesso.
	Il LED lampeggia con luce rossa.	Il collegamento elettrico tra caricabatterie e batteria è interrotto.	▶ Estrarre la batteria. ▶ Pulire i contatti elettrici sul caricabatteria. ▶ Inserire la batteria.
		Guasto al caricabatterie.	▶ Non usare il caricabatteria e rivolgersi ad un rivenditore STIHL.
		Guasto alla batteria.	▶ Non usare la batteria e rivolgersi ad un rivenditore STIHL.
Il caricabatterie non esegue autotest.	Il LED non si accende per ca. 1 secondo con luce verde e per ca. 1 secondo con luce rossa.	Il collegamento elettrico al caricabatterie è stato brevemente interrotto.	▶ Staccare la spina di rete dalla presa. ▶ Attendere 1 minuto. ▶ Inserire la spina nella presa.

## 12 Dati tecnici

### 12.1 Caricabatterie STIHL AL 1, AL 5, AL 5-2

- Tensione nominale: v. targhetta dati tecnici
- Frequenza: v. targhetta dati tecnici
- Potenza nominale: v. targhetta dati tecnici
- Corrente di carica: v. targhetta dati tecnici
- Massimo contenuto energetico della batteria STIHL AS ammessa: 12,5 Ah

I tempi di carica sono indicati in [www.stihl.com/charging-times](http://www.stihl.com/charging-times).

### 12.2 Cavi di prolunga

Se si usa un cavo di prolunga, i fili dello stesso devono avere almeno le seguenti sezioni, in funzione della lunghezza del cavo:

**Se la tensione nominale sulla targhetta dati tecnici è compresa tra 220 V e 240 V:**

- Lunghezza del cavo fino a 20 m: AWG 15 / 1,5 mm<sup>2</sup>
- Lunghezza del cavo da 20 m fino a 50 m: AWG 13 / 2,5 mm<sup>2</sup>

### Se la tensione nominale sulla targhetta dati tecnici è compresa tra 100 V e 127 V:

- Lunghezza del cavo fino a 10 m: AWG 14 / 2,0 mm<sup>2</sup>
- Lunghezza del cavo da 10 m fino a 30 m: AWG 12 / 3,5 mm<sup>2</sup>

## 12.3 Limiti di temperatura

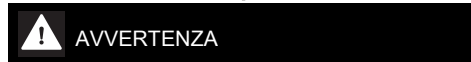

### AVVERTENZA

- La batteria non è protetta da tutte le condizioni ambientali. Se la batteria viene esposta a determinate condizioni ambientali, può incendiarsi o esplodere. Questo può causare gravi lesioni personali e danni materiali.
  - ▶ Non caricare la batteria a temperature inferiori a -20 °C o superiori a +50 °C.
  - ▶ Non conservare la batteria o il caricabatterie a temperature inferiori a -20 °C o superiori a +70 °C.

## 12.4 Intervalli di temperatura consigliati

Per una prestazione ottimale della batteria e del caricabatterie, rispettare i seguenti intervalli di temperatura:

- Carica: da 5 °C a 40 °C
- Conservazione: da -20 °C a +50 °C

Se la batteria viene caricata o conservata al di fuori degli intervalli di temperatura consigliati, le prestazioni possono essere ridotte.

Se la batteria è bagnata o umida, farla asciugare per almeno 48 ore a una temperatura superiore a +15 °C e inferiore a +50 °C, e a un'umidità inferiore al 70%. Un'umidità più alta può allungare il tempo di asciugatura.

## 12.5 REACH

REACH indica una direttiva CE per la registrazione, la classificazione e l'omologazione dei prodotti chimici.

Per informazioni sull'adempimento della direttiva REACH ved. [www.stihl.com/reach](http://www.stihl.com/reach).

## 13 Ricambi e accessori

### 13.1 Ricambi e accessori

**STIHL**  Questi simboli contrassegnano i ricambi originali STIHL e gli accessori originali STIHL.

STIHL raccomanda l'uso di ricambi originali STIHL e accessori originali STIHL.

I ricambi e gli accessori di altri fabbricanti non possono essere controllati da STIHL in merito ad affidabilità, sicurezza e idoneità nonostante le attuali osservazioni del mercato, pertanto STIHL non può garantire nulla in merito all'uso di tali prodotti.

I ricambi originali STIHL e gli accessori originali STIHL sono disponibili presso i rivenditori STIHL.

## 14 Smaltimento

### 14.1 Smaltimento del caricabatterie

Le informazioni sullo smaltimento sono disponibili presso l'amministrazione locale o i rivenditori specializzati STIHL.

Uno smaltimento scorretto può nuocere alla salute e all'ambiente.

- ▶ Smaltire i prodotti STIHL, incluso l'imballaggio, nel rispetto delle norme locali in materia presso un centro di raccolta idoneo per il riciclaggio.
- ▶ Non smaltire con i rifiuti domestici.

## 15 Indirizzi

### 15.1 STIHL Amministrazione generale

ANDREAS STIHL AG & Co. KG  
Postfach 1771  
D-71307 Waiblingen

### 15.2 Società di vendita STIHL

#### GERMANIA

STIHL Vertriebszentrale AG & Co. KG  
Robert-Bosch-Straße 13  
64807 Dieburg  
Telefono: +49 6071 3055358

#### AUSTRIA

STIHL Ges.m.b.H.  
Fachmarktstraße 7  
2334 Vösendorf  
Telefono: +43 1 86596370

#### SVIZZERA

STIHL Vertriebs AG  
Isenrietstraße 4  
8617 Mönchaltorf  
Telefono: +41 44 9493030

#### REPUBBLICA CECA

Andreas STIHL, spol. s r.o.  
Chrlická 753

664 42 Modřice

## 15.3 Importatori STIHL

### BOSNIA ERZEGOVINA

UNIKOMERC d. o. o.  
 Bišće polje bb  
 88000 Mostar  
 Telefono: +387 36 352560  
 Fax: +387 36 350536

### CROAZIA

UNIKOMERC - UVOZ d.o.o.  
 Sjedište:  
 Amruševa 10, 10000 Zagreb  
 Prodaja:  
 Ulica Kneza Ljudevita Posavskog 56, 10410  
 Velika Gorica  
 Telefono: +385 1 6370010  
 Fax: +385 1 6221569

### TURCHIA

SADAL TARIM MAKİNELERİ DIŞ TİCARET A.Ş.  
 Hürriyet Mahallesi Manas Caddesi No.1  
 35473 Menderes, İzmir  
 Telefono: +90 232 210 32 32  
 Fax: +90 232 210 32 33

## Indholdsfortegnelse

1	Forord.....	63
2	Oplysninger om denne brugsvejledning....	63
3	Oversigt.....	64
4	Sikkerhedshenvisninger.....	64
5	Klargøring af opladeren.....	67
6	Opladning af batteriet og LED'er.....	67
7	Transport.....	68
8	Opbevaring.....	68
9	Rengøring.....	68
10	Vedligeholdelse og reparation.....	68
11	Afhjælpning af fejl.....	69
12	Tekniske data.....	69
13	Reserve dele og tilbehør.....	70
14	Bortskaffelse.....	70

## 1 Forord

Kære kunde

Vi er glade for, at du har valgt STIHL. Vi udvikler og producerer vores produkter i topkvalitet efter vores kunders behov. Dermed kan vi fremstille produkter med høj pålidelighed, selv ved ekstrem belastning.

STIHL står også for topkvalitet, når det drejer sig om service. Vores fagpersonale garanterer kompetent rådgivning og instruktion samt omfattende teknisk hjælp.

STIHL vedkender sig udtrykkeligt en bæredygtig og ansvarsfuld omgang med naturen. Denne brugsanvisning har til formål at hjælpe dig med at anvende dit STIHL-produkt med en lang levetid på en sikker og miljøvenlig måde.

Vi takker for din tillid og håber, at du får stor glæde af dit STIHL-produkt.



Nikolas Stihl

## VIGTIGT! SKAL LÆSES FØR BRUG OG OPBEVARES.

## 2 Oplysninger om denne brugsvejledning

### 2.1 Gældende dokumenter

De lokale sikkerhedsforskrifter er gældende.

- ▶ Ud over denne brugsvejledning skal følgende dokumenter læses, forstås og opbevares:
  - Sikkerhedshenvisninger for batteriet STIHL AS
  - Sikkerhedsinformationer for STIHL-batterier og -produkter med indbygget batteri: [www.stihl.com/safety-data-sheets](http://www.stihl.com/safety-data-sheets)

### 2.2 Markering af advarselshenvisninger i teksten



- Henvisningen gør opmærksom på farer, som medfører alvorlige kvæstelser eller død.
  - ▶ De nævnte foranstaltninger kan medføre alvorlige kvæstelser eller død.



- Henvisningen henviser til farer, som **kan** medføre alvorlige kvæstelser eller død.
  - ▶ De nævnte foranstaltninger kan medføre alvorlige kvæstelser eller død.

**BEMÆRK**

- Henvisningen henviser til farer, som kan medføre materielle skader.
  - ▶ De nævnte foranstaltninger kan forhindre materielle skader.

**2.3 Symboler i teksten**

 Dette symbol henviser til et kapitel i denne brugsvejledning.

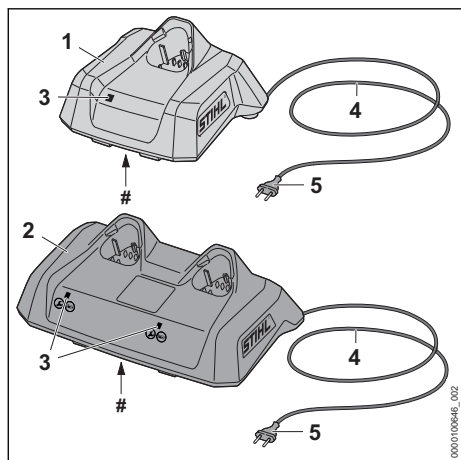
**3 Oversigt****3.1 Ladeapparater**

- 1 Oplader AL 1 eller AL 5**  
Ladeapparatet oplader batteriet STIHL AS.
  - 2 Ladeapparat AL 5-2**  
Ladeapparatet oplader batteriet STIHL AS.
  - 3 LED'er**  
LED'en viser ladeapparatets status.
  - 4 Tilslutningsledning**  
Tilslutningsledningen forbinder ladeapparatet med netstikket.
  - 5 Netstik**  
Netstikket forbinder tilslutningsledningen med en stikdåse.
- # Effektskilt med maskinnummer

**3.2 Symboler**

Opladeren kan have følgende symboler med tilhørende betydning:

 Det elektriske redskab skal anvendes i et lukket og tørt rum.

 Produktet må ikke bortskaffes som husholdningsaffald.

 Sørg for, at denne brugsvejledning læses, forstås og opbevares.

**4 Sikkerhedshenvisninger****4.1 Advarselssymboler**

Advarselssymbolerne på opladeren har følgende betydning:

 Følg sikkerhedsanvisningerne og foranstaltningerne i disse.

 Sørg for at læse, forstå og opbevare denne brugsvejledning.

 Beskyt opladeren mod og fugtighed.

**4.2 Tilsigtet anvendelse**

Ladeapparaterne STIHL AL 1, AL 5 og AL 5-2 lader batterierne STIHL AS. Ladeapparatet AL 5-2 kan lade to batterier samtidigt.

**⚠ ADVARSEL**

- Ladeapparater og batterier, som ikke er godkendt af STIHL, kan forårsage brande og eksplosioner. Personer kan pådrage sig alvorlige kvæstelser eller udsættes for livsfare, og der kan opstå materielle skader.
  - ▶ Oplad batteriet STIHL AS med opladeren STIHL AL 1, AL 5 eller AL 5-2.
- Hvis ladeapparatet ikke anvendes i overensstemmelse med formålet, kan personer pådrage sig alvorlige kvæstelser eller udsættes for livsfare, og der kan opstå materielle skader.
  - ▶ Anvend ladeapparatet, som det er beskrevet i denne brugsvejledning.

**4.3 Krav til brugeren****⚠ ADVARSEL**

- Brugere, der ikke er blevet instrueret, kan ikke genkende eller vurdere de farer, som ladeapparatet giver anledning til. Brugeren eller andre personer kan pådrage sig alvorlige kvæstelser eller udsættes for livsfare.
  - ▶ Sørg for, at denne brugsvejledning læses, forstås og opbevares.





- ▶ Hvis ladeapparatet overdrages til en anden person: Lad brugsvejledningen følge med.
- ▶ Sørg for, at brugeren opfylder følgende krav:
  - Brugeren er udhvilet.
  - Brugeren er fysisk, sensorisk og mentalt i stand til at betjene ladeapparatet. Hvis brugeren har fysiske, sensoriske eller mentale begrænsninger, må brugeren kun arbejde med den under opsyn eller efter anvisning fra en ansvarlig person.
  - Brugeren kan genkende og vurdere de farer, som ladeapparatet giver anledning til.
  - Brugeren er myndig, eller brugeren uddannes under opsyn til et erhverv efter nationale forskrifter.
  - Brugeren har fået en instruktion fra en STIHL-forhandler eller en fagkyndig person, inden vedkommende anvender ladeapparatet første gang.
  - Brugeren er ikke påvirket af alkohol, medicin eller stoffer.
- ▶ I tilfælde af tvivl, kontakt en STIHL-forhandler.

#### 4.4 Arbejdsområde og omgivelser

##### ▲ ADVARSEL

- Uvedkommende personer, børn og dyr kan ikke genkende og vurdere farer ved ladeapparatet og den elektriske strøm. Uvedkommende personer, børn og dyr kan pådrage sig alvorlige kvæstelser eller udsættes for livsfare.
  - ▶ Hold uvedkommende personer, børn og dyr væk.
  - ▶ Sørg for, at børn ikke kan lege med ladeapparatet.
- Ladeapparatet er ikke beskyttet mod vand. Hvis der arbejdes i regnvejr eller fugtige omgivelser, kan der opstå elektrisk stød. Brugeren kan blive kvæstet, og ladeapparatet kan blive beskadiget.



- ▶ Enheden må ikke anvendes i regn og fugtige omgivelser.
- Ladeapparatet er ikke beskyttet mod alle påvirkninger fra omgivelserne. Hvis ladeapparatet udsættes for bestemte omgivelsespåvirkninger, kan der gå ild i ladeapparatet, eller den kan eksplodere. Personer kan pådrage sig alvorlige kvæstelser, og der kan opstå materielle skader.
  - ▶ Anvend opladeren i et lukket og tørt rum

- ▶ Ladeapparatet må ikke anvendes i omgivelser, der er letantændelige eller eksplosive.
- ▶ Anvend ikke ladeapparatet på et letantændeligt underlag.
- ▶ Anvend og opbevar ikke ladeapparatet uden for de angivne temperaturgrænser,  12.3.
- Personer kan snuble over tilslutningsledningen. Personer kan blive kvæstet, og ladeapparatet kan blive beskadiget.
  - ▶ Før tilslutningsledningen fladt hen over gulvet.

#### 4.5 Sikkerhedskonform tilstand

- Opladeren er i en sikkerhedskonform tilstand, hvis følgende betingelser er opfyldt:
- Opladeren er ubeskadiget.
  - Opladeren er ren og tør.

##### ▲ ADVARSEL

- I tilfælde af en ikke-sikkerhedskonform tilstand kan komponenterne ikke længere fungere korrekt, og sikkerhedsanordningerne kan sættes ud af kraft. Personer kan pådrage sig alvorlige kvæstelser eller udsættes for livsfare.
  - ▶ Anvend en ubeskadiget oplader.
  - ▶ Hvis opladeren er tilsmudset eller våd: Rengør opladeren, og lad den tørre.
  - ▶ Der må ikke foretages ændringer ved opladeren.
  - ▶ Der må ikke stikkes genstande ind i opladerens åbninger.
  - ▶ Opladerens elektriske kontakter må ikke forbindes og kortsluttes med metalliske genstande.
  - ▶ Opladeren må ikke åbnes.
  - ▶ Udskift slidte eller beskadigede informationskilte.
  - ▶ Hvis du er i tvivl: Kontakt en STIHL-forhandler.

#### 4.6 Opladning

##### ▲ ADVARSEL

- Under opladningen kan en beskadiget eller defekt oplader lugte usædvanligt eller ryge. Personer kan blive kvæstet, og der kan opstå materielle skader.
  - ▶ Træk netstikket ud af stikdåsen.
- Opladeren kan overophede i tilfælde af utilstrækkelig varmebortledning og være årsag til en brand. Personer kan blive alvorligt kvæstet eller dræbt, og der kan opstå materielle skader.
  - ▶ Opladeren må ikke dækkes til.

## 4.7 Elektrisk tilslutning

Kontakt med strømførende komponenter kan have følgende årsager:

- Tilslutningsledningen eller forlængerledningen er beskadiget.
- Tilslutningsledningens eller forlængerledningens netstik er beskadiget.
- Stikdåsen er ikke installeret korrekt.

### ▲ FARE

- Kontakt med strømførende komponenter kan medføre elektrisk stød. Brugeren kan pådrage sig alvorlige kvæstelser eller udsættes for livsfare.

- ▶ Kontrollér, at tilslutningsledningen, forlængerledningen og deres netstik ikke er beskadiget.



Hvis tilslutningsledningen eller forlængerledningen er defekt eller beskadiget:

- ▶ Børør ikke det beskadigede sted.
- ▶ Træk netstikket ud af stikdåsen.
- ▶ Tilslutningsledningen, forlængerledningen og deres netstik må kun berøres med tørre hænder.
- ▶ Stik tilslutningsledningens eller forlængerledningens netstik ind i en korrekt installeret og afsikret stikdåse med beskyttelseskontakt.
- ▶ Tilslut ladeapparatet via en fejlstrømsafbryder (30 mA, 30 ms).
- En beskadiget eller uegnet forlængerledning kan medføre elektrisk stød. Personer kan pådrage sig alvorlige kvæstelser eller udsættes for livsfare.
  - ▶ Anvend en forlængerledning, der har det korrekte ledningstværsnit,  12.2.

### ▲ ADVARSEL

- Under opladning kan en forkert netspænding eller en forkert netfrekvens medføre overspænding i ladeapparatet. Ladeapparatet kan blive beskadiget.
  - ▶ Kontrollér, at netspændingen og netfrekvensen i strømmettet stemmer overens med angivelserne på ladeapparatets effektskilt.
- Hvis ladeapparatet tilsluttes en multistikdåse, kan elektriske komponenter blive overbelastet under opladning. De elektriske komponenter kan blive varme og være årsag til en brand. Personer kan pådrage sig alvorlige kvæstelser eller udsættes for livsfare, og der kan opstå materielle skader.
  - ▶ Sørg for, at oplysningerne om den samlede effekt på multistikdåsen ikke overskrides i

følge oplysningerne på ladeapparatets mærkeplade og alle elektriske enheder, der er tilsluttet multistikdåsen.

- Hvis tilslutningsledningen og forlængerledningen er ført forkert, kan de blive beskadiget, og personer kan snuble over dem. Personer kan pådrage sig kvæstelser, og tilslutningsledningen, eller forlængerledningen kan blive beskadiget.
  - ▶ Tilslutningsledningen og forlængerledningen skal installeres og mærkes således, at ingen personer kan snuble over dem.
  - ▶ Før tilslutningsledningen og forlængerledningen på en sådan måde, at de ikke bliver spændt ud eller viklet ind i hinanden.
  - ▶ Tilslutningsledningen og forlængerledningen skal installeres således, at de ikke kan blive beskadiget, bukket, klemt eller gnide mod hinanden.
  - ▶ Beskyt tilslutningsledningen og forlængerledningen mod varme, olie og kemikalier.
  - ▶ Før tilslutningsledningen og forlængerledningen på et tørt underlag.
- Forlængerledningen bliver varm under arbejdet. Der opstår brandfare, hvis varmen ikke kan bortledes.
  - ▶ Hvis der anvendes en kabeltromle: Afvikl kabeltromlen fuldstændigt.
- Hvis elektriske ledninger og rør er installeret i væggen, kan de tage skade. Når ladeapparatet monteres på væggen. Kontakt med elledninger kan medføre strømstød. Personer kan pådrage sig alvorlige kvæstelser, og der kan opstå materielle skader.
  - ▶ Kontrollér, at der på monteringsstedet ikke er installeret el-ledninger og rør i væggen.
- Hvis ladeapparatet ikke er monteret på væggen som beskrevet i denne brugsvejledning, kan ladeapparatet eller batteriet falde ned, eller ladeapparatet kan blive for varmt. Personer kan pådrage sig kvæstelser, og der kan opstå materielle skader.
  - ▶ Montér ladeapparatet på en væg, som det er beskrevet i brugsvejledningen.
- Hvis ladeapparatet med isat batteri monteres på en væg, kan batteriet falde ud af ladeapparatet. Personer kan pådrage sig kvæstelser, og der kan opstå materielle skader.
  - ▶ Først skal ladeapparatet monteres på væggen, og derefter skal batteriet sættes i.

## 4.8 Transport

### ▲ ADVARSEL

- Under transporten kan opladeren vælte eller flytte sig. Personer kan pådrage sig kvæstelser, og der kan opstå materielle skader.
  - ▶ Træk netstikket ud af stikdåsen.
  - ▶ Tag batteriet ud.
  - ▶ Sikr opladeren med stropper, bæltter eller et net, så den ikke kan vælte og ikke kan bevæge sig.
- Tilslutningsledningen er ikke beregnet til at bære opladere. Tilslutningsledningen og opladeren kan blive beskadiget.
  - ▶ Opvikl tilslutningsledningen, og fastgør den på opladeren.

## 4.9 Opbevaring

### ▲ ADVARSEL

- Børn kan ikke genkende eller vurdere ladeapparatets farer. Børn kan pådrage sig alvorlige kvæstelser eller udsættes for livsfare.
  - ▶ Træk netstikket ud.
  - ▶ Opbevar ladeapparatet uden for børns rækkevidde.
- Ladeapparatet er ikke beskyttet mod alle påvirkninger fra omgivelserne. Hvis ladeapparatet udsættes for bestemte omgivelsespåvirkninger, kan det blive beskadiget.
  - ▶ Træk netstikket ud.
  - ▶ Hvis ladeapparatet er varmt: Lad ladeapparatet køle af.
  - ▶ Opbevar ladeapparatet rent og tørt.
  - ▶ Opbevar ladeapparatet i et lukket rum.
  - ▶ Opbevar ikke ladeapparatet uden for de angivne temperaturgrænser, [12.3](#).
- Tilslutningsledningen er ikke beregnet til at bære ladeapparatet eller hænge det op i. Tilslutningsledningen og ladeapparatet kan blive beskadiget.
  - ▶ Tag fat om ladeapparatet på huset, og hold det fast.
  - ▶ Hæng ladeapparatet op på vægholderen.

## 4.10 Rengøring, vedligehold og reparation

### ▲ ADVARSEL

- Aggressive rengøringsmidler, rengøring med højtryksrensere eller spidse genstande kan beskadige ladeapparatet. Hvis ladeapparatet ikke rengøres korrekt, er der risiko for, at komponenterne ikke længere fungerer korrekt, og at sikkerhedsanordningerne sættes ud af kraft.

Personer kan pådrage sig alvorlige kvæstelser.

- ▶ Rengør ladeapparatet, som det er beskrevet i betjeningsvejledningen.
- Hvis ladeapparatet ikke vedligeholdes eller repareres korrekt, er der risiko for, at komponenterne ikke længere fungerer korrekt, og at sikkerhedsanordningerne sættes ud af kraft. Personer kan pådrage sig alvorlige kvæstelser eller udsættes for livsfare.
  - ▶ Du må ikke selv vedligeholde eller reparere ladeapparatet.
- Hvis tilslutningsledningen er defekt eller beskadiget:
  - ▶ Få tilslutningsledningen udskiftet hos en STIHL-forhandler.

## 5 Klargøring af opladeren

### 5.1 Klargøring af opladeren

Udfør følgende trin hver gang, inden arbejdet påbegyndes:

- ▶ Kontrollér, at opladeren har en sikker tilstand, [4.5](#).
- ▶ Rengør opladeren, [9.1](#).
- ▶ Hvis trinene ikke kan udføres: Brug ikke opladeren, og kontakt en STIHL-forhandler.

## 6 Opladning af batteriet og LED'er

### 6.1 Montering af ladeapparatet på en væg

Opladeren kan monteres på en væg.

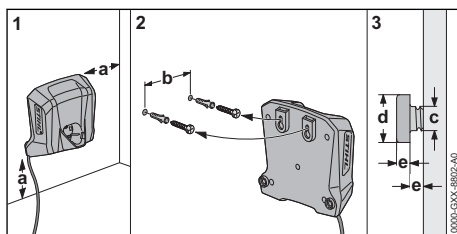

- ▶ Montér opladeren på en væg, sådan at følgende betingelser opfyldes:
  - Egnet fastgørelsesmateriale er anvendt.
  - Ladeapparatet skal være vandret.
 Følgende mål er overholdt:
  - a = mindst 100 mm
  - b (til AL 1 og AL 5) = 54 mm
  - b (til AL 5-2) = 100 mm
  - c = 4,5 mm
  - d = 9 mm
  - e = 2,5 mm

## 6.2 Opladning af batteriet

Opladningstiden afhænger af forskellige faktorer, f.eks. af batteriets temperatur eller af omgivelsernes temperatur. Overhold de anbefalede temperaturområder for at få en optimal ydeevne,  12.4. Den faktiske opladningstid kan afvige fra den angivne opladningstid. Opladningstiden er angivet på [www.stihl.com/charging-times](http://www.stihl.com/charging-times).

Hvis netstikket er sat ind i en stikdåse, og batteriet er sat ind i ladeapparatet, starter opladningen automatisk. Når batteriet er ladet helt op, slukker ladeapparatet automatisk.

Batteriet og ladeapparatet bliver varme under opladningen.

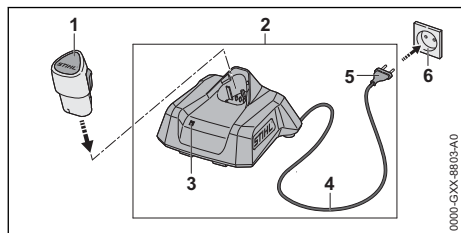

- ▶ Sæt netstikket (5) i en stikdåse (6), som er let tilgængeligt placeret. Ladeapparatet (2) udfører en selvtest. LED'en (3) lyser grønt i ca. 1 sekund og rødt i ca. 1 sekund.
- ▶ Før tilslutningsledningen (4).
- ▶ Sæt batteriet (1) i ladeapparatets føringer (2), og tryk det i indtil anslag. LED'en (3) lyser eller blinker grønt. Batteriet (2) lades op.
- ▶ Hvis LED'en (3) ikke længere lyser: Batteriet (1) er fuldt opladet og kan tages ud af ladeapparatet (2).
- ▶ Hvis ladeapparatet (2) ikke længere anvendes: Træk netstikket (5) ud af stikdåsen (6).

## 6.3 LED på opladeren

LED'en viser opladerens status eller fejl. LED'en kan lyse eller blinke grønt eller rødt.

Hvis LED'en lyser eller blinker grønt, bliver batteriet ladet op.

- ▶ Hvis LED'en lyser eller blinker rødt: Afhjælp fejl,  11.1. Der er en fejl i opladeren eller i batteriet.

## 7 Transport

### 7.1 Transportér ladeapparatet

- ▶ Træk netstikket ud af stikdåsen.
- ▶ Tag batteriet ud.

- ▶ Rul tilslutningsledningen op, og fastgør den på ladeapparatet.
- ▶ Hvis ladeapparatet transporteres i et køretøj: Sikr ladeapparatet med stropper, bæltter eller et net, så det ikke kan vælte og ikke kan bevæge sig.

## 8 Opbevaring

### 8.1 Opbevaring af ladeapparatet

- ▶ Træk netstikket ud af stikdåsen.

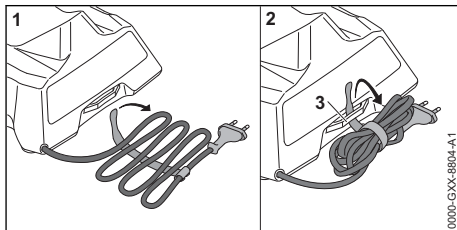

- ▶ Rul tilslutningsledningen op, og fastgør den på ladeapparatet.
- ▶ Opbevar ladeapparatet, så følgende betingelser opfyldes:
  - Ladeapparatet er uden for børns rækkevidde.
  - Ladeapparatet er ren og tør.
  - Ladeapparatet befinder sig i et lukket rum.
  - Ladeapparatet er ikke hængt op i tilslutningsledningen eller på holderen (3) til tilslutningsledningen.
  - Ladeapparatet opbevares ikke uden for de angivne temperaturgrænser,  12.3.

## 9 Rengøring

### 9.1 Rengøring af ladeapparatet

- ▶ Træk netstikket ud af stikdåsen.
- ▶ Rengør ladeapparatet med en fugtig klud.
- ▶ Rengør ladeapparatets elektriske kontakter med en pensel eller en blød børste.

## 10 Vedligeholdelse og reparation

### 10.1 Vedligeholdelse og reparation af ladeapparatet

Ladeapparatet skal vedligeholdes og kan ikke repareres.

- ▶ Hvis ladeapparatet er defekt eller beskadiget: Udskift ladeapparatet.
- ▶ Hvis tilslutningsledningen er defekt eller beskadiget: Ladeapparatet må ikke anvendes. Få tilslutningsledningen udskiftet hos en STIHL-forhandler.

## 11 Afhjælpning af fejl

### 11.1 Afhjælpning af fejl i ladeapparatet

Fejl	LED på ladeapparatet	Årsag	Afhjælpning
Batteriet lades ikke op.	LED'en lyser rødt.	Batteriet er for varmt eller for koldt.	<ul style="list-style-type: none"> <li>▶ Sæt batteriet i ladeapparatet. Opladningen starter automatisk, så snart den tilladte temperatur er nået.</li> </ul>
	LED'en blinker rødt.	Den elektriske forbindelse mellem ladeapparatet og batteriet er afbrudt.	<ul style="list-style-type: none"> <li>▶ Tag batteriet ud.</li> <li>▶ Rengør de elektriske kontakter på ladeapparatet.</li> <li>▶ Sæt batteriet i.</li> </ul>
		Der er en fejl i ladeapparatet.	▶ Ladeapparatet må ikke anvendes, kontakt en STIHL-forhandler.
		Der er en fejl i batteriet.	▶ Batteriet må ikke anvendes, kontakt en STIHL-forhandler.
Ladeapparatet udfører ikke nogen selvtest.	LED'en lyser ikke grønt i ca. 1 sekund og rødt i ca. 1 sekund.	Den elektriske forbindelse til ladeapparatet blev kort afbrudt.	<ul style="list-style-type: none"> <li>▶ Træk netstikket ud af stikkåsen.</li> <li>▶ Vent i 1 minut.</li> <li>▶ Sæt netstikket i stikkontakten.</li> </ul>

## 12 Tekniske data

### 12.1 Ladeapparater STIHL AL 1, AL 5, AL 5-2

- Mærkespænding: se effektskilt
- Frekvens: se effektskilt
- Nominel effekt: se effektskilt
- Ladestrøm: se effektskilt
- Maksimalt energiindhold for det godkendte batteri STIHL AS: 12,5 Ah

Opladningstiderne er angivet på [www.stihl.com/](http://www.stihl.com/) charging-times.

### 12.2 Forlængerledninger

Hvis der anvendes en forlængerledning, skal dennes ledere mindst have følgende tværsnit afhængigt af spændingen og forlængerledningens længde:

**Hvis den nominelle spænding på effektskiltet er mellem 220 V og 240 V:**

- Ledningslængde op til 20 m: AWG 15/1,5 mm<sup>2</sup>
- Ledningslængde 20 m til 50 m: AWG 13 / 2,5 mm<sup>2</sup>

**Hvis den nominelle spænding på effektskiltet er mellem 100 V og 127 V:**

- Ledningslængde op til 10 m: AWG 14/2,0 mm<sup>2</sup>
- Ledningslængde 10 m til 30 m: AWG 12 / 3,5 mm<sup>2</sup>

### 12.3 Temperaturgrænser



#### ADVARSEL

- Batteriet er ikke beskyttet mod alle påvirkninger fra omgivelserne. Hvis batteriet udsættes for bestemte omgivelsespåvirkninger, kan der gå ild i det, eller det kan eksplodere. Personer kan pådrage sig alvorlige kvæstelser, og der kan opstå materielle skader.
  - ▶ Oplad ikke batteriet under - 20 °C eller over + 50 °C.
  - ▶ Opbevar ikke batteriet eller ladeapparatet under - 20 °C eller over + 70 °C.

### 12.4 Anbefalede temperaturområder

Overhold følgende temperaturområder af hensyn til en optimal ydeevne i batteriet og ladeapparatet:

- Opladning: + 5 °C til + 40 °C
- Opbevaring: - 20 °C til + 50 °C

Hvis batteriet oplades eller opbevares uden for de anbefalede temperaturområder, kan ydeevnen være reduceret.

Hvis batteriet er vådt eller fugtigt, skal du lade batteriet tørre i mindst 48 timer ved over + 15 °C og under + 50 °C og ved under 70 % luftfugtighed. Højere luftfugtighed kan føre til længere tørretid.

### 12.5 REACH

REACH betegner en EF-forordning til registrering, vurdering og godkendelse af kemikalier.

Informationer om overholdelse af REACH-forordningen kan findes på [www.stihl.com/reach](http://www.stihl.com/reach).

## 13 Reservedele og tilbehør

### 13.1 Reservedele og tilbehør

**STIHL** Disse symboler kendetegner originale reservedele fra STIHL og originalt tilbehør fra STIHL.

STIHL anbefaler, at der anvendes originale reservedele fra STIHL og originalt tilbehør fra STIHL.

Reservedele og tilbehør fra andre producenter kan ikke vurderes af STIHL med hensyn til pålidelighed og sikkerhed samt egnethed på trods af løbende markedsovervågning, og STIHL kan heller ikke give garanti for deres anvendelse.

Originale reservedele fra STIHL og originalt tilbehør fra STIHL kan fås hos en STIHL-forhandler.

## 14 Bortskaffelse

### 14.1 Bortskaffelse af ladeapparatet

Der kan findes informationer om bortskaffelse hos de lokale myndigheder eller en STIHL-forhandler.

Ukorrekt bortskaffelse kan være sundhedsskadeligt og belaste miljøet.

- ▶ STIHL-produkter inklusive emballage skal overdrages til et egnet indsamlingssted til genbrug i henhold til gældende lokale regler.
- ▶ Må ikke bortskaffes som husholdningsaffald.

## Innholdsfortegnelse

1	Forord.....	70
2	Informasjon om denne bruksanvisningen.....	70
3	Oversikt.....	71
4	Sikkerhetsforskrifter.....	71
5	Gjøre ladeapparatet klart til bruk.....	74
6	Lade batteriet og LEDer.....	74
7	Transport.....	75
8	Oppbevaring.....	75
9	Rengjøring.....	75
10	Vedlikehold og reparasjon.....	75
11	Utbedre feil.....	76
12	Tekniske data.....	76
13	Reservedeler og tilbehør.....	77
14	Kassering.....	77

## 1 Forord

Kjære kunde,

vi er glade for at du har valgt STIHL. Vi utvikler og fremstiller våre produkter i topp kvalitet i samarbeid med behovene til våre kunder. Dermed skapes produkter med høy pålitelighet selv ved ekstrem belastning.

STIHL står også for topp kvalitet ved servicen. Vår faghandelen sikrer kompetent rådgivning og opplæring, samt omfattende teknisk omsorg.

STIHL støtter uttrykkelig en bærekraftig og ansvarlig omgang med naturen. Denne bruksanvisningen hjelper deg med å gi ditt STIHL-produkt en lang levetid på trygt og miljøvennlig vis.

Vi takker for din tiltro og ønsker deg god fornøyelse med ditt STIHL-produkt.



Dr. Nikolas Stihl

**VIKTIG! MÅ LESE FØR BRUK OG OPPBEVARING.**

## 2 Informasjon om denne bruksanvisningen

### 2.1 Gjeldende dokumenter

De lokale sikkerhetsforskriftene gjelder.

- ▶ I tillegg til denne bruksanvisningen skal en lese, forstå og oppbevare følgende dokumenter:
  - Sikkerhetsanvisninger for STIHL AS
  - Sikkerhetsinformasjon for STIHL batterier og produkter med innebygd batteri: [www.stihl.com/safety-data-sheets](http://www.stihl.com/safety-data-sheets)

### 2.2 Merking av advarslene i teksten

 **FARE**

- Merknaden henviser til farer som fører til alvorlige personskader eller døden.
  - ▶ De angitte tiltakene kan gjøre at alvorlige personskader eller død unngås.

 **ADVARSEL**

- Merknaden henviser til farer som kan føre til alvorlige personskader eller døden.
  - ▶ De angitte tiltakene kan gjøre at alvorlige personskader eller død unngås.

**LES DETTE**

- Merknaden henviser til farer som kan føre til materielle skader.
  - ▶ De angitte tiltakene kan gjøre at materielle skader unngås.

**2.3 Symboler i teksten**

Dette symbolet henviser til et kapittel i denne bruksanvisningen.

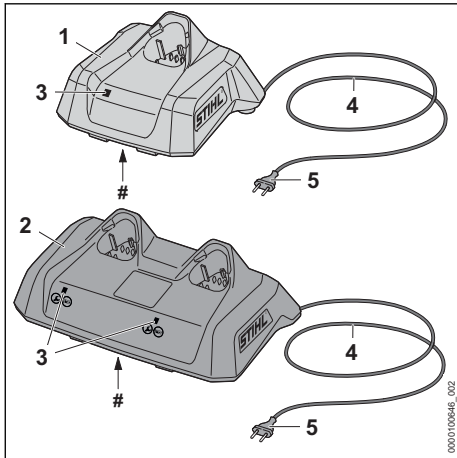
**3 Oversikt****3.1 Ladeapparater**

- 1 Ladeapparat AL 1 eller AL 5**  
Ladeapparatet lader batteriene STIHL AS.
  - 2 Ladeapparat AL 5-2**  
Ladeapparatet lader batteriene STIHL AS.
  - 3 Lysdiode**  
Lysdiodene viser statusen til ladeapparatet.
  - 4 Tilkoblingsledning**  
Tilkoblingsledningen forbinder ladeapparatet med nettpluggen.
  - 5 Nettplugg**  
Nettpluggen forbinder tilkoblingsledningen med en stikkontakt.
- # Typeskilt med maskinnummer

**3.2 Symboler**

Symbolene kan stå på ladeapparatet og har følgende betydning:



Bruk det elektriske apparatet i et lukket og tørt rom.



Produktet må ikke kasseres med husholdningsavfallet.



Les, forstå og oppbevar bruksanvisningen.

**4 Sikkerhetsforskrifter****4.1 Varselsymboler**

Varselsymbolene på ladeapparatet betyr følgende:



Følg sikkerhetsanvisningene og deres tiltak.



Les, forstå og oppbevar bruksanvisningen.



Ladeapparatet må beskyttes for regn og fuktighet.

**4.2 Tiltent bruk**

Ladeapparatene STIHL AL 1, AL 5 og AL 5-2, lader batteriene STIHL AS. Ladeapparatet AL 5-2 kan lade to batterier samtidig.

**▲ ADVARSEL**

- Ladeapparater og batterier som ikke er godkjent av STIHL, kan utløse brann eller eksplosjoner. Personer kan bli alvorlig skadet eller omkomme, og det kan oppstå materielle skader.
  - ▶ Lad batteriene STIHL AS med ladeapparatet STIHL AL 1, AL 5 eller AL 5-2.
- Hvis ladeapparatet ikke brukes formålsbestemt, kan personer bli alvorlig skadet eller drept og materiell skader kan oppstå.
  - ▶ Ladeapparatet må brukes slik det er beskrevet i denne bruksanvisningen.

**4.3 Krav til brukeren****▲ ADVARSEL**

- Brukere uten opplæring kan ikke gjenkjenne eller bedømme ladeapparatets farer. Brukeren eller andre personer kan bli alvorlig skadet eller drept.



▶ Les, forstå og oppbevar bruksanvisningen.

- ▶ Dersom ladeapparatet gis videre til en annen person: Gi bruksanvisningen med videre.

- ▶ Forsikre deg om at brukeren innfrir følgende krav:
  - Brukeren er uthvilt.
  - Brukeren er fysisk, sensorisk og mentalt i stand til å betjene og arbeide med ladeapparatet. Dersom brukeren kroppslig, sensorisk og mentalt kun i begrenset grad er i stand til det, skal brukeren kun arbeide med batteriet under oppsyn eller etter anvisning av en ansvarlig person.
  - Brukeren kan gjenkjenne eller bedømme farene med ladeapparatet.
  - Brukeren er myndig eller brukeren blir opplært i et yrke i henhold til nasjonale forskrifter og under oppsyn.
  - Brukeren har fått opplæring av en STIHL-fagforhandler eller en sakkyndig person før vedkommende benytter ladeapparatet første gang.
  - Brukeren er ikke påvirket av alkohol, legemidler eller narkotiske stoff.
- ▶ Dersom det oppstår uklarheter: Oppsøk en STIHL fagforhandler.

#### 4.4 Arbeidsområde og -omgivelser

### ▲ ADVARSEL

- Personer som ikke deltar, barn og dyr kan ikke gjenkjenne eller bedømme farene til ladeapparatet og den elektriske strømmen. Personer uten deltagelse, barn og dyr kan bli alvorlig skadet eller drept.
  - ▶ Personer som ikke deltar, barn og dyr må holdes unna.
  - ▶ Sikre at barn ikke kan leke med ladeapparatet.
- Ladeapparatet er ikke beskyttet mot vann. Dersom det arbeides i regn eller i fuktige omgivelser, kan det føre til elektrisk støt. Brukeren kan bli skadet og ladeapparatet kan bli skadet.



- ▶ Den må ikke brukes når det regner eller i fuktige omgivelser.

- Ladeapparatet er ikke beskyttet mot alle miljøpåvirkningene. Dersom ladeapparatet utsettes for bestemte miljøpåvirkninger, kan ladeapparatet ta fyr eller eksplodere. Personer kan bli alvorlig skadet og materielle skader kan oppstå.
  - ▶ Ladeapparatet skal benyttes i et lukket og tørt rom
  - ▶ Ladeapparatet skal ikke anvendes i en lett antennelig eller eksplosiv omgivelse.

- ▶ Ladeapparatet skal ikke anvendes på lett antennelig undergrunn.
- ▶ Ladeapparatet må ikke benyttes og oppbevares utenfor de angitte temperaturgrensene, 12.3.
- Personer kan snuble over tilkoblingsledningen. Personer kan bli skadet og ladeapparatet kan bli skadet.
  - ▶ Tilkoblingsledningen legges flatt ned på bakken.

#### 4.5 Sikker stand

Ladeapparatet er i sikker tilstand hvis følgende betingelser er oppfylt:

- Ladeapparatet er uskadd.
- Ladeapparatet er rent og tørt.

### ▲ ADVARSEL

- I usikker stand kan komponenter slutte å fungere korrekt, og sikkerhetsinnretninger tre ut av kraft. Personer kan bli alvorlig skadet eller bli drept.
  - ▶ Bruk et uskadd ladeapparat.
  - ▶ Dersom ladeapparatet er tilsmusset eller vått: Rengjør ladeapparatet og la det tørke.
  - ▶ Ladeapparatet må ikke endres.
  - ▶ Ikke stikk gjenstander inn i åpningen til ladeapparatet.
  - ▶ De elektriske kontaktene til ladeapparatet må ikke forbindes med metalliske gjenstander og kortsluttes.
  - ▶ Ladeapparatet må ikke åpnes.
  - ▶ Skift ut slitte eller skadde varselskilt.
  - ▶ Dersom det er uklarheter: Oppsøk en STIHL fagforhandler.

#### 4.6 Lading

### ▲ ADVARSEL

- Under ladingen kan et skadd eller defekt ladeapparat lukte uvanlig eller ryke. Personer kan bli skadet og materielle skader kan oppstå.
  - ▶ Trekk nettpluggen ut av stikkkontakten.
- Ladeapparatet kan ved utilstrekkelig bortledning av varme, overopphetes og utløse brann. Personer kan bli alvorlig skadet eller omkomme, og materielle skader kan oppstå.
  - ▶ Ladeapparatet må ikke tildekkes.

#### 4.7 Koble til strøm

Det kan oppstå kontakt med strømførende komponenter på grunn av følgende årsaker:

- Tilkoblingsledningen eller skjøteledningen er skadet.
- Nettpluggen til tilkoblingsledningen eller skjøteledningen er skadet.



- Stikkkontakten er ikke riktig installert.

## ▲ FARE

- Kontakt med strømførende komponenter kan føre til strømstøt. Brukeren kan bli alvorlig skadet eller drept.

- ▶ Forsikre deg om at tilkoblingsledningen og nettpluggene er uskadet.



Hvis tilkoblingsledningen eller skjøteledningen er defekt eller skadet:

- ▶ Skadde punkter må ikke berøres.
- ▶ Trekk nettpluggen ut av stikkkontakten.
- ▶ Ta på tilkoblingsledningen, skjøteledningen og de tilhørende nettpluggene med tørre hender.
- ▶ Sett nettpluggen på tilkoblingsledningen eller skjøteledningen inn i en korrekt installert og sikret stikkontakt med jording.
- ▶ Koble til ladeapparatet via en jordfeilbryter med maksimalt (30 mA, 30 ms) utløserstrøm.
- En skadet eller uegnet skjøteledning kan føre til elektrisk støt. Personer kan bli alvorlig skadet eller drept.
  - ▶ Bruk en skjøteledning med riktig lednings-tverrsnitt, 12.2.

## ▲ ADVARSEL

- Under ladingen kan en feil nettspenning eller en feil nettfrekvens føre til en overspenning i ladeapparatet. Ladeapparatet kan bli skadd.
  - ▶ Forsikre deg om at nettspenningen og nettfrekvensen til strømmettet stemmer overens med angivelsene på ladeapparatet.
- Dersom ladeapparatet er koblet til et grenuttak kan elektriske komponenter bli overbelastet under ladingen. De elektriske komponentene kan bli varme og utløse brann. Personer kan bli alvorlig skadet eller omkomme, og materielle skader kan oppstå.
  - ▶ Påse at effektinformasjonen på grenuttak ikke i sum overskrides gjennom informasjonen på effektskiltet til ladeapparatet og alle tilkoblede elektroprodukter på grenuttaket.
- En feil lagt tilkoblingsledning og skjøteledning kan være skadet og personer kan snuble over dem. Personer kan bli skadet og tilkoblingsledningen eller skjøteledningen kan bli skadet.
  - ▶ Legg og merk tilkoblingsledningen og skjøteledningen slik at personer ikke kan snuble.
  - ▶ Legg tilkoblingsledningen og skjøteledningen slik at de ikke spennes eller floker seg.

- ▶ Legg tilkoblingsledningen og skjøteledningen slik at de ikke blir skadet, bøyd eller klemt eller skrubbet.
- ▶ Beskytt tilkoblingsledningen og skjøteledningen mot varme, olje og kjemikalier.
- ▶ Legg tilkoblingsledningen og skjøteledningen på tørt underlag.
- Skjøteledningen blir varm under arbeidet. Hvis varmen ikke kan ledes bort, kan varmen starte brann.
  - ▶ Hvis det brukes en kabeltrommel: Vikle av hele kabeltrommelen.
- Hvis det er lagt elektriske ledninger og rør i vegg, kan disse ta skade hvis ladeapparatet monteres på vegg. Kontakt med elektriske ledninger kan føre til elektrisk støt. Personer kan bli alvorlig skadet og materielle skader kan oppstå.
  - ▶ Forsikre deg om at det ikke ligger elektriske ledninger og rør på stedet du vil bruke.
- Hvis ladeapparatet ikke er montert på vegg som beskrevet i denne bruksanvisningen, kan ladeapparatet eller batteriet falle ned eller ladeapparatet kan bli for varmt. Det kan oppstå personskader og materielle skader.
  - ▶ Ladeapparatet må monteres på en vegg, slik det er beskrevet i bruksanvisningen.
- Hvis ladeapparatet med påsatt batteri monteres på en vegg, kan batteriet falle ut av ladeapparatet. Det kan oppstå personskader og materielle skader.
  - ▶ Først må ladeapparatet monteres på vegg og så settes inn batteriet.

## 4.8 Transport

### ▲ ADVARSEL

- Under transport kan ladeapparatet velte eller bevege seg. Personer kan bli skadet og materielle skader kan oppstå.
  - ▶ Trekk nettpluggen ut av stikkkontakten.
  - ▶ Ta ut batteriet.
  - ▶ Ladeapparatet må sikres med stropper, reimer eller et nett slik at det ikke kan velte eller bevege seg.
- Tilkoblingsledningen er ikke beregnet til å bære ladeapparatet med. Tilkoblingsledningen og ladeapparatet kan skades.
  - ▶ Vikle opp tilkoblingsledningen og fest den på ladeapparatet.

## 4.9 Oppbevaring

### ▲ ADVARSEL

- Barn kan ikke gjenkjenne eller bedømme ladeapparatets farer. Barn kan skades alvorlig eller drepes.
  - ▶ Trekk nettpluggen.
  - ▶ Ladeapparatet må oppbevares utenfor rekkevidden til barn.
- Ladeapparatet er ikke beskyttet mot alle miljøpåvirkningene. Dersom ladeapparatet er utsatt for visse miljøpåvirkninger, kan ladeapparatet skades.
  - ▶ Trekk nettpluggen.
  - ▶ Dersom ladeapparatet blir varmt: Avkjøl ladeapparatet.
  - ▶ Oppbevar ladeapparatet rent og tørt.
  - ▶ Ladeapparatet skal oppbevares i et lukket rom.
  - ▶ Ladeapparatet må ikke oppbevares utenfor de angitte temperaturgrensene,  12.3.
- Tilkoblingsledningen er ikke beregnet til å bære eller henge ladeapparatet med. Tilkoblingsledningen og ladeapparatet kan skades.
  - ▶ Grip og hold ladeapparatet fast i kapslingen.
  - ▶ Heng opp ladeapparatet på veggholderen.

## 4.10 Rengjøring, vedlikehold og reparasjon



### ▲ ADVARSEL

- Sterke rengjøringsmidler, rengjøring med høytrykksvaskere eller skarpe gjenstander kan skade ladeapparatet. Dersom ladeapparatet ikke rengjøres på riktig måte kan komponenter slutte å fungere riktig og sikkerhetsinnretninger tre ut av kraft. Personer kan bli alvorlig skadet.
  - ▶ Ladeapparatet må rengjøres slik det er beskrevet i bruksanvisningen.
- Dersom ladeapparatet ikke vedlikeholdes og repareres på riktig måte kan komponenter slutte å fungere riktig og sikkerhetsinnretninger tre ut av kraft. Personer kan bli alvorlig skadet eller drept.
  - ▶ Ladeapparatet må ikke vedlikeholdes eller repareres selv.
- Hvis tilkoblingsledningen er defekt eller skadet:
  - ▶ La en STIHL-fagforhandler bytte tilkoblingsledningen.

## 5 Gjøre ladeapparatet klart til bruk

### 5.1 Gjøre ladeapparatet klart til bruk

Før hver arbeidsstart må følgende trinn gjennomføres:

- ▶ Forsikre deg om at ladeapparatet er i sikker tilstand,  4.5.
- ▶ Rengjør ladeapparatet,  9.1.
- ▶ Dersom trinnene ikke kan gjennomføres: Ikke bruk ladeapparatet og oppsøk en STIHL-fagforhandler.

## 6 Lade batteriet og LEDer

### 6.1 Montere ladeapparatet på en vegg

Ladeapparatet kan monteres på en vegg.

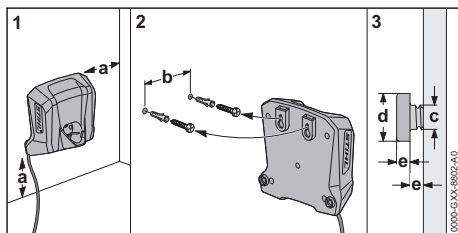

- ▶ Ladeapparatet må monteres på veggen på en slik måte at følgende betingelser er oppfylt:
  - Passende festemateriale benyttes.
  - Ladeapparatet er vannrett.
 Følgende mål skal overholdes:
  - a = minst 100 mm
  - b (for AL 1 og AL 5) = 54 mm
  - b (for AL 5-2) = 100 mm
  - c = 4,5 mm
  - d = 9 mm
  - e = 2,5 mm

### 6.2 Lade batteriet

Ladetiden er avhengig av forskjellige innflytelser, f.eks. temperaturen til batteriet eller omgivelsestemperaturen. For optimal ytelsesevne må det anbefalte temperaturområdet påaktes,  12.4. Den faktiske ladetiden kan avvike fra den angitte ladetiden. Ladetiden er oppgitt under [www.stihl.com/charging-times](http://www.stihl.com/charging-times).

Når strømpluggen er satt inn i en stikkontakt og batteriet er satt inn i ladeapparatet, starter ladingen automatisk. Når batteriet er fullstendig ladet, slår ladeapparatet seg automatisk av.

Under ladingen blir batteriet og ladeapparatet varme.

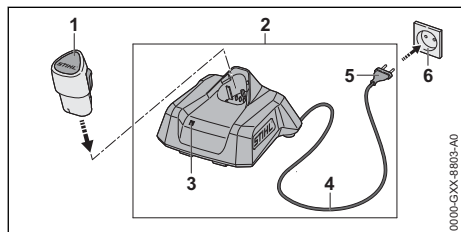

- ▶ Stikk nettpluggen (5) inn i en tilgjengelig stikkontakt (6). Ladeapparatet (2) gjennomfører en selvtest. LED-en (3) lyser grønt i ca. 1 sekund og rødt i ca. 1 sekund.
- ▶ Tilkoblingsledningen (4) legges.
- ▶ Sett inn batteriet (1) i sporet til ladeapparatet (2) og trykk til anslag. LED-en (3) lyser eller blinker grønt. Batteriet (2) lades.
- ▶ Hvis LED-en (3) ikke lyser lenger: Batteriet (1) er fullstendig ladet og kan tas ut av ladeapparatet (2).
- ▶ Hvis ladeapparatet (2) ikke brukes lenger: Trekk nettpluggen (5) ut av stikkkontakten (6).

### 6.3 LED på ladeapparatet

LED-ene viser statusen til ladeapparatet eller feil på apparatet. LED-ene kan lyse grønt eller rødt eller blinke.

Hvis LED-ene lyser grønt eller blinker, lades batteriet.

- ▶ LED-en lyser rødt eller blinker: Feil løses, 11.1.

Det er en feil på ladeapparatet eller batteriet.

## 7 Transport

### 7.1 Transportere ladeapparatet

- ▶ Trekk nettpluggen ut av stikkkontakten.
- ▶ Ta ut batteriet.
- ▶ Vikle opp tilkoblingsledningen og fest den på ladeapparatet.
- ▶ Hvis ladeapparatet transporteres i et kjøretøy: Sikre ladeapparatet med stropper, reimer og

et nett slik at det ikke kan velte eller bevege seg.

## 8 Oppbevaring

### 8.1 Oppbevare ladeapparatet

- ▶ Trekk nettpluggen ut av stikkkontakten.

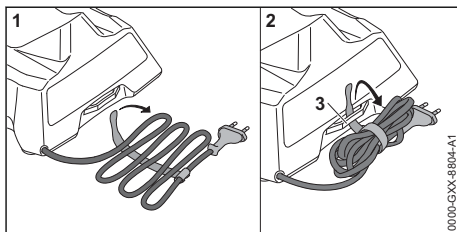

- ▶ Vikle opp tilkoblingsledningen og fest den på ladeapparatet.
- ▶ Ladeapparatet må oppbevares slik at følgende betingelser er oppfylt:
  - Ladeapparatet er utenfor rekkevidden til barn.
  - Ladeapparatet er rent og tørt.
  - Ladeapparatet er i et lukket rom.
  - Ladeapparatet er ikke hengt opp på tilkoblingsledningen eller på holderen (3) for tilkoblingsledningen.
  - Ladeapparatet oppbevares ikke utenfor de angitte temperaturgrensene, 12.3.

## 9 Rengjøring

### 9.1 Rengjøre ladeapparatet

- ▶ Trekk nettpluggen ut av stikkkontakten.
- ▶ Rengjør ladeapparatet med en fuktig klut.
- ▶ Rengjør de elektriske kontaktene til ladeapparatet med en pensel eller en myk børste.

## 10 Vedlikehold og reparasjon

### 10.1 Vedlikeholde og reparere ladeapparatet

Ladeapparatet trenger ikke vedlikehold og kan ikke repareres.

- ▶ Hvis ladeapparatet er defekt eller skadet: Bytt ut ladeapparatet.
- ▶ Hvis tilkoblingsledningen er defekt eller skadet: Ikke bruk ladeapparatet og la en STIHL fagforhandler bytte tilkoblingsledningen.

## 11 Utbedre feil

### 11.1 Løse feil ved ladeapparatet

Feil	LED på ladeapparatet	Årsak	Løsning
Batteriet lades ikke.	LED-en lyser rødt.	Batteriet er for varmt eller kaldt.	<ul style="list-style-type: none"> <li>▶ Sett inn batteriet i ladeapparatet. Ladingen starter automatisk så snart det tillatte temperaturområdet er nådd.</li> </ul>
	LED-en blinker rødt.	Den elektriske forbindelsen mellom ladeapparatet og batteriet er brutt.	<ul style="list-style-type: none"> <li>▶ Ta ut batteriet.</li> <li>▶ Rengjør elektriske kontakter på ladeapparatet.</li> <li>▶ Sett inn batteriet.</li> </ul>
		Det er en feil i ladeapparatet.	▶ Ikke bruk ladeapparatet og oppsøk en STIHL fagforhandler.
		Det er en feil i batteriet.	▶ Ikke bruk batteriet og oppsøk en STIHL fagforhandler.
Ladeapparatet gjennomfører ingen selvtest.	LED-en lyser ikke grønt i ca. 1 sekund og rødt i ca. 1 sekund.	Den elektriske forbindelsen til ladeapparatet ble kort brutt.	<ul style="list-style-type: none"> <li>▶ Trekk nettpluggen ut av stikkkontakten.</li> <li>▶ Vent i 1 minutt.</li> <li>▶ Sett nettpluggen i stikkkontakten.</li> </ul>

## 12 Tekniske data

### 12.1 Ladeapparater STIHL AL 1, AL 5, AL 5-2

- Nominell spenning: se typeskilt
- Frekvens: se typeskilt
- Nominell effekt: se typeskilt
- Ladestrøm: se typeskilt
- Maksimal energiinnhold for det tillatte batteriet STIHL AS: 12,5 Ah

Ladetidene er angitt under [www.stihl.com/charging-times](http://www.stihl.com/charging-times).

### 12.2 Skjøteledninger

Hvis det brukes en skjøteledning må lederne minst ha følgende tverrsnitt, avhengig av spenningen og lengden på skjøteledningen:

**Hvis den nominelle spenningen på typeskiltet er 220 V til 240 V:**

- Ledningslengde opptil 20 m: AWG 15 / 1,5 mm<sup>2</sup>
- Ledningslengde 20 m opptil 50 m: AWG 13 / 2,5 mm<sup>2</sup>

**Hvis den nominelle spenningen på typeskiltet er 100 V til 127 V:**

- Ledningslengde opptil 10 m: AWG 14 / 2,0 mm<sup>2</sup>
- Ledningslengde 10 m opptil 30 m: AWG 12 / 3,5 mm<sup>2</sup>

### 12.3 Temperaturgrenser



#### ADVARSEL

- Batteriet er ikke beskyttet mot enhver miljøpåvirkning. Dersom batteriet utsettes for bestemte miljøpåvirkninger, kan det ta fyr eller eksplodere. Personer kan bli alvorlig skadet og materielle skader kan oppstå.
  - ▶ Ikke lad opp batteriet under - 20 °C eller over + 50 °C.
  - ▶ Ikke oppbevar batteriet eller ladeapparatet under - 20 °C eller over + 70 °C.

### 12.4 Anbefalte temperaturområder

For optimal ytelsesevne hos batteriet og ladeapparatet må man overholde det anbefalte temperaturområdet:

- Lading: + 5 °C til + 40 °C
- Oppbevaring: - 20 °C til + 50 °C

Hvis batteriet lades eller oppbevares utenfor de anbefalte temperaturområdene, kan ytelsen bli redusert.

Hvis batteriet er vått eller fuktig, lar du det ligge og tørke på temperaturer over + 15 °C og under +50 °C i minst 48 t med under 70 % luftfuktighet. Høyere luftfuktighet kan forlenge tørketiden.

### 12.5 REACH

REACH betegner en EF-forordning for registrering, vurdering og godkjenning av kjemikalier.

Informasjon om oppfyllelse av REACH forordningen er angitt under [www.stihl.com/reach](http://www.stihl.com/reach).

## 13 Reservedeler og tilbehør

### 13.1 Reservedeler og tilbehør

**STIHL** Disse symbolene identificerer STIHL reservedeler og originalt STIHL tilbehør.

STIHL anbefaler å bruke STIHL reservedeler og originalt STIHL tilbehør.

Reservedeler og tilbehør fra andre produsenter kan ikke vurderes av STIHL med hensyn til pålitelighet, sikkerhet og egnethet til tross for løpende markedsobservasjon og STIHL kan ikke garantere for deres bruk.

Originale STIHL reservedeler og originalt STIHL tilbehør fås kjøpt hos en STIHL fagforhandler.

## 14 Kassering

### 14.1 Kassere ladeapparatet

Informasjon om kassering er tilgjengelig hos lokale myndigheter eller hos din STIHL-fagforhandler.

Upassende avfallshåndtering kan være skadelig for helse og miljø.

- ▶ STIHL-produkter, inkludert emballasje, tilføres en egnet gjenvinningsstasjon i samsvar med lokale forskrifter.
- ▶ Må ikke kasseres med husholdningsavfallet.

## Obsah

1	Úvod.....	77
2	Informace k tomuto návodu k použití.....	77
3	Přehled.....	78
4	Bezpečnostní pokyny.....	78
5	Příprava nabíječky k práci.....	81
6	Nabíjení akumulátoru a světla LED.....	81
7	Přeprava.....	82
8	Skladování.....	82
9	Čištění.....	82
10	Údržba a opravy.....	82
11	Odstranění poruch.....	83
12	Technická data.....	83
13	Náhradní díly a příslušenství.....	84
14	Likvidace.....	84
15	Adresy.....	84

## 1 Úvod

Vážená zákaznice, vážený zákazníkú,  
těší nás, že jste se rozhodli pro firmu STIHL.  
Vytvíjíme a vyrábíme naše výrobky ve špičkové kvalitě podle potřeb našich zákazníků. Tím vzni-

kají výrobky s vysokým stupněm spolehlivosti i při extrémním namáhání.

STIHL je zárukou špičkové kvality také v servisních službách. Náš odborný prodej zajišťuje kompetentní poradenství a instruktáž, jakož i obsáhlou technickou podporu.

STIHL se výslovně zasazuje za trvale udržitelné a zodpovědné zacházení s přírodou. Tento návod k použití Vám má být oporou při bezpečném a ekologickém používání Vašeho výrobku STIHL po dlouhý čas.

Děkujeme Vám za Vaši důvěru a přejeme mnoho spokojenosti s Vaším výrobkem STIHL.



Dr. Nikolas Stihl

**DŮLEŽITÉ! PŘED POUŽITÍM SI NÁVOD PŘEČTĚTE A ULOŽTE JEJ PRO DALŠÍ POTŘEBU.**

## 2 Informace k tomuto návodu k použití

### 2.1 Platné dokumenty

Platí lokální bezpečnostní předpisy.

- ▶ Kromě tohoto návodu k použití je třeba si přečíst níže uvedené dokumenty, porozumět jim a uložit je pro pozdější použití:
  - Bezpečnostní pokyny pro akumulátor STIHL AS
  - Bezpečnostní informace pro akumulátory STIHL a výrobky s integrovaným akumulátorem: [www.stihl.com/safety-data-sheets](http://www.stihl.com/safety-data-sheets)

### 2.2 Označení varovných odkazů v textu

#### NEBEZPEČÍ

- Odkaz upozorňuje na nebezpečí, která vedou k těžkým úrazům či úmrtí.
  - ▶ Uvedená opatření mohou zabránit těžkým úrazům či úmrtí.

#### VAROVÁNÍ

- Odkaz upozorňuje na nebezpečí, která mohou vést k těžkým úrazům či úmrtí.
  - ▶ Uvedená opatření mohou zabránit těžkým úrazům či úmrtí.

**UPOZORNĚNÍ**

- Odkaz upozorňuje na nebezpečí, která mohou vést k věcným škodám.
  - ▶ Uvedená opatření mohou zabránit věcným škodám.

**2.3 Symboly v textu**

Tento symbol odkazuje na kapitolu v tomto návodu k použití.

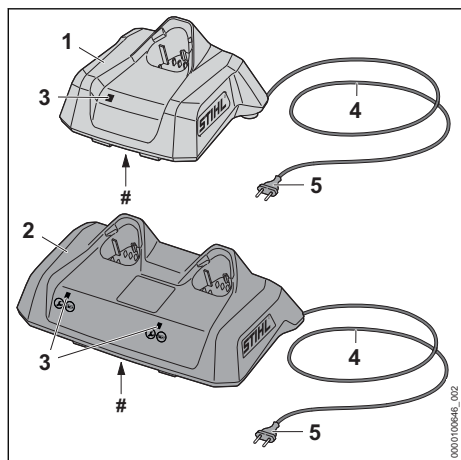
**3 Přehled****3.1 Nabíječky****1 Nabíječka AL 1 nebo AL 5**

Nabíječka nabíjí akumulátory STIHL AS.

**2 Nabíječka AL 5-2**

Nabíječka nabíjí akumulátory STIHL AS.

**3 Světla LED**

LED signalizuje stav nabíječky.

**4 Připojovací kabel**

Připojovací kabel spojuje nabíječku se síťovým konektorem.

**5 Síťový konektor**

Síťový konektor spojuje připojovací kabel se zásuvkou.

**# Výkonový štítek s výrobním číslem****3.2 Symboly**

Tyto symboly se mohou nacházet na nabíječce a mají následující význam:



Elektrovýrobek provozujte v uzavřeném a suchém prostoru.



Výrobek nelikvidujte s domácím odpadem.



Návod k použití je třeba si přečíst, porozumět mu a uložit ho pro další potřebu.

**4 Bezpečnostní pokyny****4.1 Varovné symboly**

Varovné symboly na nabíječce mají následující význam:



Dbát na bezpečnostní odkazy a na jejich opatření.



Tento návod k použití je třeba si přečíst, porozumět mu a uložit ho pro další potřebu.



Nabíječku chránit před deštěm a vlhkem.

**4.2 Řádné používání**

Nabíječky STIHL AL 1, AL 5 a AL 5-2 nabíjí akumulátory STIHL AS. Nabíječka AL 5-2 může najednou nabíjet dva akumulátory.

**▲ VAROVÁNÍ**

- Nabíječky a akumulátory, které nejsou firmou STIHL povoleny, mohou způsobit požáry a exploze. Může tak dojít k těžkým úrazům či úmrtí osob a ke vzniku věcných škod.
  - ▶ Nabíječkou STIHL AL 1, AL 5 nebo AL 5-2 se nabíjejí akumulátory STIHL AS.
- Pokud nabíječka nebude používána v souladu s určeným účelem, může dojít k těžkým úrazům nebo úmrtí osob a ke vzniku věcné škody.
  - ▶ Nabíječku používejte tak, jak je to popsáno v tomto návodu k použití.

**4.3 Požadavky na uživatele****▲ VAROVÁNÍ**

- Uživatelé bez instruktaže nemohou rozpoznat nebo dobře odhadnout nebezpečí hrozící nabíječkou. Uživatel nebo jiné osoby mohou utrpět těžká nebo smrtelná zranění.



▶ Návod k použití je třeba si přečíst, porozumět mu a uložit ho pro další potřebu.

- ▶ Pokud se bude nabíječka předávat další osobě: předejte zároveň s ní i návod k použití.

- ▶ Zajistěte, aby uživatel splňoval níže uvedené požadavky:
  - Uživatel je odpočatý.
  - Uživatel je tělesně, sensoricky a duševně schopen nabíječku obsluhovat. Pokud je uživatel tělesně, sensoricky a duševně způsobilý pouze částečně, smí s výrobkem pracovat pouze pod dohledem nebo po zaškolení odpovědnou osobou.
  - Uživatel může rozpoznat a dobře odhadnout nebezpečí hrozící nabíječkou.
  - Uživatel je ploetý nebo bude podle národních předpisů pod dohledem zaškolený pro výkon povolání.
  - Uživatel obdržel instruktaž od odborného prodejce výrobků STIHL nebo od osoby znalé odborné tematiky ještě dříve, než poprvé nabíječku použije.
  - Uživatel není pod vlivem alkoholu, léků nebo drog.
- ▶ V případě nejasností: vyhledejte odborného prodejce výrobků STIHL.

#### 4.4 Pracovní pásmo a okolí

### ▲ VAROVÁNÍ

- Nezúčastněné osoby, děti a zvířata nemohou rozpoznat ani odhadnout nebezpečí nabíječky a elektrického proudu. Nezúčastněné osoby, děti a zvířata mohou být těžce zraněny nebo usmrceny.
  - ▶ Nezúčastněné osoby, děti a zvířata nepouštějte do blízkosti stroje.
  - ▶ Zajistěte, aby si děti nemohly s nabíječkou hrát.
- Nabíječka není chráněna proti vodě. Pokud by se pracovalo v dešti nebo ve vlhkém prostředí, může dojít k úrazu elektrickým proudem. Uživatel může být zraněn a nabíječka se může poškodit.



- ▶ Nikdy nepracujte v dešti ani ve vlhkém prostředí.

- Nabíječka není chráněna před všemi okolními vívy. Pokud je nabíječka vystavena určitým okolním vlivům, může začít hořet nebo explodovat. Může dojít k těžkým úrazům osob a ke vzniku věcných škod.
  - ▶ Skladujte nabíječku v uzavřeném a suchém prostoru
  - ▶ Nikdy nabíječku nepoužívejte ve snadno hořlavém a explozivním prostředí.

- ▶ Nikdy nabíječku nepoužívejte na snadno hořlavém podkladu.
- ▶ Nabíječku nepoužívejte a neskladujte mimo uvedené teplotní rozsahy, 12.3.
- Osoby mohou zakopnout o přípojovací kabel. Mohlo by dojít k poranění osob a poškození nabíječky.
  - ▶ Přípojovací kabel nainstalujte naplocho na zem.

#### 4.5 Stav odpovídajícím bezpečnostním požadavkům

Nabíječka je ve stavu odpovídajícím bezpečnosti, když jsou splněny níže uvedené podmínky:

- Nabíječka není poškozená.
- Nabíječka je čistá a suchá.

### ▲ VAROVÁNÍ

- Ve stavu neodpovídajícím bezpečnostním požadavkům nemohou konstrukční díly již bezpečně fungovat a bezpečnostní zařízení mohou být vyřazena z provozu. Může dojít k těžkým úrazům nebo usmrcení osob.
  - ▶ Používejte nepoškozenou nabíječku.
  - ▶ Pokud je nabíječka znečištěná nebo mokrá: nabíječku vyčistěte a nechte uschnout.
  - ▶ Nabíječku nepozměňujte.
  - ▶ Do otvorů nabíječky nestrkejte žádné předměty.
  - ▶ Elektrické kontakty nabíječky nespojujte a nezkratujte kovovými předměty.
  - ▶ Nabíječku nikdy neotvírejte.
  - ▶ Opotřebované nebo poškozené informační štítky vyměňte.
  - ▶ V případě nejasností: vyhledejte odborného prodejce výrobků STIHL.

#### 4.6 Nabíjení

### ▲ VAROVÁNÍ

- Během nabíjení může být poškozená nebo defektní nabíječka nezvykle cítit nebo kouřit. Může dojít k úrazům osob a ke vzniku věcných škod.
  - ▶ Elektrickou vidlici vytáhněte ze zásuvky.
- Nabíječka se může při nedostatečném odvodu teploty přehřát a způsobit požár. Může tím dojít k těžkým úrazům či úmrtí osob a ke vzniku věcných škod.
  - ▶ Nabíječku ničím nezakrývat.

#### 4.7 Elektrické připojení

Kontakt s konstrukčními díly vedoucími elektrický proud může vzniknout z těchto příčin:

- Je poškozen přípojovací kabel nebo prodlužovací kabel.

- Elektrická vidlice připojovacího kabelu nebo prodlužovacího kabelu je poškozená.
- Zásuvka není správně nainstalovaná.

## ▲ NEBEZPEČÍ

- Kontakt s konstrukčními díly vedoucími elektrický proud může způsobit úraz elektrickým proudem. Uživatel může utrpět těžké nebo smrtelné zranění.

- ▶ Zajistěte, aby připojovací kabel, prodlužovací kabel a jejich elektrické vidlice nebyly poškozeny.



Pokud je připojovací kabel nebo prodlužovací kabel poškozen:

- ▶ Poškozeného místa se nedotýkejte.
- ▶ Vytáhněte elektrickou vidlici ze zásuvky.

- ▶ Připojovacího kabelu, prodlužovacího kabelu a jejich elektrických vidlic se dotýkejte pouze suchýma rukama.
- ▶ Zasuňte elektrickou vidlici připojovacího kabelu nebo prodlužovacího kabelu do správně nainstalované a zajištěné zásuvky s ochranným kontaktem.
- ▶ Připojte nabíječku přes proudový chránič (30 mA, 30 ms).
- Poškozený nebo nevhodný prodlužovací kabel může vést k zásahu elektrickým proudem. Může dojít k těžkým úrazům nebo usmrcení osob.
  - ▶ Používejte prodlužovací kabel se správným kabelovým průřezem, 12.2.

## ▲ VAROVÁNÍ

- Během nabíjení může nesprávné síťové napětí nebo nesprávná síťová frekvence vést k přepětí v nabíječce. Nabíječka může být poškozena.
  - ▶ Zajistěte, aby síťové napětí a síťová frekvence elektrické sítě souhlasily s údaji na výkonovém štítku nabíječky.
- Pokud je nabíječka připojena k vícenásobným zásuvkám, může během nabíjení dojít k přetížení elektrických součástí. Elektrické konstrukční díly se mohou zahřát a způsobit požár. Může tak dojít k těžkým úrazům či úmrtí osob a ke vzniku věcných škod.
  - ▶ Ujistěte se, že specifikace napájení na vícenásobné zásuvce nepřekračují specifikace uvedené na typovém štítku nabíječky a všech elektrických spotřebičů připojených k vícenásobné zásuvce.
- Nesprávně instalovaný připojovací nebo prodlužovací kabel může být poškozen a existuje zde nebezpečí zakopnutí. Osoby mohou být

zraněny a připojovací nebo prodlužovací kabel může být poškozen.

- ▶ Připojovací kabel a prodlužovací kabel uložte, vedte a označte tak, aby o ně osoby nemohly zakopnout.
- ▶ Připojovací kabel a prodlužovací kabel vedte tak, aby nebyly napnuté nebo smotané.
- ▶ Připojovací kabel a prodlužovací kabel vedte tak, aby nemohly být poškozeny, zlomeny, skřípnuty a neodíraly se.
- ▶ Připojovací kabel a prodlužovací kabel chraňte před horkem, olejem a chemikáliemi.
- ▶ Připojovací kabel a prodlužovací kabel vedte po suchém podkladu.
- Během práce se prodlužovací kabel zahřívá. Pokud teplo nemůže odcházet, může způsobit požár.
  - ▶ V případě použití kabelového bubnu: kabelový buben kompletně odviňte.
- Pokud jsou zdi vedeny elektrické kabely a trubky, může dojít při montáži nabíječky na zeď k jejich poškození. Kontakt s kabely vedoucími elektrický proud může vést k zásahu elektrickým proudem. Může dojít k těžkým úrazům osob a ke vzniku věcných škod.
  - ▶ Zajistěte, aby na plánovaném místě nebyly ve zdi vedeny žádné elektrické kabely a trubky.
- Pokud by nabíječka nebyla na zeď namontována tak, jak je to popsáno v tomto návodu k použití, může nabíječka nebo akumulátor spadnout dolů nebo se může nabíječka přes příliš zahřát. Může dojít k úrazům osob a ke vzniku věcných škod.
  - ▶ Nabíječku namontujte na zeď tak, jak je to popsáno v tomto návodu k použití.
- Pokud je nabíječka se vsazeným akumulátorem montována na zeď, může akumulátor z nabíječky vypadnout. Může dojít k úrazům osob a ke vzniku věcných škod.
  - ▶ Nejdříve na zeď připevněte nabíječku a pak vsadte akumulátor.

## 4.8 Přeprava

### ▲ VAROVÁNÍ

- Během přepravy se může nabíječka převrátit nebo pohnout. Může dojít k úrazům osob a ke vzniku věcných škod.
  - ▶ Vytáhněte elektrickou vidlici ze zásuvky.
  - ▶ Vyměňte akumulátor.
  - ▶ Nabíječku zajistěte upínacími popruhy, řemenem nebo sítkou tak, aby se nemohla převrátit ani pohnout.



- Připojovací kabel není určen k tomu, aby se za něj nabíječka nosila. Připojovací kabel a nabíječka tím mohou být poškozeni.
  - ▶ Naviňte připojovací kabel a připevněte jej na nabíječku.

## 4.9 Skladování

### ▲ VAROVÁNÍ

- Děti nemohou rozpoznat ani odhadnout nebezpečí hrozící nabíječkou. Může dojít k těžkým úrazům nebo usmrcení dětí.
  - ▶ Vytáhněte síťový konektor sítě.
  - ▶ Skladujte nabíječku mimo dosah dětí.
- Nabíječka není chráněna před všemi okolními vlivy. Pokud je nabíječka vystavena určitým okolním vlivům, může dojít k jejímu poškození.
  - ▶ Vytáhněte síťový konektor sítě.
  - ▶ Pokud je nabíječka příliš zahřátá: nechejte ji vychladnout.
  - ▶ Skladujte nabíječku v čistém a suchém stavu.
  - ▶ Skladujte nabíječku v uzavřeném prostoru.
  - ▶ Nabíječku je třeba skladovat v rámci zadávaných teplotních mezí,  12.3.
- Připojovací kabel není určen k tomu, aby se za něj nabíječka nosila či zavěšovala. Připojovací kabel a nabíječka tím mohou být poškozeni.
  - ▶ Nabíječku berte a držte za těleso.
  - ▶ Nabíječku zavěste na závěsný držák na zdi.

## 4.10 Čištění, údržba a opravy



### ▲ VAROVÁNÍ

- Agresivní čisticí prostředky, čištění pomocí vodního proudu nebo špičatými předměty mohou nabíječku poškodit. Pokud nabíječka není správně vyčištěna, nemohou konstrukční díly již správně fungovat a bezpečnostní zařízení mohou být vyřazena z provozu. Může dojít k těžkému zranění osob.
  - ▶ Nabíječku čistěte tak, jak je to popsáno v tomto návodu k použití.
- Pokud není nabíječka správně udržována nebo opravována, nemohou konstrukční díly již správně fungovat a bezpečnostní zařízení mohou být vyřazena z provozu. Může dojít k těžkým úrazům nebo usmrcení osob.
  - ▶ Nabíječku nikdy neopravujte ani neprovádějte údržbářské úkony sám/sama.
- Pokud je připojovací kabel defektní nebo poškozený:
  - ▶ Nechejte připojovací kabel vyměnit u odborného prodejce výrobků STIHL.

## 5 Příprava nabíječky k práci

### 5.1 Příprava nabíječky k práci

Před každým započatím práce musejí být provedeny níže uvedené kroky:

- ▶ Zajistit, aby nabíječka byla v bezpečnosti odpovídajícím stavu,  4.5.
- ▶ Nabíječku vyčistit,  9.1.
- ▶ Pokud tyto kroky nemohou být provedeny: nabíječku nepoužívat a vyhledat odborného prodejce výrobků STIHL.

## 6 Nabíjení akumulátoru a světla LED

### 6.1 Montáž nabíječky na zeď

Nabíječka může být montována na zeď.

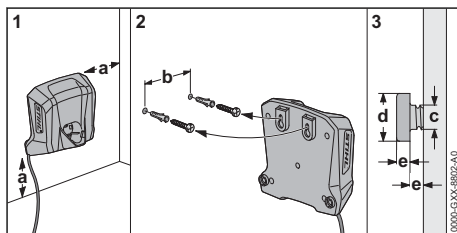

- ▶ Nabíječku namontujte na zeď tak, aby byly splněny níže uvedené podmínky:
  - Je použit vhodný připevňovací materiál.
  - Nabíječka je ve vodorovné poloze.
 Jsou dodrženy následující rozměry:
  - a = nejméně 100 mm
  - b (pro AL 1 a AL 5) = 54 mm
  - b (pro AL 5-2) = 100 mm
  - c = 4,5 mm
  - d = 9 mm
  - e = 2,5 mm

### 6.2 Nabíjení akumulátoru

Délka doby nabíjení závisí na různých vlivech, např. na teplotě akumulátoru nebo na teplotě okolí. Aby se dosáhlo optimálního výkonu, dbejte na dodržování doporučených teplotních mezí,  12.4. Skutečná délka doby nabíjení se může odchýlovat od uvedené délky doby nabíjení. Délka doby nabíjení je uvedena na adrese [www.stihl.com/charging-times](http://www.stihl.com/charging-times).

Když je elektrická vidlice zasunuta do zásuvky a akumulátor je vsazen do nabíječky, proces nabíjení se spustí automaticky. Po úplném nabití akumulátoru se nabíječka automaticky vypne.

Během nabíjení se akumulátor a nabíječka zahřívají.

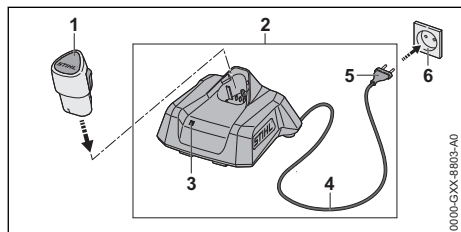

- ▶ Zasuňte elektrickou vidlici (5) do dobře přístupné zásuvky (6). Nabíječka (2) provede detekční test. LED (3) svítí cca 1 vteřinu zeleně a cca 1 vteřinu červeně.
- ▶ Uložte přípojovací kabel (4).
- ▶ Akumulátor (1) vsadte do vodiček nabíječky (2) a až na doraz ho zamáčkněte. LED (3) svítí nebo bliká zeleně. Akumulátor (2) se nabíjí.
- ▶ Pokud LED (3) již nesvítí: akumulátor (1) je zcela nabitý a může být z nabíječky (2) vyjmut.
- ▶ Pokud se nabíječka (2) již nebude používat: elektrickou vidlici (5) vytáhněte ze zásuvky (6).

### 6.3 LED na nabíječce

LED signalizuje stav nabíječky nebo její poruchy. LED může svítit zeleně nebo červeně nebo blikat.

Pokud LED svítí nebo bliká zeleně, akumulátor se nabíjí.

- ▶ Pokud LED svítí nebo bliká červeně: odstraňte závady, 11.1.
- V nabíječce nebo v akumulátoru je porucha.

## 7 Přeprava

### 7.1 Přeprava nabíječky

- ▶ Vytáhněte elektrickou vidlici ze zásuvky.
- ▶ Vyjměte akumulátor.
- ▶ Přípojovací kabel sviňte a připevněte na nabíječku.
- ▶ Pokud se bude nabíječka přepravovat ve vozidle: nabíječku zajistěte upínacími popruhy,

řemenem nebo sítkou tak, aby se nemohla převrátit ani pohnout.

## 8 Skladování

### 8.1 Skladování nabíječky

- ▶ Vytáhněte síťový konektor ze zásuvky.

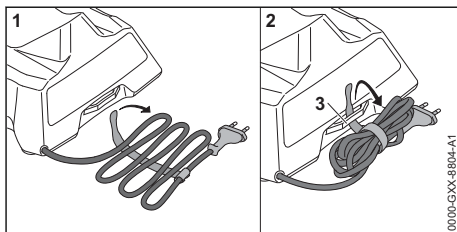

- ▶ Sviňte přípojovací kabel a připevněte jej na nabíječku.
- ▶ Skladujte nabíječku tak, aby byly splněny níže uvedené podmínky:
  - Nabíječka je mimo dosah dětí.
  - Nabíječka je čistá a suchá.
  - Nabíječka je v uzavřeném prostoru.
  - Nabíječka není zavěšená za přípojovací kabel nebo za držák (3) pro přípojovací kabel.
  - Nabíječku neskladujte mimo udávané teplotní rozsahy, 12.3.

## 9 Čištění

### 9.1 Čištění nabíječky

- ▶ Vytáhněte elektrickou vidlici ze zásuvky.
- ▶ Nabíječku vyčistěte vlhkým hadrem.
- ▶ Elektrické kontakty nabíječky vyčistěte štětcem nebo měkkým kartáčem.

## 10 Údržba a opravy

### 10.1 Údržba a opravy nabíječky

Na nabíječce nemusí být prováděny žádné údržbářské úkony a nemůže být opravována.

- ▶ Pokud je nabíječka defektní nebo poškozená: nabíječku vyměňte.
- ▶ Pokud je přípojovací kabel defektní nebo poškozený: nabíječku nepoužívejte a přípojovací kabel nechte vyměnit u odborného prodejce výrobků STIHL.

## 11 Odstranění poruch

### 11.1 Odstranění poruch nabíječky

Porucha	LED na nabíječce	Příčina	Odstranění závady
Akumulátor se nenabíjí.	LED svítí červeně.	Akumulátor je příliš teplý nebo příliš studený.	► Nechejte akumulátor vsazený v nabíječce. Proces nabíjení se spustí automaticky, jakmile je dosaženo přípustné teplotní pásma.
	LED bliká červeně.	Elektrické spojení mezi nabíječkou a akumulátorem je přerušeno.	► Vyměňte akumulátor. ► Vyčistěte elektrické kontakty na nabíječce. ► Vsaďte akumulátor.
		V nabíječce je porucha.	► Nabíječku nepoužívejte a vyhledejte odborného prodejce výrobků STIHL.
V akumulátoru je porucha.	► Akumulátor nepoužívejte a vyhledejte odborného prodejce výrobků STIHL.		
Nabíječka neprovádí žádný detekční test.	LED nesvítí po dobu cca 1 vteřiny zeleně a cca 1 vteřiny červeně.	Elektrické spojení k nabíječce bylo krátce přerušeno.	► Vytáhněte síťový konektor ze zásuvky. ► Počkejte 1 minutu. ► Zastrčte síťový konektor do zásuvky.

## 12 Technická data

### 12.1 Nabíječky STIHL AL 1, AL 5, AL 5-2

- Jmenovitá napětí: viz výkonový štítek
- Frekvence: viz výkonový štítek
- Jmenovitý výkon: viz výkonový štítek
- Nabíjecí proud: viz výkonový štítek
- Maximální obsah energie přípustného akumulátoru STIHL AS: 12,5 Ah

Délky dob nabíjení jsou uvedeny na adrese [www.stihl.com/charging-times](http://www.stihl.com/charging-times).

### 12.2 Prodlužovací kabely

Pokud se používá prodlužovací kabel, musejí mít jeho žíly v závislosti na napětí a na délce prodlužovacího kabelu nejméně níže uvedené průřezy:

#### Pokud je jmenovité napětí na výkonovém štítku 220 V až 240 V:

- délka kabelu do 20 m: AWG 15 / 1,5 mm<sup>2</sup>
- délka kabelu 20 m až 50 m: AWG 13 / 2,5 mm<sup>2</sup>

#### Pokud je jmenovité napětí na výkonovém štítku 100 V až 127 V:

- délka kabelu do 10 m: AWG 14 / 2,0 mm<sup>2</sup>
- délka kabelu 10 m až 30 m: AWG 12 / 3,5 mm<sup>2</sup>

### 12.3 Teplotní rozsahy



#### VAROVÁNÍ

- Akumulátor není chráněn proti všem okolním vlivům. Pokud je akumulátor vystaven určitým okolním vlivům, může začít hořet nebo explodovat. Může dojít k těžkým úrazům osob a ke vzniku věcných škod.
  - Nenabíjejte akumulátor při teplotě nižší než - 20 °C a vyšší než + 50 °C.
  - Akumulátor nebo nabíječku neskladujte při teplotě nižší než - 20 °C a vyšší než + 70 °C.

### 12.4 Doporučené teplotní rozsahy

Aby se dosáhlo optimálního výkonu akumulátoru a nabíječky, dbejte na dodržování doporučených teplotních mezí:

- Nabíjení: + 5 °C až + 40 °C
- Skladování: - 20 °C až + 50 °C

Pokud je akumulátor nabíjen nebo skladován mimo doporučené teplotní rozsahy, může dojít ke snížení jeho výkonu.

Pokud je akumulátor mokrá, nebo vlhký, nechejte akumulátor vyschnout minimálně 48 h při teplotě nad + 15 °C a pod + 50 °C, jakož i při vlhkosti nižší než 70 %. Vyšší vlhkost může prodloužit dobu sušení.

## 12.5 REACH

REACH je názvem ustanovení EG o registraci, klasifikaci a povolení chemikálií.

Informace ohledně splnění ustanovení REACH se nacházejí pod [www.stihl.com/reach](http://www.stihl.com/reach).

## 13 Náhradní díly a příslušenství

### 13.1 Náhradní díly a příslušenství

**STIHL** Tyto symboly označují originální náhradní díly STIHL a originální příslušenství STIHL.

STIHL doporučuje používat originální náhradní díly STIHL a originální příslušenství STIHL.

Náhradní díly a příslušenství jiných výrobců nemohou být i přes pečlivý monitoring trhu firmou STIHL posouzeny ohledně jejich spolehlivosti, bezpečnosti a vhodnosti a STIHL také nemůže ručit za jejich použití.

Originální náhradní díly STIHL a originální příslušenství STIHL jsou k dostání u odborného prodejce výrobků STIHL.

## 14 Likvidace

### 14.1 Likvidace nabejčky

Informace týkající se likvidace jsou k dostání u místních úřadů a odborného prodejce výrobků STIHL.

Nesprávná likvidace může být zdraví škodlivá a zatěžovat životní prostředí.

- ▶ Výrobky STIHL včetně obalů odevzdejte na vhodném sběrném místě k opětovnému zhodnocení v souladu s místními předpisy.
- ▶ Nelikvidujte s domácím odpadem.

## 15 Adresy

### 15.1 Hlavní sídlo firmy STIHL

ANDREAS STIHL AG & Co. KG  
Postfach 1771  
D-71307 Waiblingen

### 15.2 Distribuční společnosti STIHL

#### NĚMECKO

STIHL Vertriebszentrale AG & Co. KG  
Robert-Bosch-Straße 13  
64807 Dieburg  
Telefon: +49 6071 3055358

#### RAKOUSKO

STIHL Ges.m.b.H.  
Fachmarktstraße 7  
2334 Vösendorf  
Telefon: +43 1 86596370

#### ŠVÝCARSKO

STIHL Vertriebs AG  
Isenrietstraße 4  
8617 Mönchaltorf  
Telefon: +41 44 9493030

#### ČESKÁ REPUBLIKA

Andreas STIHL, spol. s r.o.  
Chrlická 753  
664 42 Modřice

### 15.3 Dovozy firmy STIHL

#### BOSNA-HERCEGOVINA

UNIKOMERC d. o. o.  
Bišće polje bb  
88000 Mostar  
Telefon: +387 36 352560  
Fax: +387 36 350536

#### CHORVATSKO

UNIKOMERC – UVOZ d.o.o.  
Sjedište:  
Amruševa 10, 10000 Zagreb  
Prodaja:  
Ulica Kneza Ljudevita Posavskog 56, 10410 Velika Gorica  
Telefon: +385 1 6370010  
Fax: +385 1 6221569

#### TURECKO

SADAL TARIM MAKİNELERİ DIŞ TİCARET A.Ş.  
Hürriyet Mahallesi Manas Caddesi No.1  
35473 Menderes, İzmir  
Telefon: +90 232 210 32 32  
Fax: +90 232 210 32 33

## Tartalomjegyzék

1	Előszó.....	85
2	Erre a használati útmutatóra vonatkozó információk.....	85
3	Áttekintés.....	85
4	Biztonsági tudnivalók.....	86
5	A töltőkészülék használatra kész tétele	89
6	Akku töltés és LED-ek.....	89
7	Szállítás.....	90

8	Tárolás.....	90
9	Tisztítás.....	90
10	Karbantartás és javítás.....	90
11	Hibaelhárítás.....	91
12	Műszaki adatok.....	91
13	Pótalkatrészek és tartozékok.....	92
14	Ártalmatlanítás.....	92

## 1 Előszó

Tisztelt Vásárlónk!

Örömkre szolgál, hogy STIHL-termék mellett döntött. Termékeink fejlesztése és gyártása csúcsmínőségben történik, ügyfeleink szükségleteinek megfelelően. Így magas megbízhatóságú termékek jönnek létre, amelyek az extrém igénybevétel próbáját is kiállják.

A STIHL a szervizelés terén is csúcsmínőséget nyújt Önnek. Márkaszervizeink szakértő tanácsadást és betanítást, valamint átfogó műszaki segítséget nyújtanak.

A STIHL elkötelezett a környezettel szembeni fenntartható és felelősségteljes eljárások mellett. A jelen használati utasítás támogatást ad, hogy Ön biztonságos és környezetbarát módon használhassa STIHL-termékét, annak hosszú élettartamán keresztül.

Köszönjük bizalmát és sok örömet kívánunk a STIHL-termék használatához.



Dr. Nikolas Stihl

**FONTOSI HASZNÁLAT ELŐTT OLVASSA EL, ÉS ŐRIZZE MEG.**

## 2 Erre a használati útmutatóra vonatkozó információk

### 2.1 Vonatkozó dokumentumok

A helyi biztonsági előírások érvényesek.

- ▶ A jelen használati utasításon túl olvassa el, értse meg és tartsa meg az alábbi dokumentumokat is:
  - A STIHL AS akkumulátorra vonatkozó biztonsági utasítások
  - Biztonsági információk, a beépített akkumulátorral ellátott STIHL termékekre és akkumulátorokra vonatkozóan: [www.stihl.com/safety-data-sheets](http://www.stihl.com/safety-data-sheets)

## 2.2 A figyelmeztetések jelölése a szövegben

### ! VESZÉLY

- Olyan veszélyekre utal, amelyek súlyos sérüléseket vagy halált okozhatnak.
  - ▶ A megnevezett intézkedésekkel súlyos sérülések vagy halál kerülhető el.

### ! FIGYELMEZTETÉS

- Olyan veszélyekre utal, amelyek súlyos sérüléseket vagy halált **okozhatnak**.
  - ▶ A megnevezett intézkedésekkel súlyos sérülések vagy halál kerülhető el.

### TUDNIVALÓ

- Olyan veszélyekre utal, amelyek anyagi károkat okozhatnak.
  - ▶ A megnevezett intézkedésekkel anyagi károk kerülhetőek el.

## 2.3 Szimbólumok a szövegben



Ez a szimbólum a használati útmutató egyik fejezetére utal.

## 3 Áttekintés

### 3.1 Töltőkészülékek

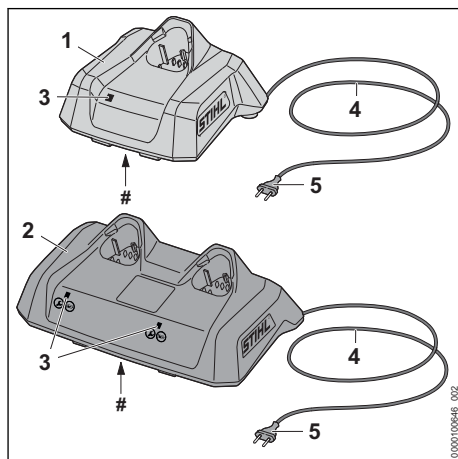

#### 1 Töltőkészülék, AL 1 vagy AL 5 típus

A töltőkészülék STIHL AS akkumulátorokat tölt.

#### 2 Töltőkészülék, AL 5-2

A töltőkészülék STIHL AS akkumulátorokat tölt.

**3 LED**

A LED a töltőkészülék állapotát jelzi.

**4 Csatlakozóvezeték**

A csatlakozóvezeték köti össze a töltőkészüléket a hálózati csatlakozódugasszal.

**5 Hálózati dugasz**

A hálózati dugasz köti össze a csatlakozóvezeték a konnektorral.

**# Teljesítménytábla a gépszámmal****3.2 Szimbólumok**

A szimbólumok a töltőkészüléken lehetnek fel tüntetve és a következőket jelentik:



Az elektromos készüléket zárt és száraz helyiségben működtesse.



A terméket ne dobja a háztartási szemétkébe.



Olvassa el, értse meg, és tartsa meg a használati utasítást.

**4 Biztonsági tudnivalók****4.1 Figyelmeztető szimbólumok**

A töltőkészüléken lévő figyelmeztető szimbólumok jelentése:



Tartsa be a biztonsági utasításokat és azok intézkedéseit.



Olvassa el, értse meg és őrizze meg a használati útmutatót.



Óvja a töltőkészüléket az esőtől és a nedvességtől.

**4.2 Rendeltetészerű használat**

A STIHL AL 1, AL 5 és AL 5-2 töltőkészülékek STIHLAS akkumulátorokat töltenek. Az AL5-2 töltőkészülék egyidejűleg két akkumulátort tud tölteni.

**▲ FIGYELMEZTETÉS**

- A STIHL által nem engedélyezett töltőkészülékek és akkumulátorok tűzvészeket és robbanásokat okozhatnak. Súlyos, akár halálos személyi sérülések következhetnek be, és anyagi károk keletkezhetnek.
  - ▶ A STIHL AL 1, AL 5 vagy AL 5-2 töltőkészülékkel töltsze a STIHL AS akkumulátorokat.

- Amennyiben a töltőkészüléket nem rendeltetés szerint használják, súlyos vagy halálos személyi sérülések és anyagi károk keletkezhetnek.
  - ▶ A töltőkészüléket a jelen használati utasításban leírt módon használja.

**4.3 A felhasználóval szemben támasztott követelmények****▲ FIGYELMEZTETÉS**

- A felhasználók betanítás nélkül nem tudják a töltőkészülék veszélyeit felismerni vagy felbecsülni. A felhasználó vagy más személyek súlyos személyi sérüléseket szenvedhetnek el vagy meg is halhatnak.
  - ▶ Olvassa el, értse meg, és tartsa meg a használati utasítást.
- ▶ Amennyiben a töltőkészüléket továbbadja más személynek: Adja át vele együtt a használati utasítást is.
- ▶ Bizonyosodjon meg arról, hogy a felhasználó megfelel a következő követelményeknek:
  - A felhasználó kipihent.
  - A felhasználó fizikailag, érzékszervileg és szellemi képességeinél fogva képes a töltőkészüléket kezelni. Amennyiben a felhasználó fizikai, érzékszervi vagy szellemi képességeinél fogva korlátozottan képes erre, a felhasználó csak felügyelet mellett vagy egy felelős személy utasításai szerint dolgozhat a berendezéssel.
  - A felhasználó képes felismerni és felbecsülni a töltőkészülék veszélyeit.
  - A felhasználó nagykorú vagy a felhasználó a nemzeti jogszabályok szerint felügyelet mellett képzést fog kapni a szakmára.
  - A felhasználó részesült STIHL márkaszerviz vagy szakember általi oktatásban, mielőtt először használná a töltőkészüléket.
  - A felhasználó nem áll alkohol, orvosságok vagy drogok hatása alatt.
- ▶ Amennyiben bizonytalanságok merülnének fel: Forduljon STIHL márkakereskedéshez.



## 4.4 Munkaterület és környezet

### ▲ FIGYELMEZTETÉS

- A beavatatlan személyek, gyermekek és állatok nem tudják a töltőkészülék készülék és az elektromos áram veszélyeit felismerni és felbecsülni. A beavatatlan személyek, gyermekek és állatok súlyosan megsérülhetnek vagy meghalhatnak.
  - ▶ A beavatatlan személyeket, gyermekeket és állatokat tartsa távol.
  - ▶ Gondoskodjon róla, hogy a gyermekek ne tudjanak a töltőkészülékkel játszani.
- A töltőkészülék nem vízálló. Amennyiben esőben vagy nedves környezetben dolgozik, áramütés következhet be. A kezelő megsérülhet és a töltőkészülék károsodhat.



- ▶ Ne működtesse esőben vagy nedves környezetben.

- A töltőkészülék nincs védve az összes környezeti hatás ellen. Amennyiben a töltőkészüléket kitésszük bizonyos környezeti hatásoknak, a töltőkészülék tüzet foghat vagy felrobbanhat. Súlyos személyi sérülések és anyagi károk keletkezhetnek.
  - ▶ A töltőkészüléket zárt és száraz helyiségben működtesse
  - ▶ Ne használja a töltőkészüléket gyúlékony vagy robbanékony környezetben.
  - ▶ Ne működtesse a töltőkészüléket gyúlékony alapon.
  - ▶ Ne használja és ne tárolja a töltőkészüléket a megadott hőmérsékleti határértékeken kívül,  12.3.
- Az emberek a csatlakozóvezetékben meg tudnak botlani. Személyi sérülések keletkezhetnek, és a töltőkészülék megrongálódhat.
  - ▶ A csatlakozóvezetékét szorosan a talajhoz simítva fektesse le.

## 4.5 Biztonságos állapot

A töltőkészülék akkor van biztonságos állapotban, amikor a következő feltételek teljesülnek:

- A töltőkészülék sértetlen.
- A töltőkészülék tiszta és száraz.

### ▲ FIGYELMEZTETÉS

- Nem biztonságos állapotban az alkatrészek nem működnek megfelelően, és a biztonsági berendezések hatástalanná válnak. Súlyos vagy halálos személyi sérülések következhetnek be.
  - ▶ Használjon sérülésmentes töltőkészüléket.

- ▶ Amennyiben a töltőkészülék bepiszkolódott vagy nedves: Tisztítsa meg és hagyja megszáradni a töltőkészüléket.
- ▶ Ne módosítsa a töltőkészüléket.
- ▶ Ne dugjon tárgyakat a töltőkészülék nyílásába.
- ▶ A töltőkészülék elektromos érintkezőit ne kösse össze fém tárgyakkal és ne zárja rövidre.
- ▶ A töltőkészüléket nem szabad felnyitni.
- ▶ Cserélje ki az elhasznált vagy sérült figyelmeztető táblákat.
- ▶ Amennyiben bizonytalanságok merülnek fel: Forduljon STIHL márkaszervizhez.

## 4.6 Töltés

### ▲ FIGYELMEZTETÉS

- Töltés közben egy sérült vagy hibás töltőkészülék szokatlan szagot vagy füstöt bocsáthat ki. Személyi sérülések és anyagi károk keletkezhetnek.
  - ▶ A hálózati csatlakozót húzza ki a konnektorból.
- A töltőkészülék elégtelen hőelvezetés esetén túlmelegedhet és tüzet okozhat. Súlyos személyi sérülések, vagy halál következhetnek be, és anyagi károk keletkezhetnek.
  - ▶ Ne takarja le a töltőkészüléket.

## 4.7 Elektromos csatlakoztatás

Az áramvezető alkatrészekkel történő érintkezés a következő okokból jöhet létre:

- A csatlakozóvezeték vagy a hosszabbítóvezeték megsérült.
- A csatlakozóvezeték vagy a hosszabbítóvezeték hálózati csatlakozódugasa megsérült.
- A dugaszoló aljzat nincs megfelelően beszerelve.

### ▲ VESZÉLY

- Az áramvezető alkatrészekkel való érintkezés áramütéshez vezethet. A felhasználó súlyos vagy halálos sérülést szenvedhet.

- ▶ Biztosítsa, hogy a csatlakozóvezeték, a hosszabbítóvezeték és a hálózati csatlakozódugasz sértetlen legyen.



Amennyiben a csatlakozóvezeték vagy a hosszabbítóvezeték megsérült:

- ▶ Ne érintse meg a sérülés helyét.
- ▶ Húzza ki a hálózati csatlakozódugót a konnektorból.
- ▶ A csatlakozóvezetékét, a hosszabbítóvezetékét és azok hálózati csatlakozóit csak száraz kézzel fogja meg.

- ▶ A csatlakozóvezeték hálózati csatlakozódugóját vagy a hosszabbítóvezetékét egy védővezetével ellátott, megfelelően beszerelt és biztosított konnektorba dugja.
- ▶ A töltőkészülék kioldóáramos hibaáramvédőkapcsolóval (30 mA, 30 ms) csatlakoztassa.
- A sérült vagy alkalmatlan hosszabbítóvezeték áramütést okozhat. Súlyos vagy halálos személyi sérülések következhetnek be.
  - ▶ Megfelelő átmérőjű hosszabbítóvezetékét használjon,  12.2.

## ▲ FIGYELMEZTETÉS

- Töltés közben egy nem megfelelő hálózati feszültség vagy frekvencia túlfeszültséget okozhat a töltőkészülékben. A töltőkészülék megrongálódhat.
  - ▶ Győződjön meg arról, hogy az elektromos hálózat hálózati feszültsége és hálózati frekvenciája megegyezik a töltőkészülék teljesítménytábláján lévő adatokkal.
- Ha a töltő több aljzatú konnektorhoz van csatlakoztatva, a töltés során az elektromos alkatrészek túlterhelődhetnek. Az elektromos alkatrészek túlmelegedhetnek és tüzet okozhatnak. Súlyos, akár halálos személyi sérülések következhetnek be, és anyagi károk keletkezhetnek.
  - ▶ Győződjön meg arról, hogy a többes aljzaton feltüntetett teljesítményadatokat a töltő teljesítménytábláján szereplő adatok és a többes aljzatra csatlakoztatott összes elektromos készülék összességében nem haladja meg.
- A tévesen elhelyezett csatlakozóvezeték és hosszabbítóvezeték megsérülhet, és botlásveszélyt okoz. Személyi sérülések keletkezhetnek, és a csatlakozóvezeték vagy a hosszabbítóvezeték megrongálódhat.
  - ▶ A csatlakozóvezetékét és a hosszabbítóvezetékét úgy vezesse el és úgy jelölje meg, hogy ne lehessen megbotlani bennük.
  - ▶ Úgy fektesse le a csatlakozóvezetékét és a hosszabbítóvezetékét, hogy azok ne feszüljenek és ne gabalyodjanak össze.
  - ▶ A csatlakozóvezetékét és a hosszabbítóvezetékét úgy helyezze el, hogy azok ne sérüljenek, ne törjenek meg, ne akadjanak be, és ne dörzsölődjenek.
  - ▶ Védje a csatlakozóvezetékét és a hosszabbítóvezetékét forróság, olaj és vegyszerek ellen.
  - ▶ A csatlakozóvezetékét és a hosszabbítóvezetékét száraz felületre fektesse.

- Munka közben a hosszabbítóvezeték felmelegszik. Amennyiben a hő nem tud távozni, úgy tüzet okozhat.
  - ▶ Ha kábeldobot használ: Teljesen tekerse el a kábeldobot.
- Ha elektromos vezeték és csövek haladnak a falban, a töltőkészülék falra szerelése közben megsértheti ezeket. A elektromos vezetékkel való érintkezés áramütéshez vezethet. Súlyos személyi sérülések és anyagi károk keletkezhetnek.
  - ▶ Bizonyosodjon meg arról, hogy az arra a célra szánt helyen nem futnak elektromos vezeték és csövek a falban.
- Amennyiben a töltőkészülék nem a jelen használati utasításban leírt módon van felszerelve a falra, a töltőkészülék vagy az akkumulátor leeshet vagy a töltőkészülék túlhevülhet. Személyi sérülések és anyagi károk keletkezhetnek.
  - ▶ A töltőkészülékét a jelen használati utasításban leírt módon szerelje a falra.
- Amennyiben behelyezett akkumulátorral szerelik fel a falra a töltőkészülékét, az akkumulátor kieshet a töltőkészülékből. Személyi sérülések és anyagi károk keletkezhetnek.
  - ▶ Először szerelje fel a falra a töltőkészülékét, és csak ezután tegye bele az akkumulátort.

## 4.8 Szállítás

### ▲ FIGYELMEZTETÉS

- Szállítás közben a töltőkészülék felborulhat vagy mozoghat. Személyi sérülések és anyagi károk keletkezhetnek.
  - ▶ Húzza ki a hálózati csatlakozódugót a konnektorból.
  - ▶ Vegye ki az akkumulátort.
  - ▶ Biztosítsa a töltőkészülékét feszítőhevederekkel, szíjjal vagy egy hálóval úgy, hogy ne tudjon felborulni vagy mozogni.
- A csatlakozóvezeték nem alkalmas a töltőkészülék szállítására. A csatlakozóvezeték és a töltőkészülék megrongálódhat.
  - ▶ Csavarja fel a csatlakozóvezetékét és rögzítse a töltőkészüléken.

## 4.9 Tárolás

### ▲ FIGYELMEZTETÉS

- A gyermekek nem tudják a töltőkészülék veszélyeit felismerni és felbecsülni. A gyermekek súlyosan vagy halálosan megsérülhetnek.
  - ▶ Húzza ki a hálózati csatlakozódugót.



- ▶ A töltőkészüléket gyermekek által nem hozzáférhető helyen kell tárolni.
- A töltőkészülék nincs védve az összes környezeti hatás ellen. Amennyiben a töltőkészüléket kitesszük bizonyos környezeti hatásoknak, a töltőkészülék megrongálódhat.
  - ▶ Húzza ki a hálózati csatlakozódugót.
  - ▶ Amennyiben a töltőkészülék meleg: A töltőkészüléket hagyja lehűlni.
  - ▶ A töltőkészüléket tisztán és szárazon tárolja.
  - ▶ A töltőkészüléket zárt helyen tárolja.
  - ▶ Ne tárolja a töltőkészüléket a megadott hőmérsékleti tartományokon kívül, **12.3.**
- A csatlakozóvezeték nem alkalmas a töltőkészülék szállítására vagy felakasztására. A csatlakozóvezeték és a töltőkészülék megrongálódhat.
  - ▶ A töltőkészüléket a házánál fogja és tartsa meg.
  - ▶ A töltőkészüléket a fali tartóra akassza fel.

## 4.10 Tisztítás, karbantartás és javítás

### ▲ FIGYELMEZTETÉS

- A dörzshatású tisztítószerek, a vízszugárral való tisztítás vagy a hegyes tárgyak megsérthetik a töltőkészüléket. Amennyiben a töltőkészüléket nem megfelelőképpen tisztítják, az alkatrészek nem működnek megfelelően és a biztonsági berendezések hatástalanná válnak. Súlyos személyi sérülések következhetnek be.
  - ▶ A töltőkészüléket a jelen használati utasításban leírt módon tisztítsa.
- Amennyiben a töltőkészüléket nem megfelelően tartják karban vagy javítják, az alkatrészek nem működnek megfelelően és a biztonsági berendezések hatástalanná válnak. Súlyos vagy halálos személyi sérülések következhetnek be.
  - ▶ A töltőkészüléket ne tartsa karban vagy javítsa saját maga.
- Amennyiben a csatlakozóvezeték hibás vagy megsérült:
  - ▶ Cseréltesse ki a csatlakozóvezetékét STIHL márkaszervizben.

## 5 A töltőkészülék használatra készvé tétele

### 5.1 A töltőkészülék használatra készvé tétele

Minden munkakezdés előtt a következő lépéseket kell megtenni:

- ▶ Bizonyosodjon meg róla, hogy a töltőkészülék biztonságos állapotban van, **4.5.**
- ▶ Tisztítsa meg a töltőkészüléket, **9.1.**
- ▶ Amennyiben a lépéseket nem lehet fogantatni: Ne használja a töltőkészüléket, és forduljon STIHL márkaszervizhez.

## 6 Akku töltés és LED-ek

### 6.1 A töltőkészülék falra szerelése

A töltőkészülék falra szerelhető.

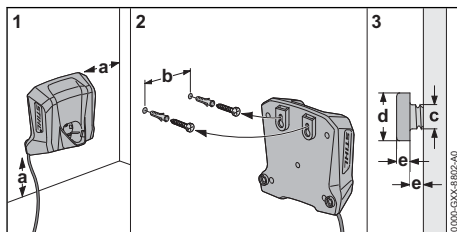

- ▶ A töltőkészüléket úgy szerelje fel a falra, hogy az alábbi feltételek teljesüljenek:
  - A rögzítéshez megfelelő anyagot használjon.
  - A töltőkészülék vízszintes.
 A következő méreteket betartják:
  - a = legalább 100 mm
  - b (az AL 1 és az AL 5 esetén) = 54 mm
  - b (az AL 5-2 esetén) = 75 mm
  - c = 4,5 mm
  - d = 9 mm
  - e = 2,5 mm

### 6.2 Akkumulátortöltés

A töltési idő különböző tényezőktől függ, pl. az akkumulátor hőmérsékletétől vagy a környezeti hőmérséklettől. Az optimális teljesítményért vegye figyelembe a javasolt hőmérsékleti tartományokat, **12.4.** A tényleges töltési idő eltérhet a megadott töltési időtől. A töltési időről bővebben a [www.stihl.com/charging-times](http://www.stihl.com/charging-times) oldalon tájékozódhat.

Amennyiben a hálózati csatlakozó csatlakoztatva van egy konnektorba és az akkumulátort behelyezik a töltőkészülékbe, a töltési folyamat automatikusan elindul. Amint teljesen feltöltődött az akkumulátor, a töltőkészülék automatikusan lekapcsolódik.

A töltési folyamat során az akkumulátor és a töltőkészülék felmelegszik.

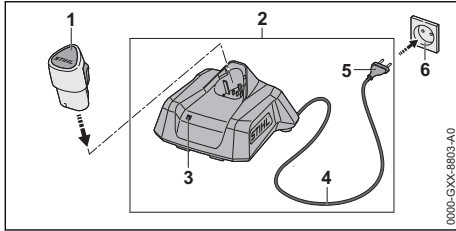

- ▶ A hálózati csatlakozódugót (5) dugja be egy könnyen hozzáférhető konnektorból (6). A töltőkészülék (2) öntesztet végez. A LED (3) kb. 1 másodpercig zölden, és kb. 1 másodpercig pirosan világít.
- ▶ Helyezze el a csatlakozóvezetékét (4).
- ▶ Helyezze be az akkumulátort (1) a töltőkészülék (2) vezetőelemeibe és nyomja be ütközésig.
- ▶ A LED (3) zölden világít vagy villog. Az akkumulátor (2) töltődik.
- ▶ Ha a LED (3) nem világít tovább: Az akkumulátor (1) teljesen fel van töltve és ki lehet venni a töltőkészülékből (2).
- ▶ Ha a töltőkészüléket (2) már nem használja: Húzza ki a hálózati csatlakozódugót (5) a konnektorból (6).

### 6.3 A töltőkészüléken lévő LED-ek

A LED a töltőkészülék állapotát vagy üzemzavarokat jelez. A LED zölden vagy pirosan világíthat vagy villoghat.

Ha a LED zölden világít vagy villog, akkor az akkumulátor töltődik.

- ▶ Ha a LED pirosan világít vagy villog: Hárítsa el az üzemzavarokat,  11.1. Zavar támadt a töltőkészülékben vagy az akkumulátorban.

## 7 Szállítás

### 7.1 Töltőkészülék szállítása

- ▶ Húzza ki a hálózati csatlakozódugót a konnektorból.
- ▶ Vegye ki az akkumulátort.
- ▶ Csavarja fel a csatlakozóvezetékét és rögzítse a töltőkészüléken.
- ▶ Amennyiben a töltőberendezést járművel szállítja: Biztosítsa a töltőkészüléket feszítőhevederekkel, szíjjal vagy egy hálóval úgy, hogy az ne tudjon felborulni vagy mozogni.

## 8 Tárolás

### 8.1 A töltőkészülék tárolása

- ▶ Húzza ki a hálózati csatlakozódugót a konnektorból.

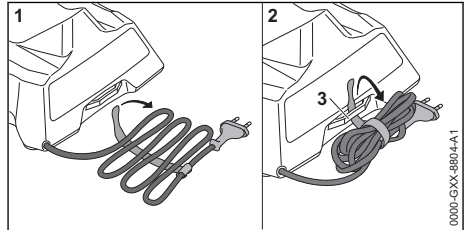

- ▶ Csavarja fel a csatlakozóvezetékét és rögzítse a töltőkészüléken.
- ▶ A töltőkészüléket úgy kell tárolni, hogy teljesüljenek az alábbi feltételek:
  - A töltőkészülék tárolása gyermekek által nem hozzáférhető helyen történik.
  - A töltőkészülék tiszta és száraz.
  - A töltőkészülék zárt helyiségben van.
  - A töltőkészülék nincs csatlakoztatva a csatlakozóvezetékre vagy a csatlakozóvezeték tartóján (3) van felakasztva.
  - Ne tárolja a töltőkészüléket a megadott hőmérsékleti tartományokon kívül,  12.3.

## 9 Tisztítás

### 9.1 A töltőkészülék tisztítása

- ▶ Húzza ki a hálózati csatlakozódugót a konnektorból.
- ▶ A töltőkészüléket nedves ruhával tisztítsa meg.
- ▶ A töltőkészülék elektromos érintkezőit ecsettel vagy puha kefével tisztítsa meg.

## 10 Karbantartás és javítás

### 10.1 A töltőkészülék karbantartása és javítása

A töltőkészüléket nem kell karbantartani és nem lehet javítani.

- ▶ Amennyiben a töltőkészülék meghibásodott vagy megsérült: Cserélje ki a töltőkészüléket.
- ▶ Amennyiben a csatlakozóvezeték hibás vagy megsérült: Ne használja a töltőkészüléket és cseréltesse ki a csatlakozóvezetékét STIHL márkaszervizben.

## 11 Hibaelhárítás

### 11.1 A töltőkészülék üzemzavarainak elhárítása

Üzemzavar	A töltőkészülékben lévő LED	Oka	Megoldás
Az akku nem töltődik.	A LED pirosan világít.	Túl meleg vagy túl hideg az akkumulátor.	<ul style="list-style-type: none"> <li>▶ Hagyja az akkumulátort a töltőkészülékben.</li> <li>▶ A töltési folyamat automatikusan megkezdődik, amint eléri a megengedett hőmérsékleti tartományt.</li> </ul>
	A LED pirosan villog.	A töltőkészülék és az akku közötti elektromos összeköttetés megszakadt.	<ul style="list-style-type: none"> <li>▶ Vegye ki az akkumulátort.</li> <li>▶ Tisztítsa meg a töltőkészülékben lévő elektromos érintkezőket.</li> <li>▶ Helyezze be az akkumulátort.</li> </ul>
		Üzemzavar áll fenn a töltőkészülékben.	<ul style="list-style-type: none"> <li>▶ Ne használja a töltőkészüléket, és forduljon STIHL márkaszervizhez.</li> </ul>
Üzemzavar áll fenn az akkumulátorban.	<ul style="list-style-type: none"> <li>▶ Ne használja az akkumulátort és forduljon STIHL márkaszervizhez.</li> </ul>		
A töltőkészülék nem végez öntesztet.	A LED nem világít kb. 1 másodpercig zölden, és kb. 1 másodpercig pirosan.	A töltőkészülékhez menő elektromos kapcsolat rövid időre megszakadt.	<ul style="list-style-type: none"> <li>▶ Húzza ki a hálózati csatlakozódugót a konnektorból.</li> <li>▶ Várjon 1 percet.</li> <li>▶ Dugja be a hálózati csatlakozódugót a konnektorbába.</li> </ul>

## 12 Műszaki adatok

### 12.1 STIHL AL 1, AL 5, AL 5-2 töltőkészülékek

- Névleges feszültség: lásd a teljesítménytáblát
- Frekvencia: lásd a teljesítménytáblát
- Névleges teljesítmény: lásd a teljesítménytáblát
- Töltőáram: lásd a teljesítménytáblát
- Az engedélyezett STIHL AS akkumulátor maximális energiataralma: 12,5 Ah

A töltési időkről bővebben a [www.stihl.com/charging-times](http://www.stihl.com/charging-times) oldalon tájékozódhat.

### 12.2 Hosszabbítóvezetékek

Amennyiben hosszabbítóvezetékét használ, úgy annak ereinek a feszültségtől és a hosszabbítóvezeték hosszától függően legalább a következő átmérővel kell rendelkezniük:

#### Amennyiben a teljesítménytáblán a névleges feszültség 220 V és 240 V közötti:

- Vezetékföldhossz 20 m-ig: AWG 15 / 1,5 mm<sup>2</sup>
- Vezetékföldhossz 20 m-től 50 m-ig: AWG 13 / 2,5 mm<sup>2</sup>

#### Amennyiben a teljesítménytáblán a névleges feszültség 100 V és 127 V közötti:

- Vezetékföldhossz 10 m-ig: AWG 14 / 2,0 mm<sup>2</sup>
- Vezetékföldhossz 10 m-től 30 m-ig: AWG 12 / 3,5 mm<sup>2</sup>

### 12.3 Hőmérsékleti határértékek



#### FIGYELMEZTETÉS

- Az akkumulátor nincs védve az összes környezeti hatás ellen. Amennyiben az akkumulátort kitesszük bizonyos környezeti hatásoknak, az akkumulátor tüzet foghat vagy felrobbanhat. Súlyos személyi sérülések és anyagi károk keletkezhetnek.
  - ▶ Ne töltse az akkumulátort - 20 °C alatt vagy + 50 °C felett.
  - ▶ Ne tárolja az akkumulátort vagy a töltőkészüléket - 20 °C alatt vagy + 70 °C felett.

### 12.4 Ajánlott hőmérsékleti tartományok

Az akkumulátor és a töltőkészülék optimális teljesítményéért vegye figyelembe az alábbi hőmérsékleti tartományokat:

- Töltés: + 5 °C és + 40 °C között
- Tárolás: - 20 °C és + 50 °C között

Ha az akkumulátort a javasolt hőmérsékleti tartományokon kívül töltik, használják vagy tárolják, akkor csökkenhet a teljesítmény.

Ha az akkumulátor nedves vagy nedves, hagyja az akkumulátort legalább 48 órán át száradni + 15 °C felett és + 50 °C alatt, valamint 70 % alatti páratartalom mellett. A magasabb páratartalom meghosszabbíthatja a száradási időt.

## 12.5 REACH

A REACH megnevezés az Európai Unió által meghatározott előírás a kémiai anyagok regisztrálásához, értékeléséhez és engedélyezéséhez.

A REACH rendelet betartásához szükséges információkról a [www.stihl.com/reach](http://www.stihl.com/reach) oldalon tájékozódhat.

## 13 Pótalkatrészek és tartozékok

### 13.1 Pótalkatrészek és tartozékok

**STIHL** Ezek a szimbólumok eredeti STIHL pótalkatrészeket és eredeti STIHL tartozékokat jelölnek.

A STIHL eredeti STIHL pótalkatrészek és eredeti STIHL tartozékok használatát ajánlja.

A STIHL a folyamatos piacfigyelés ellenére sem tudja megítélni más gyártók pótalkatrészeit és tartozékait megbízhatóság, biztonság és alkalmasság tekintetében, valamint a STIHL nem tud azok alkalmazásáért felelősséget vállalni.

Eredeti STIHL pótalkatrészek és eredeti STIHL tartozékok STIHL márkakereskedésben kaphatók.

## 14 Ártalmatlanítás

### 14.1 A töltőkészülék kezelése hulladékként

A hulladékkezeléssel kapcsolatos információk a helyi hatóságoknál vagy STIHL márkaszervizben beszerezhetők.

A szakszerűtlen ártalmatlanítás károsíthatja az egészséget és megterhelheti a környezetet.

- ▶ A STIHL termékeket a csomagolással együtt vigye el újrahasznosítás céljából egy megfelelő gyűjtőhelyre a helyi előírásoknak megfelelően.
- ▶ Tilos a háztartási szemétkébe kidobni.

## Índice

1	Prefácio.....	92
2	Informações relativas a este manual de instruções.....	92
3	Vista geral.....	93
4	Indicações de segurança .....	93
5	Tomar o carregador operacional.....	96
6	Carregamento da bateria e LEDs.....	97
7	Transporte.....	97

8	Armazenamento.....	97
9	Limpeza.....	98
10	Manutenção e reparação.....	98
11	Eliminação de avarias.....	98
12	Dados técnicos.....	98
13	Peças de reposição e acessórios.....	99
14	Eliminar.....	99

## 1 Prefácio

Estimados clientes,

ficamos muito satisfeitos pelo facto de ter escolhido a STIHL. Desenvolvemos e fabricamos os nossos produtos com a máxima qualidade e de acordo com as necessidades dos nossos clientes. Por isso, os produtos oferecem uma elevada fiabilidade mesmo sob condições de esforço extremo.

Também na assistência a STIHL é uma marca de excelência. O nosso revendedor autorizado garante aconselhamento e formação competente, e um acompanhamento técnico aprofundado.

STIHL apoia explicitamente uma gestão sustentável e responsável dos recursos naturais. Este manual de instruções pretende ajudá-lo a utilizar o seu produto STIHL de forma segura e respeitando o ambiente durante um longo período de tempo.

Agradecemos a sua confiança e esperamos que aprecie o seu produto STIHL.



Dr. Nikolas Stihl

**IMPORTANTE! LER E GUARDAR ANTES DA UTILIZAÇÃO.**

## 2 Informações relativas a este manual de instruções

### 2.1 Documentos legais

São válidas as indicações de segurança locais.

- ▶ Além deste manual de instruções, devem ser lidos, compreendidos e guardados os seguintes documentos:
  - Indicações de segurança da bateria STIHL AS
  - Informação relativa à segurança para baterias e produtos com bateria incorporada da STIHL: [www.stihl.com/safety-data-sheets](http://www.stihl.com/safety-data-sheets)

## 2.2 Identificação das advertências no texto

### ! PERIGRO

- A indicação chama a atenção para perigos que provocam ferimentos graves ou a morte.
  - ▶ As medidas mencionadas podem evitar ferimentos graves ou a morte.

### ! ATENÇÃO

- A indicação chama a atenção para perigos que **podem** provocar ferimentos graves ou a morte.
  - ▶ As medidas mencionadas podem evitar ferimentos graves ou a morte.

### AVISO

- A indicação chama a atenção para perigos que podem provocar danos materiais.
  - ▶ As medidas mencionadas podem evitar danos materiais.

## 2.3 Símbolos no texto

Este símbolo faz referência a um capítulo deste manual de instruções.

## 3 Vista geral

### 3.1 Carregadores

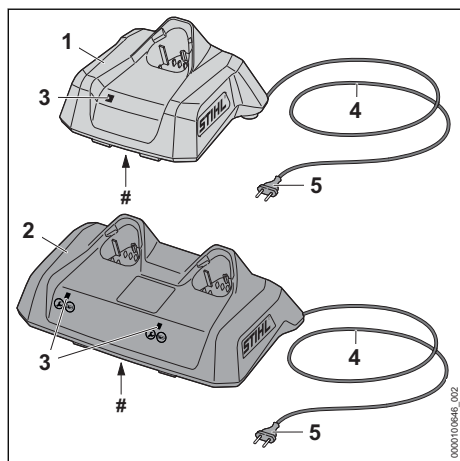

- 1 Carregador AL 1 ou AL 5**  
O carregador carrega baterias STIHL AS.
- 2 Carregador AL 5-2**  
O carregador carrega baterias STIHL AS.

### 3 LED

O LED mostra o estado do carregador.

### 4 Linha de conexão

A linha de conexão liga o carregador à ficha de rede.

### 5 Ficha de rede

A ficha de rede liga a linha de conexão a uma tomada.

### # Placa de identificação com o número da máquina

## 3.2 Símbolos

Os símbolos podem estar presentes no carregador e têm o seguinte significado:

Usar o aparelho elétrico num local fechado e seco.

Não eliminar o produto no lixo doméstico indiferenciado.

Ler, compreender e guardar o manual de instruções.

## 4 Indicações de segurança

### 4.1 Símbolos de aviso

Os símbolos de aviso presentes no carregador têm o seguinte significado:

Respeitar as indicações de segurança e as medidas a tomar.

Ler, compreender e guardar o manual de instruções.

Proteger o carregador da chuva e humidade.

### 4.2 Utilização prevista

Os carregadores STIHL AL 1, AL 5 e AL 5-2 carregam baterias STIHL AS. O carregador AL 5-2 consegue carregar duas baterias ao mesmo tempo.

## ! ATENÇÃO

- As baterias e os carregadores que não tenham sido autorizados pela STIHL podem provocar incêndios e explosões. As pessoas podem sofrer ferimentos graves ou fatais e podem ocorrer danos materiais.
  - ▶ Carregar as baterias STIHL AS com um carregador STIHL AL 1, AL 5 ou AL 5-2.

- Se o carregador não for usado corretamente, as pessoas podem sofrer ferimentos graves ou fatais e podem ocorrer danos materiais.
  - ▶ Utilizar o carregador da forma descrita neste manual de instruções.

#### 4.3 Requisitos ao nível do utilizador

### ▲ ATENÇÃO

- Utilizadores sem formação não conseguem identificar nem avaliar os perigos do carregador. O utilizador ou outras pessoas podem ferir-se com gravidade ou perder a vida.



- ▶ Ler, compreender e guardar o manual de instruções.

- ▶ Caso o carregador seja entregue a uma outra pessoa: entregar o manual de instruções.
- ▶ Certifique-se de que o utilizador cumpre os seguintes requisitos:
  - O utilizador não está cansado.
  - O utilizador está fisicamente, mentalmente e psicologicamente apto para operar o carregador. Caso o utilizador apresente capacidades físicas, sensoriais ou mentais limitadas para tal, o utilizador apenas poderá trabalhar com a máquina sob supervisão ou de acordo com as indicações de uma pessoa responsável.
  - O utilizador consegue identificar e avaliar os riscos do carregador.
  - O utilizador é maior de idade ou encontra-se a frequentar um curso de formação profissional que cumpre os requisitos da regulamentação nacional.
  - O utilizador recebeu uma formação de um revendedor especializado da STIHL ou de uma pessoa tecnicamente competente, antes de usar o carregador pela primeira vez.
  - O utilizador não está sob a influência de álcool, medicamentos ou drogas.
- ▶ Caso existam dúvidas: consultar um concessionário especializado STIHL.

#### 4.4 Local de trabalho e área envolvente

### ▲ ATENÇÃO

- Pessoas não envolvidas, crianças não conseguem identificar nem avaliar os perigos do carregador e da corrente elétrica. Pessoas

não envolvidas, crianças e animais podem ferir-se com gravidade ou morrer.

- ▶ Manter pessoas não envolvidas, crianças e animais afastados.
- ▶ Assegurar que as crianças não conseguem brincar com o carregador.
- O carregador não é resistente à água. Pode ocorrer um choque elétrico caso se trabalhe à chuva ou num ambiente húmido. O utilizador pode sofrer ferimentos e o carregador pode ser danificado.
  - ▶ Não usar à chuva nem em ambientes húmidos.
- O carregador não está protegido contra todas as influências atmosféricas. O carregador pode incendiar-se ou explodir caso seja sujeito a determinadas influências atmosféricas. As pessoas podem sofrer ferimentos graves e podem ocorrer danos materiais.
  - ▶ Usar o carregador num espaço fechado e seco
  - ▶ Não operar o carregador num ambiente facilmente inflamável nem explosivo.
  - ▶ Não operar o carregador por cima de uma base facilmente inflamável.
  - ▶ Não usar nem guardar o carregador fora dos limites de temperatura indicados, 12.3.
- As pessoas podem tropeçar no cabo de ligação. As pessoas podem ferir-se e o carregador pode ser danificado.
  - ▶ Assentar a linha de conexão plana no chão.



#### 4.5 Estado de acordo com as exigências de segurança

O carregador cumpre as exigências de segurança, caso estejam satisfeitas as seguintes condições:

- O carregador não está danificado.
- O carregador está limpo e seco.

### ▲ ATENÇÃO

- Num estado que não cumpra as exigências de segurança, os componentes podem deixar de funcionar corretamente e os equipamentos de segurança podem ser colocados fora de serviço. Podem ocorrer ferimentos graves ou mortais em pessoas.
  - ▶ Não usar um carregador danificado.
  - ▶ Caso o carregador esteja sujo ou molhado: Limpar o carregador e deixá-lo secar.
  - ▶ Não proceder a alterações no carregador.
  - ▶ Não inserir objetos nos orifícios do carregador.

- ▶ Não ligar nem curto-circuitar os contactos elétricos do carregador a objetos metálicos.
- ▶ Não abrir o carregador.
- ▶ Substituir as placas de indicação gastas ou danificadas.
- ▶ Em caso de dúvidas: Consultar um revendedor especializado da STIHL.

## 4.6 Carregamento

### ▲ ATENÇÃO

- Durante o carregamento, um carregador danificado ou com defeito pode cheirar ou fumar de forma incomum. Podem ocorrer ferimentos em pessoas e danos materiais.
  - ▶ Tirar a ficha de rede da tomada de corrente.
- O carregador pode aquecer demasiado devido à dissipação insuficiente de calor e provocar um incêndio. Podem ocorrer ferimentos graves ou mortais em pessoas e danos materiais.
  - ▶ Não cobrir o carregador.

## 4.7 Estabelecer a ligação elétrica

O contacto com componentes sob tensão pode ocorrer devido às seguintes causas:

- A linha de conexão ou a linha de extensão está danificada.
- A ficha de rede da linha de conexão ou da linha de extensão está danificada.
- A tomada não está instalada corretamente.

### ▲ PERIGRO

- O contacto com componentes sob tensão pode provocar um choque elétrico. O utilizador pode sofrer ferimentos graves ou fatais.
    - ▶ Certifique-se de que a linha de conexão, a linha de extensão e as suas fichas de rede não estão danificadas.
- 

Caso a linha de conexão ou a linha de extensão esteja danificada:

  - ▶ Não tocar na parte danificada.
  - ▶ Tirar a ficha de rede da tomada.
- ▶ Tocar na linha de conexão, na linha de extensão e nas suas fichas de rede com as mãos secas.
  - ▶ Encaixar a ficha de rede da linha de conexão ou da linha de extensão numa tomada com proteção e instalada corretamente com ligação à terra.
  - ▶ Ligar o carregador através de um interruptor de proteção de corrente com uma corrente de desativação (30 mA, 30 ms).
  - Uma linha de extensão danificada ou inadequada pode provocar um choque elétrico. As

pessoas podem sofrer ferimentos graves ou fatais.

- ▶ Utilizar uma linha de extensão com a secção transversal correta,  12.2.

### ▲ ATENÇÃO

- Durante o carregamento, uma tensão de rede errada ou uma frequência de rede errada pode provocar sobretensão no carregador. O carregador pode ficar danificado.
  - ▶ Certifique-se de que a tensão e a frequência da rede de corrente coincidem com os dados que constam da placa de identificação do carregador.
- Se o carregador estiver ligado a um bloco de tomadas, os componentes elétricos podem sofrer uma sobrecarga durante o carregamento. Os componentes elétricos podem aquecer e provocar um incêndio. As pessoas podem sofrer ferimentos graves ou fatais e podem ocorrer danos materiais.
  - ▶ Assegurar que as especificações de potência do bloco de tomadas não são excedidas pela soma dos valores especificados na placa de identificação do carregador e de todas as máquinas elétricas que estejam conectadas ao bloco de tomadas.
- Uma linha de conexão ou linha de extensão instalada incorretamente pode ficar danificada e provocar quedas. Podem ocorrer ferimentos em pessoas e danos na linha de conexão ou na linha de extensão.
  - ▶ Instalar e marcar a linha de conexão e a linha de extensão de forma a que ninguém corra o risco de tropeçar.
  - ▶ Instalar a linha de conexão e a linha de extensão de forma que não sejam esticadas nem emaranhadas.
  - ▶ Instalar a linha de conexão e a linha de extensão de forma que não sejam danificadas, dobradas, esmagadas nem sofram fricção.
  - ▶ Proteger a linha de conexão e a linha de extensão do calor, do óleo e de produtos químicos.
  - ▶ Instalar a linha de conexão e a linha de extensão numa base seca.
- A linha de extensão aquece durante o trabalho. Se o calor não for dissipado pode provocar um incêndio.
  - ▶ Caso seja usado um tambor para cabos: desenrolar completamente o cabo do tambor.
- Se passarem linhas elétricas ou tubos pela parede, estes podem ser danificados quando o carregador for montado na parede. O con-

tacto com linhas elétricas pode provocar um choque elétrico. As pessoas podem sofrer ferimentos graves e podem ocorrer danos materiais.

- ▶ Garantir que no local previsto não passam linhas elétricas nem tubos pela parede.
- Caso o carregador não esteja montado na parede, tal como descrito neste manual de instruções, o carregador ou a bateria podem cair ou o carregador pode aquecer demasiado. As pessoas podem sofrer ferimentos e podem ocorrer danos materiais.
  - ▶ Montar o carregador na parede, tal como descrito neste manual de instruções.
- Caso o carregador seja montado na parede com a bateria colocada, a bateria poderá cair do carregador. As pessoas podem sofrer ferimentos e podem ocorrer danos materiais.
  - ▶ Montar primeiro o carregador na parede e só depois colocar a bateria.

## 4.8 Transporte

### ▲ ATENÇÃO

- Durante o transporte, o carregador pode tombar ou mover-se. Podem ocorrer ferimentos em pessoas e danos materiais.
  - ▶ Tirar a ficha de rede da tomada.
  - ▶ Retirar a bateria.
  - ▶ Segurar o carregador com esticadores, correias ou uma rede, de forma a não tombar nem se mover.
- A linha de conexão não está prevista para o transporte do carregador. A linha de conexão e o carregador podem ficar danificados.
  - ▶ Enrolar a linha de conexão e fixá-la no carregador.

## 4.9 Armazenamento

### ▲ ATENÇÃO

- As crianças não conseguem identificar nem avaliar os perigos de um carregador. As crianças podem ferir-se com gravidade ou perder a vida.
  - ▶ Tirar a ficha de rede da tomada.
  - ▶ Guardar o carregador fora do alcance de crianças.
- O carregador não está protegido contra todas as influências atmosféricas. O carregador poderá ser danificado caso seja sujeito a determinadas influências atmosféricas.
  - ▶ Tirar a ficha de rede da tomada.
  - ▶ Caso o carregador esteja quente: deixar arrefecer o carregador.
  - ▶ Guardar o carregador limpo e seco.

- ▶ Guardar o carregador num local fechado.
- ▶ Não guardar o carregador fora dos limites de temperatura indicados,  12.3.
- A linha de conexão não está prevista para o transporte e suspensão do carregador. A linha de conexão e o carregador podem ficar danificados.
  - ▶ Agarrar e segurar o carregador pela caixa.
  - ▶ Pendurar o carregador no suporte de parede.

## 4.10 Limpeza, manutenção e reparação



### ▲ ATENÇÃO

- Produtos de limpeza agressivos, a limpeza com jato de água ou objetos afiados podem danificar o carregador. Caso o carregador não seja limpo corretamente, poderá haver componentes que deixarão de funcionar corretamente e os equipamentos de segurança ficarão fora de serviço. As pessoas podem sofrer ferimentos graves.
  - ▶ Incorporar o carregador tal como descrito neste manual de instruções.
- Caso a manutenção e reparação do carregador não seja realizada corretamente, poderá haver componentes que deixarão de funcionar corretamente e os equipamentos de segurança ficarão fora de serviço. As pessoas podem sofrer ferimentos graves ou fatais.
  - ▶ Não efetuar a manutenção ou reparação do carregador por conta própria.
- Se a linha de conexão estiver avariada ou danificada:
  - ▶ A linha de conexão deve ser substituída por um concessionário especializado STIHL.

## 5 Tornar o carregador operacional

### 5.1 Tornar o carregador operacional

Antes do início do trabalho é necessário executar os seguintes passos:

- ▶ Assegurar que o carregador se encontra no estado seguro,  4.5.
- ▶ Limpar o carregador,  9.1.
- ▶ Caso os passos não possam ser executados: Não utilizar o carregador e consultar um revendedor especializado da STIHL.



## 6 Carregamento da bateria e LEDs

### 6.1 Montar o carregador numa parede

É possível montar o carregador numa parede.

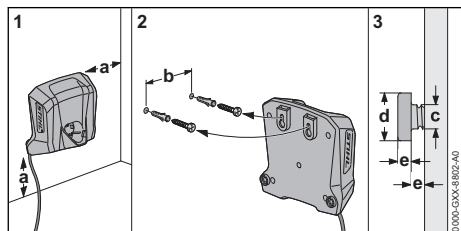

▶ Ao montar o carregador na parede, certificar-se de que as seguintes condições estão cumpridas:

- É utilizado material de fixação adequado.
- O carregador está na horizontal.

Respeitar as seguintes medidas:

- a = no mínimo, 100 mm
- b (para AL 1 e AL 5) = 54 mm
- b (para AL 5-2) = 100 mm
- c = 4,5 mm
- d = 9 mm
- e = 2,5 mm

### 6.2 Carregar a bateria

O tempo de carregamento depende de diferentes fatores, por ex. da temperatura da bateria ou da temperatura ambiente. Para a plena capacidade é necessário respeitar os intervalos de temperatura recomendados, 12.4. O tempo de carregamento real pode divergir do tempo de carregamento indicado. O tempo de carregamento está indicado em [www.stihl.com/charging-times](http://www.stihl.com/charging-times).

O processo de carregamento começa automaticamente quando a ficha de rede estiver encaixada na tomada e a bateria estiver inserida no carregador. O carregador desliga-se automaticamente quando a bateria estiver totalmente carregada.

A bateria e o carregador aquecem durante o carregamento.

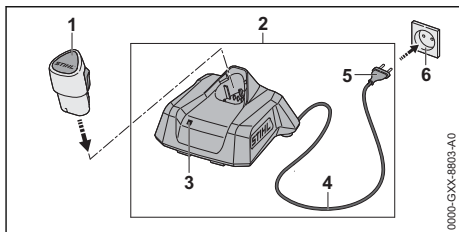

- ▶ Inserir a ficha de rede (5) numa tomada facilmente acessível (6). O carregador (2) executa um teste automático. O LED (3) acende-se durante aprox. 1 segundo a verde e durante aprox. 1 segundo a vermelho.
- ▶ Instalar a linha de conexão (4).
- ▶ Colocar a bateria (1) nas guias do carregador (2) e pressionar até encostar. O LED (3) está aceso ou pisca a verde. A bateria (2) está a ser carregada.
- ▶ Caso o LED (3) deixe de estar aceso: a bateria (1) está totalmente carregada e pode ser removida do carregador (2).
- ▶ Caso o carregador (2) não volte a ser usado: retirar a ficha de rede (5) da tomada (6).

### 6.3 LED no carregador

O LED mostra o estado do carregador ou avarias. O LED pode estar aceso ou emitir uma luz intermitente verde ou vermelha.

Se o LED estiver aceso ou emitir uma luz intermitente a verde, a bateria está a ser carregada.

- ▶ Se o LED estiver aceso ou emitir uma luz intermitente a vermelho: Eliminar avarias, 11.1.

Há uma avaria no carregador ou na bateria.

## 7 Transporte

### 7.1 Transportar o carregador

- ▶ Tirar a ficha de rede da tomada.
- ▶ Remover a bateria.
- ▶ Enrolar a linha de conexão e fixá-la no carregador.
- ▶ Caso o carregador seja transportado num veículo: segurar o carregador com esticadores, correias ou uma rede, para o carregador não tombar nem se mover.

## 8 Armazenamento

### 8.1 Armazenar o carregador

- ▶ Tirar a ficha de rede da tomada.

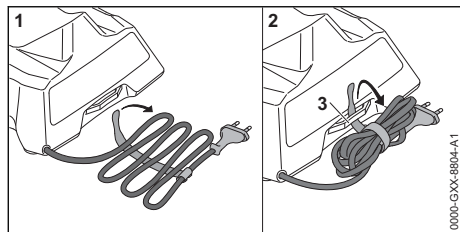

- ▶ Enrolar a linha de conexão e fixá-la no carregador.
- ▶ Guardar o carregador de forma a cumprir as seguintes condições:
  - O carregador está fora do alcance de crianças.
  - O carregador está limpo e seco.
  - O carregador está num local fechado.
  - O carregador não está pendurado pela linha de conexão nem no suporte (3) para a linha de conexão.

- O carregador não está guardado fora dos limites de temperatura indicados, 12.3.

## 9 Limpeza

### 9.1 Limpeza do carregador

- ▶ Tirar a ficha de rede da tomada.
- ▶ Limpar o carregador com um pano húmido.
- ▶ Limpar os contactos elétricos do carregador com um pincel ou uma escova macia.

## 10 Manutenção e reparação

### 10.1 Manutenção e reparação do carregador

O carregador não necessita de manutenção e não é reparável.

- ▶ Caso o carregador esteja com defeito ou danificado: substituir o carregador.
- ▶ Caso a linha de conexão esteja com defeito ou danificada: não usar o carregador e mandar substituir a linha de conexão num concessionário especializado da STIHL.

## 11 Eliminação de avarias

### 11.1 Eliminar avarias no carregador

Avaria	LED no carregador	Causa	Solução
A bateria não está a ser carregada.	O LED está aceso a vermelho.	A bateria está demasiado quente ou demasiado fria.	▶ Deixar a bateria inserida no carregador. Deixar a bateria inserida no carregador. O processo de carregamento começa automaticamente assim que a gama de temperaturas permitida for alcançada.
	O LED emite uma luz intermitente vermelha.	A ligação elétrica entre o carregador e a bateria está interrompida.	▶ Remover a bateria. ▶ Limpar os contactos elétricos presentes no carregador. ▶ Introduzir a bateria.
		Existe uma avaria no carregador.	▶ Não utilizar o carregador e consultar um revendedor especializado da STIHL.
		Existe uma avaria na bateria.	▶ Não utilizar a bateria e consultar um revendedor especializado da STIHL.
O carregador não executa um teste automático.	O LED não se acende durante aprox. 1 segundo a verde nem durante aprox. 1 segundo a vermelho.	A ligação elétrica para o carregador foi interrompida por breves momentos.	▶ Tirar a ficha de rede da tomada. ▶ Aguardar durante 1 minuto. ▶ Inserir a ficha de rede na tomada.

## 12 Dados técnicos

### 12.1 Carregadores STIHL AL 1, AL 5, AL 5-2

- Tensão nominal: ver placa de identificação
- Frequência: ver placa de identificação

- Potência nominal: ver placa de identificação
- Corrente de carga: ver placa de identificação
- Conteúdo energético máximo da bateria permitida STIHL AS: 12,5 Ah

Os tempos de carregamento estão indicados em [www.stihl.com/charging-times](http://www.stihl.com/charging-times).

## 12.2 Linhas de extensão

Quando é usada uma linha de extensão, os seus fios devem apresentar, no mínimo, as seguintes secções transversais em função da tensão e do comprimento da linha de extensão:

### Se a tensão nominal na placa de identificação estiver entre 220 V e 240 V:

- Comprimento do cabo até 20 m: AWG 15 / 1,5 mm<sup>2</sup>
- Comprimento do cabo 20 m a 50 m: AWG 13 / 2,5 mm<sup>2</sup>

### Se a tensão nominal na placa de identificação estiver entre 100 V e 127 V:

- Comprimento do cabo até 10 m: AWG 14 / 2,0 mm<sup>2</sup>
- Comprimento do cabo 10 m a 30 m: AWG 12 / 3,5 mm<sup>2</sup>

## 12.3 Limites de temperatura



### ATENÇÃO

- A bateria não está protegida contra todas as influências ambientais. A bateria pode incendiar-se ou explodir caso seja sujeita a determinadas influências ambientais. As pessoas podem sofrer ferimentos graves e podem ocorrer danos materiais.
  - ▶ Não carregar a bateria a temperaturas inferiores a - 20 °C ou superiores a + 50 °C.
  - ▶ Não guardar a bateria ou o carregador a temperaturas inferiores a - 20 °C ou superiores a + 70 °C.

## 12.4 Intervalos de temperatura recomendados

Para assegurar o desempenho máximo da bateria e do carregador, é necessário respeitar os seguintes intervalos de temperatura:

- Carregamento: + 5 °C até + 40 °C
- Armazenamento: - 20 °C até + 50 °C

A capacidade operacional pode ser reduzida se a bateria for carregada ou guardada fora dos intervalos de temperatura recomendados.

Se a bateria estiver molhada ou húmida, deixar secar a bateria durante, pelo menos, 48 h a uma temperatura acima dos + 15 °C e abaixo dos + 50 °C, bem como a uma humidade do ar inferior a 70%. Se a humidade do ar for superior, isso poderá prolongar o tempo de secagem.

## 12.5 REACH

REACH designa um decreto CE para registar, avaliar e autorizar produtos químicos.

Informações para cumprir o decreto REACH podem ser consultadas no site [www.stihl.com/reach](http://www.stihl.com/reach).

## 13 Peças de reposição e acessórios

### 13.1 Peças de reposição e acessórios

**STIHL** Estes símbolos identificam peças de reposição originais da STIHL e acessórios originais da STIHL.

A STIHL recomenda a utilização de peças de reposição originais da STIHL e acessórios originais da STIHL.

Peças de reposição e acessórios de outros fabricantes não podem ser avaliados pela STIHL quanto a fiabilidade, segurança e adequação apesar do constante acompanhamento omercado e a STIHL não se pode responsabilizar pela sua utilização.

As peças de reposição originais da STIHL e os acessórios originais da STIHL estão disponíveis num revendedor especializado da STIHL.

## 14 Eliminar

### 14.1 Eliminar o carregador

É possível obter informações sobre a eliminação na administração local ou num concessionário especializado da STIHL.

Uma eliminação incorreta pode causar danos para a saúde e o ambiente.

- ▶ Entregar os produtos STIHL, incluindo a embalagem, de acordo com as normas locais, num local de recolha adequado para valorização de resíduos.
- ▶ Não eliminar juntamente com o lixo doméstico.

## Obsah

1	Úvod.....	100
2	Informácie k tomuto návodu na obsluhu. 100	100
3	Prehľad.....	100
4	Bezpečnostné upozornenia.....	101
5	Príprava nabíjačky na použitie.....	104
6	Nabitie akumulátora a LED diódy.....	104

7	Preprava.....	105
8	Skladovanie.....	105
9	Čistenie.....	105
10	Údržba a oprava.....	105
11	Odstaňovanie porúch.....	105
12	Technické údaje.....	106
13	Náhradné diely a príslušenstvo.....	106
14	Likvidácia.....	106

## 1 Úvod

Milá zákazníčka, milý zákazník,

teší nás, že ste sa rozhodli pre výrobok spoločnosti STIHL. Naše výrobky vyvíjame a vyrábame v špičkovej kvalite podľa požiadaviek našich zákazníkov. Tým vznikajú výrobky s vysokou spoľahlivosťou aj pri extrémnom namáhaní.

Spoločnosť STIHL je tiež zárukou kvalitného servisu. Naše špecializované predajne zabezpečujú kompetentné poradenstvo a zaškolenie, ako aj rozsiahlu technickú podporu.

Spoločnosť STIHL sa výslovne hlási k trvalému a zodpovednému prístupu k životnému prostrediu. Tento návod na obsluhu vám má pomôcť v tom, aby ste mohli váš výrobok STIHL používať s dlhou životnosťou bezpečne a šetrne k životnému prostrediu.

Ďakujeme vám za vašu dôveru a želáme vám veľa radosti s výrobkom spoločnosti STIHL.



Dr. Nikolas Stihl

**DÔLEŽITÉ! PRED POUŽITÍM PREČÍTAJTE A USCHOVAJTE.**

## 2 Informácie k tomuto návodu na obsluhu

### 2.1 Platné dokumenty

Platia miestne bezpečnostné predpisy.

- Okrem tohto návodu na obsluhu si prečítajte tieto dokumenty, porozumejte im a uschovajte ich:
  - Bezpečnostné pokyny pre akumulátor STIHL AS
  - Bezpečnostné informácie pre akumulátory STIHL a produkty so zabudovaným akumulátorom: [www.stihl.com/safety-data-sheets](http://www.stihl.com/safety-data-sheets)

### 2.2 Označenie výstražných upozornení v texte

#### ! NEBEZPEČENSTVO

- Upozornenie poukazuje na nebezpečenstvá, ktoré vedú k ťažkým zraneniam alebo smrti.
  - Uvedené opatrenia môžu ťažkým zraneniam alebo smrti zabrániť.

#### ! VAROVANIE

- Upozornenie poukazuje na nebezpečenstvá, ktoré **môžu** viesť k ťažkým zraneniam alebo smrti.
  - Uvedené opatrenia môžu ťažkým zraneniam alebo smrti zabrániť.

#### UPOZORNENIE

- Upozornenie poukazuje na nebezpečenstvá, ktoré môžu viesť k vecným škodám.
  - Uvedené opatrenia môžu vecným škodám zabrániť.

### 2.3 Symboly v texte



Tento symbol odkazuje na kapitolu v tomto návode na obsluhu.

## 3 Prehľad

### 3.1 Nabíjačky

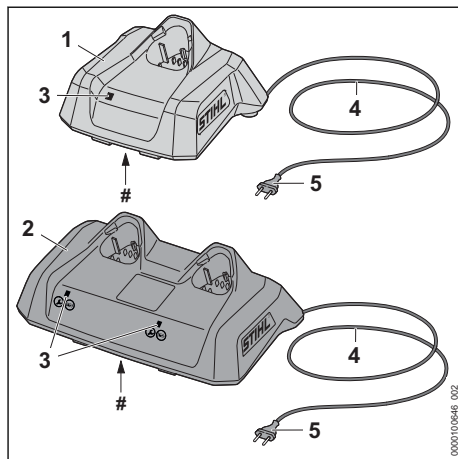

#### 1 Nabíjačka AL 1 alebo AL 5

Nabíjačka nabíja akumulátory STIHL AS.

#### 2 Nabíjačka AL 5-2

Nabíjačka nabíja akumulátory STIHL AS.

**3 LED**

LED zobrazuje stav nabíjačky.

**4 Prívodný kábel**

Prívodný kábel spája nabíjačku so sieťovou zástrčkou.

**5 Sieťová zástrčka**

Sieťová zástrčka spája prívodný kábel so zásuvkou.

**# Výkonový štítek s číslom stroja****3.2 Symboly**

Symboly sa môžu nachádzať na nabíjačke a znamenajú nasledovné:



Elektrické náradie prevádzkujte v uzavretej a suchej miestnosti.



Výrobok nelikvidujte spolu s domovým odpadom.



Návod na obsluhu si prečítajte, porozumte mu a uschovajte ho.

**4 Bezpečnostné upozornenia****4.1 Výstražné symboly**

Výstražné symboly na nabíjačke majú nasledujúci význam:



Dodržiavajte bezpečnostné pokyny a ich opatrenia.



Návod na obsluhu si prečítajte, porozumte mu a uschovajte ho.



Chráňte nabíjačku pred dažďom a vlhkosťou.

**4.2 Použitie v súlade s určením**

Nabíjačky STIHL AL 1, AL 5 a AL 5-2 nabíjajú akumulátory STIHL AS. Nabíjačka AL 5-2 môže nabíjať dva akumulátory súčasne.

**▲ VAROVANIE**

- Nabíjačky a akumulátory, ktoré neboli zo strany STIHL schválené, môžu vyvolať požiar alebo výbuch. Môže dôjsť k ťažkému zraneniu alebo usmrteniu osôb a vecným škodám.
  - ▶ Pomocou nabíjačky STIHL AL 1, AL 5 alebo AL 5-2 nabíjajte akumulátory STIHL AS.
- V prípade, že sa nabíjačka nepoužíva v súlade s určením, môže dôjsť k ťažkému

zraneniu alebo usmrteniu osôb a vecným škodám.

- ▶ Nabíjačku používajte tak, ako je to opísané v tomto návode na obsluhu.

**4.3 Požiadavky na používateľa****▲ VAROVANIE**

- Používatelia bez poučenia nevedia rozpoznať a odhadnúť nebezpečenstvá vyplývajúce z nabíjačky. Môže dôjsť k ťažkému zraneniu alebo usmrteniu používateľa alebo iných osôb.



- ▶ Návod na obsluhu si prečítajte, porozumte mu a uschovajte si ho.

- ▶ Ak odovzdávate nabíjačku ďalším osobám: Odovzdajte súčasne návod na obsluhu.

- ▶ Uistite sa, že používateľ spĺňa nasledujúce požiadavky:

- Používateľ je oddychnutý.
- Používateľ je telesne, zmyslovo a duševne schopný obsluhovať nabíjačku. Ak je používateľ telesne, zmyslovo alebo duševne len obmedzene schopný na túto prácu, smie pracovať len pod dozorom alebo podľa pokynov zodpovednej osoby.
- Používateľ dokáže rozpoznať a odhadnúť nebezpečenstvá vyplývajúce z nabíjačky.
- Používateľ je plnoletý alebo používateľ absolvoval praktické vyučovanie pod dozorom podľa národných predpisov.
- Používateľ bol poučený špecializovaným predajcom STIHL alebo odborne spôsobilou osobou, skôr ako začal prvýkrát pracovať s nabíjačkou.
- Používateľ nie je pod vplyvom alkoholu, liekov alebo drog.

- ▶ Ak vzniknú nejasnosti: Vyhľadajte špecializovaného obchodníka STIHL.

**4.4 Pracovná oblasť a okolie****▲ VAROVANIE**

- Nezúčastnené osoby, deti a zvieratá nedokážu rozpoznať a odhadnúť nebezpečenstvá vyplývajúce z nabíjačky a elektrického prúdu. Môže dôjsť k ťažkému zraneniu alebo smrti nezúčastnených osôb, detí a zvierat.
  - ▶ Zabráňte prístupu nezúčastnených osôb, detí a zvierat.
  - ▶ Zabezpečte, aby sa deti nemohli hrať s nabíjačkou.

- Nabíjačka nemá ochranu proti vode. Ak sa pracuje v daždi alebo vo vlhkom prostredí, môže dôjsť k zásahu elektrickým prúdom. Môže dôjsť k poraneniu používateľa a poškodeniu nabíjačky.



- ▶ Vyhnite sa prevádzke v daždi a vlhkom prostredí.

- Nabíjačka nie je chránená proti všetkým vplyvom prostredia. Ak je nabíjačka vystavená určitým vplyvom prostredia, môže začať horieť alebo explodovať. Môže dôjsť k ťažkému zraneniu osôb a vecným škodám.
  - ▶ Nabíjačku prevádzkujte v uzavretej a suchej miestnosti
  - ▶ Nabíjačku neprevádzkujte v ľahko horľavom a výbušnom prostredí.
  - ▶ Nabíjačku nepoužívajte na ľahko horľavom podklade.
  - ▶ Nabíjačku nepoužívajte a neskladujte mimo uvedených hraničných teplôt, 12.3.
- Osoby sa môžu na prívodnom kábli potknúť. Osoby sa môžu zraniť a nabíjačka sa môže poškodiť.
  - ▶ Prívodný kábel uložte nízko pri zemi.

#### 4.5 Bezpečný stav

Nabíjačka je v bezpečnom stave, ak sú splnené nasledujúce podmienky:

- Nabíjačka je nepoškodená.
- Nabíjačka je čistá a suchá.

### ▲ VAROVANIE

- V stave nevyhovujúcom bezpečnosti nemôžu konštrukčné diely správne fungovať a bezpečnostné zariadenia môžu byť vyradené z prevádzky. Môže dôjsť k ťažkému zraneniu alebo usmrteniu osôb.
  - ▶ Používajte nepoškodenú nabíjačku.
  - ▶ Ak je nabíjačka znečistená alebo mokrá: Nabíjačku vyčistite a nechajte vyschnúť.
  - ▶ Nevykonaвайте zmeny na nabíjačke.
  - ▶ Do otvorov nabíjačky nestrkajte predmety.
  - ▶ Elektrické kontakty nabíjačky nespájajte s kovovými predmetmi ani ich neskratujte.
  - ▶ Nabíjačku neotvárajte.
  - ▶ Vymeňte opotrebované alebo poškodené štítky s upozorením.
  - ▶ Ak vzniknú nejasnosti: Vyhládajte špecializovaného predajcu STIHL.

#### 4.6 Nabíjanie

### ▲ VAROVANIE

- Počas nabíjania môže poškodená alebo pokažená nabíjačka nezvyčajne zapáchať alebo dymiť. Môže dôjsť k zraneniu osôb a vecným škodám.
  - ▶ Vytiahnite sieťovú zástrčku zo zásuvky.
- Nabíjačka sa môže pri nedostatočnom odvádzaní tepla prehriať a vyvolať požiar. Môže dôjsť k ťažkému zraneniu alebo usmrteniu osôb a vecným škodám.
  - ▶ Nabíjačku nezakrývajte.

#### 4.7 Elektrické pripojenie

Kontakt s vodivými konštrukčnými dielmi môže vzniknúť z nasledujúcich príčin:

- Prívodný alebo predlžovací kábel sú poškodené.
- Sieťová zástrčka prívodného alebo predlžovacieho kábla je poškodená.
- Nesprávne nainštalovaná zásuvka.

### ▲ NEBEZPEČENSTVO

- Kontakt s vodivými konštrukčnými dielmi môže viesť k zásahu elektrickým prúdom. Môže dôjsť k ťažkému zraneniu alebo usmrteniu používateľa.
  - ▶ Ubezpečte sa, že prívodný kábel, predlžovací kábel a ich sieťové zástrčky sú nepoškodené.



Ak je prívodný alebo predlžovací kábel poškodený:

- ▶ Nedotýkajte sa poškodených miest.
- ▶ Vytiahnite sieťovú zástrčku zo zásuvky.
- ▶ Prívodný kábel, predlžovací kábel a ich sieťové zástrčky uchopte suchými rukami.
- ▶ Sieťovú zástrčku prívodného kábla alebo predlžovacieho kábla zastrčte do správne nainštalovanej a zaistenej zásuvky s ochranným kontaktom.
- ▶ Nabíjačku pripojte pomocou ochranného spínača proti chybnému prúdu (30 mA, 30 ms).
- Poškodený alebo nevhodný predlžovací kábel môže spôsobiť zásah elektrickým prúdom. Môže dôjsť k ťažkému zraneniu alebo usmrteniu osôb.
  - ▶ Používajte predlžovací kábel so správnym prierezom, 12.2.

### ▲ VAROVANIE

- Počas nabíjania môže nesprávne sieťové napätie alebo nesprávna sieťová frekvencia

viest' k prepätiu v nabíjačke. Nabíjačka sa môže poškodiť.

- ▶ Ubezpečte sa, že sa sieťové napätie a sieťová frekvencia siete zhodujú s údajmi na výkonnom štítku nabíjačky.
- Ak je nabíjačka pripojená k zásuvke s viacerými zásuvkami, môžu sa počas nabíjania preťažiť elektrické konštrukčné diely. Elektrické konštrukčné diely sa môžu zohriať a vyvolať požiar. Môže dôjsť k ťažkému zraneniu alebo usmrteniu osôb a vecným škodám.
  - ▶ Uistite sa, že špecifikácie výkonu na viacnásobnej zásuvke nie sú celkovo prekročené špecifikáciami na typovom štítku nabíjačky a všetkých elektrických spotrebičov pripojených k viacnásobnej zásuvke.
- V prípade nesprávne položeného prírodného a predlžovacieho kábla môže dôjsť k ich poškodeniu a nebezpečenstvu potknutia. Môže dôjsť k zraneniu osôb a poškodeniu prírodného alebo predlžovacieho kábla.
  - ▶ Prívodný a predlžovací kábel položte a označte tak, aby nepredstavovali nebezpečenstvo potknutia.
  - ▶ Prívodný a predlžovací kábel položte tak, aby neboli napnuté alebo zamotané.
  - ▶ Prívodný a predlžovací kábel položte tak, aby sa nepoškodili, nezalomili, nestlačili ani neodierali.
  - ▶ Prívodný a predlžovací kábel chráňte pred horúčavou, olejom a chemikáliami.
  - ▶ Prívodný a predlžovací kábel položte na suchom podklade.
- Počas práce sa predlžovací kábel zahrieva. Ak nemôže teplo unikat', môže spôsobiť vznik požiaru.
  - ▶ Ak sa používa káblový bubon: Káblový bubon úplne odmotajte.
- Ak sa v stene nachádzajú elektrické vedenia a potrubia, môže dôjsť k ich poškodeniu v dôsledku montáže nabíjačky na stenu. Kontakt s elektrickými vedeniami môže viesť k zásahu elektrickým prúdom. Môže dôjsť k ťažkému zraneniu osôb a vecným škodám.
  - ▶ Zabezpečte, aby sa v príslušnom mieste v stene nenachádzali elektrické vedenia a potrubia.
- Ak sa nabíjačka namontuje na stenu inak, ako je popísané v tomto návode na obsluhu, môžu nabíjačka alebo akumulátor spadnúť alebo sa bude nabíjačka príliš zohrievať. Môže dôjsť k zraneniu osôb a vecným škodám.
  - ▶ Nabíjačku namontujte na stenu tak, ako je to popísané v tomto návode na obsluhu.
- Ak sa nabíjačka s vloženým akumulátorom namontuje na stenu, môže dôjsť k vypadnutiu

akumulátora z nabíjačky. Môže dôjsť k zraneniu osôb a vecným škodám.

- ▶ Najskôr namontujte nabíjačku na stenu a potom vložte akumulátor.

## 4.8 Preprava

### ▲ VAROVANIE

- Počas prepravy môže dôjsť k prevráteniu alebo pohybu nabíjačky. Môže dôjsť k zraneniu osôb a vecným škodám.
  - ▶ Vytiahnite sieťovú zástrčku zo zásuvky.
  - ▶ Vyberte akumulátor.
  - ▶ Nabíjačku zaistite pomocou upínacích popruhov, remeňov alebo sieťky tak, aby sa nemohla prevrátiť ani pohybovať.
- Prívodný kábel nie je určený na prenášanie nabíjačky. Prívodný kábel a nabíjačka sa môžu poškodiť.
  - ▶ Namotajte prívodný kábel a upevnite na nabíjačke.

## 4.9 Skladovanie

### ▲ VAROVANIE

- Deti nevedia rozpoznať a odhadnúť nebezpečenstvá vyplývajúce z nabíjačky. Môže dôjsť k ťažkému zraneniu alebo usmrteniu detí.
  - ▶ vytiahnite sieťovú zástrčku.
  - ▶ Nabíjačku skladujte mimo dosahu detí.
- Nabíjačka nie je chránená proti všetkým vplyvom prostredia. Ak je nabíjačka vystavená určitým vplyvom prostredia, môže sa poškodiť.
  - ▶ vytiahnite sieťovú zástrčku.
  - ▶ Keď je nabíjačka teplá: Nechajte nabíjačku vychladnúť.
  - ▶ Nabíjačku skladujte na čistom a suchom mieste.
  - ▶ Nabíjačku skladujte v uzavretej miestnosti.
  - ▶ Nabíjačku neskladujte mimo uvedených hraničných teplôt,  12.3.
- Prívodný kábel nie je určený na prenášanie alebo zavesenie nabíjačky. Prívodný kábel a nabíjačka sa môžu poškodiť.
  - ▶ Nabíjačku uchopte za kryt a pevne ju držte.
  - ▶ Nabíjačku zaveste na nástenný držiak.

## 4.10 Čistenie, údržba a oprava

### ▲ VAROVANIE

- Ostré čistiace prostriedky, čistenie prúdom vody alebo ostré predmety môžu poškodiť nabíjačku. Ak sa nabíjačka nevyčistí správne, nemusia konštrukčné diely už správne fungovať a bezpečnostné zariadenia môžu byť vyra-



dené z prevádzky. Môže dôjsť k ťažkému zraneniu osôb.

- ▶ Nabíjačku čistite tak, ako je to uvedené v tomto návode na obsluhu.
- Ak sa na nabíjačke nevykoná údržba alebo oprava správne, nemusia konštrukčné diely už správne fungovať a bezpečnostné zariadenia môžu byť vyradené z prevádzky. Môže dôjsť k ťažkému zraneniu alebo usmrteniu osôb.
  - ▶ Údržbu alebo opravu nabíjačky nevykonávajúte sami.
- Ak je prívodný kábel pokazený alebo poškodený:
  - ▶ Prívodný kábel nechajte vymeniť špecializovanému predajcovi STIHL.

## 5 Príprava nabíjačky na použitie

### 5.1 Príprava nabíjačky na použitie

Pred začiatkom každej práce sa musia vykonať nasledujúce kroky:

- ▶ Zabezpečte, aby sa nabíjačka nachádzala v bezpečnom stave,  4.5.
- ▶ Očistite nabíjačku,  9.1.
- ▶ Ak nie je možné vykonať tieto kroky: Nabíjačku nepoužívajte a vyhľadajte špecializovaného obchodníka STIHL.

## 6 Nabitie akumulátora a LED diódy

### 6.1 Montáž nabíjačky na stenu

Nabíjačka sa môže namontovať na stenu.

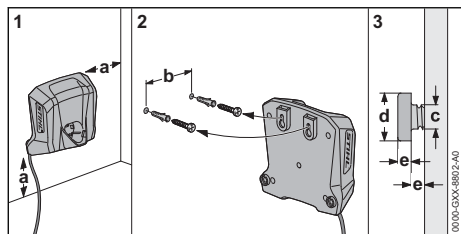

- ▶ Nabíjačku namontujte na stenu tak, aby boli splnené nasledujúce podmienky:
  - Použite sa vhodný upevňovací materiál.
  - Nabíjačka je namontovaná vodorovne.
 Je potrebné dodržať nasledujúce rozmery:
  - a = minimálne 100 mm
  - b (pre AL 1 a AL 5) = 54 mm
  - b (pre AL 5-2) = 100 mm
  - c = 4,5 mm
  - d = 9 mm

– e = 2,5 mm

### 6.2 Nabitie akumulátora

Doba nabíjania závisí od rôznych vplyvov, napr. od teploty akumulátora alebo od teploty prostredia. Pre optimálny výkon dbajte na odporúčané teplotné rozsahy,  12.4. Skutočná doba nabíjania sa môže líšiť od uvedenej doby nabíjania. Doba nabíjania je uvedená na stránke [www.stihl.com/charging-times](http://www.stihl.com/charging-times).

Ak je sieťová zástrčka zastrčená v zásuvke a akumulátor vložený v nabíjačke, nabíjanie sa spustí automaticky. Ak je akumulátor úplne nabitý, nabíjačka sa automaticky vypne.

Počas nabíjania sa akumulátor a nabíjačka zahrievajú.

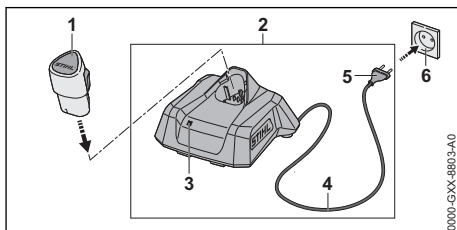

- ▶ Sieťovú zástrčku (5) zasuňte do dobre prístupnej zásuvky (6). Nabíjačka (2) vykoná vlastný test. LED (3) svieti cca 1 sekundu na zeleno a cca 1 sekundu na červeno.
- ▶ Uložte prívodný kábel (4).
- ▶ Akumulátor (1) vložte do vedení nabíjačky (2) a zatlačte na doraz. LED (3) svieti alebo bliká na zeleno. Akumulátor (2) sa nabíja.
- ▶ Ak už LED (3) nesvieti: Akumulátor (1) je úplne nabitý a môže sa vybrať z nabíjačky (2).
- ▶ Ak sa už nabíjačka (2) nepoužíva: vyťahnite sieťovú zástrčku (5) zo zásuvky (6).

### 6.3 LED na nabíjačke

LED zobrazuje stav nabíjačky alebo poruchy. LED môže svietiť alebo blikáť na zeleno alebo na červeno.

Ak LED svieti alebo bliká na zeleno, nabíja sa akumulátor.

- ▶ Ak LED svieti alebo bliká na červeno:

Odstráňte poruchy,  11.1.

V nabíjačke alebo akumulátore je porucha.



## 7 Preprava

### 7.1 Preprava nabíjačky

- ▶ Vytiahnite sieťovú zástrčku zo zásuvky.
- ▶ Vyberte akumulátor.
- ▶ Namotajte prívodný kábel a upevnite na nabíjačke.
- ▶ Ak sa nabíjačka prepravuje vo vozidle: Nabíjačku zaistíte pomocou upínacích popruhov, remeňov alebo sieťky tak, aby sa nabíjačka nemohla prevrátiť ani pohybovať.

## 8 Skladovanie

### 8.1 Skladovanie nabíjačky

- ▶ Vytiahnite sieťovú zástrčku zo zásuvky.

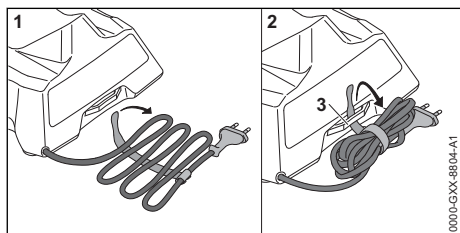

- ▶ Namotajte prívodný kábel a upevnite na nabíjačke.
- ▶ Nabíjačku skladujte tak, aby boli splnené nasledujúce podmienky:
  - Nabíjačka je mimo dosahu detí.

## 11 Odstraňovanie porúch

### 11.1 Oprava porúch nabíjačky

Porucha	LED na nabíjačke	Príčina	Náprava
Akumulátor sa nenabíja.	LED svieti na červeno.	Akumulátor je príliš teplý alebo studený.	▶ Akumulátor nechajte vložený v nabíjačke. Proces nabíjania sa spustí automaticky, hneď ako sa dosiahne dovolený teplotný rozsah.
	LED bliká na červeno.	Elektrické spojenie medzi nabíjačkou a akumulátorom je prerušené.	▶ Vyberte akumulátor. ▶ Očistite elektrické kontakty na nabíjačke. ▶ Vložte akumulátor.
		V nabíjačke je porucha.	▶ Nabíjačku nepoužívajte a vyhľadajte špecializovaného predajcu STIHL.
		V akumulátore je porucha.	▶ Akumulátor nepoužívajte a vyhľadajte špecializovaného predajcu STIHL.
Nabíjačka nevykoná vlastný test.	LED nesvieti cca 1 sekundu na zeleno a cca 1 sekundu na červeno.	Elektrické spojenie s nabíjačkou sa nakrátko prerušilo.	▶ Vytiahnite sieťovú zástrčku zo zásuvky. ▶ Počkejte 1 minútu. ▶ Sieťovú zástrčku zastrčte do zásuvky.

- Nabíjačka je čistá a suchá.
- Nabíjačka je v uzavretej miestnosti.
- Nabíjačka nie je zavesená na prívodnom kábli alebo na držiaku (3) pre prívodný kábel.
- Nabíjačka nie je skladovaná mimo uvedeníh hraničných teplôt, 12.3.

## 9 Čistenie

### 9.1 Čistenie nabíjačky

- ▶ Vytiahnite sieťovú zástrčku zo zásuvky.
- ▶ Nabíjačku vyčistíte vlhkou handrou.
- ▶ Elektrické kontakty nabíjačky vyčistíte štetcom alebo mäkkou kefkou.

## 10 Údržba a oprava

### 10.1 Údržba a oprava nabíjačky

Na nabíjačke sa nemusí vykonávať údržba a nedá sa opraviť.

- ▶ Ak je nabíjačka pokazená alebo poškodená: Nabíjačku vymeňte.
- ▶ Ak je prívodný kábel pokazený alebo poškodený: Nabíjačku nepoužívajte a prívodný kábel nechajte vymeniť špecializovanému predajcovi STIHL.

## 12 Technische údaje

### 12.1 Nabíjačky STIHL AL 1, AL 5, AL 5-2

- Menovité napätie: pozri výkonový štítok
- Frekvencia: pozri výkonový štítok
- Menovitý výkon: pozri výkonový štítok
- Nabíjací prúd: pozri výkonový štítok
- Maximálny obsah energie prípustného akumulátora STIHL AS: 12,5 Ah

Časy nabíjania sú uvedené na stránke [www.stihl.com/charging-times](http://www.stihl.com/charging-times).

### 12.2 Predlžovacie káble

Ak sa používajú predlžovacie káble, musia mať ich vodiče v závislosti od napätia a dĺžky predlžovacích káblov minimálne nasledujúce prierezy:

**Ak je hodnota menovitého napätia na výkonom štítku 220 V až 240 V:**

- Dĺžka kábla do 20 m: AWG 15 / 1,5 mm<sup>2</sup>
- Dĺžka kábla 20m až 50 m: AWG 13 / 2,5 mm<sup>2</sup>

**Ak je hodnota menovitého napätia na výkonom štítku 100 V až 127 V:**

- Dĺžka kábla do 10 m: AWG 14 / 2,0 mm<sup>2</sup>
- Dĺžka kábla 10 m až 30 m: AWG 12 / 3,5 mm<sup>2</sup>

### 12.3 Hraničné teploty



#### VAROVANIE

- Akumulátor nie je chránený proti všetkým vplyvom prostredia. Ak je akumulátor vystavený určitým vplyvom prostredia, môže začať horieť alebo explodovať. Môže dôjsť k ťažkému zraneniu osôb a vecným škodám.
  - ▶ Akumulátor nenabíjajte pri teplote pod - 20 °C alebo nad + 50 °C.
  - ▶ Akumulátor alebo nabíjačku neskladujte pri teplote pod - 20 °C alebo nad + 70 °C.

### 12.4 Odporúčané teplotné rozsahy

Pre optimálny výkon akumulátora a nabíjačky dbajte na nasledujúce teplotné rozsahy:

- Nabíjanie: + 5 °C do + 40 °C
- Skladovanie: - 20 °C do + 50 °C

Ak sa akumulátor nabíja, používa alebo skladuje mimo odporúčaných teplotných rozsahov, môže byť znížený výkon.

Ak je batéria mokrá alebo vlhká, nechajte ju vyschnúť aspoň 48 hodín pri teplote nad + 15 °C a pod + 50 °C a pri vlhkosti nižšej ako 70 %. Vyššia vlhkosť môže predĺžiť čas sušenia.

## 12.5 REACH

REACH označuje nariadenie ES pre registráciu, hodnotenie a autorizáciu chemikálií.

Informácie na splnenie Nariadenia REACH sú uvedené na stránke [www.stihl.com/reach](http://www.stihl.com/reach).

## 13 Náhradné diely a príslušenstvo

### 13.1 Náhradné diely a príslušenstvo

**STIHL** Tieto symboly označujú originálne náhradné diely STIHL a originálne príslušenstvo STIHL.

STIHL odporúča používanie originálnych náhradných dielov STIHL a príslušenstva značky STIHL.

Náhradné diely a príslušenstvo iných výrobcov nemôžu byť spoločnosťou STIHL odborné posudzované z hľadiska spoľahlivosti, bezpečnosti a vhodnosti aj napriek vykonávanému sledovaniu trhu a STIHL nemôže za ich použitie ručiť.

Originálne náhradné diely STIHL a originálne príslušenstvo STIHL sú dostupné u špecializovaného predajcu značky STIHL.

## 14 Likvidácia

### 14.1 Likvidácia nabíjačky

Informácie o likvidácii dostanete u miestnej správy alebo u špecializovaného predajcu STIHL.

Neodborná likvidácia môže poškodiť zdravie a zaťažovať životné prostredie.

- ▶ Výrobky STIHL vrátane obalov odovzdajte na vhodnom zbernom mieste na recykláciu v súlade s miestnymi predpismi.
- ▶ Nelikvidovať spolu s domovým odpadom.

## Inhoudsopgave

1	Voorwoord.....	107
2	Informatie met betrekking tot deze handleiding.....	107
3	Overzicht.....	107
4	Veiligheidsinstructies.....	108
5	Acculader klaar maken voor gebruik.....	111
6	Accu laden en leeds.....	111
7	Vervoeren.....	112
8	Opslaan.....	112
9	Reinigen.....	112
10	Onderhoud en reparatie.....	112

11	Storingen opheffen.....	113
12	Technische gegevens.....	113
13	Onderdelen en toebehoren.....	114
14	Milieuverantwoord afvoeren.....	114

## 1 Voorwoord

Geachte cliënt(e),

Wij zijn blij dat u hebt gekozen voor STIHL. Wij ontwikkelen en produceren onze producten in topkwaliteit in overeenstemming met de behoeften van onze klanten. Zo ontstaan producten met een hoge betrouwbaarheid, ook bij extreme belasting.

STIHL staat ook voor service met topkwaliteit. Onze dealers staan garant voor deskundig advies en instructie alsmede een uitgebreide technische begeleiding.

STIHL kiest uitdrukkelijk voor een duurzame en verantwoordelijke omgang met de natuur. Deze gebruiksaanwijzing is voor u bedoeld als ondersteuning om uw STIHL-product gedurende een lange levensduur veilig en milieuvriendelijk te gebruiken.

Wij danken u voor uw vertrouwen in ons en wensen u veel plezier met uw STIHL product.



Dr. Nikolas Stihl

**BELANGRIJK! VOOR GEBRUIK GOED DOORLEZEN EN BEWAREN.**

## 2 Informatie met betrekking tot deze handleiding

### 2.1 Geldende documenten

De lokale veiligheidsvoorschriften moeten worden aangehouden.

- ▶ Naast deze handleiding de volgende documenten lezen, begrijpen en bewaren:
  - Veiligheidsinstructies accu STIHL AS
  - Veiligheidsinformatie voor STIHL accu's en producten met ingebouwde accu: [www.stihl.com/safety-data-sheets](http://www.stihl.com/safety-data-sheets)

## 2.2 Aanduiding van de waarschuwingen in de tekst

### ! GEVAAR

- De aanwijzing duidt op gevaren die leiden tot ernstig letsel of zelfs tot de dood.
  - ▶ De genoemde maatregelen kunnen ernstig letsel of de dood voorkomen.

### ! WAARSCHUWING

- De aanwijzing duidt op gevaren die **kunnen** leiden tot ernstig letsel of zelfs tot de dood.
  - ▶ De genoemde maatregelen kunnen ernstig letsel of de dood voorkomen.

### LET OP

- De aanwijzing duidt op gevaren die kunnen leiden tot materiële schade.
  - ▶ De genoemde maatregelen kunnen materiële schade voorkomen.

## 2.3 Symbolen in de tekst



Dit symbool verwijst naar een hoofdstuk in deze handleiding.

## 3 Overzicht

### 3.1 Acculaders

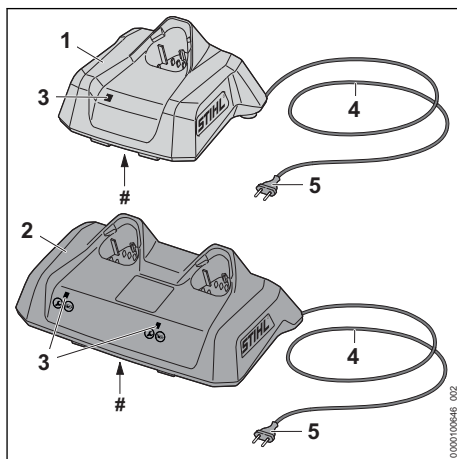

#### 1 Acculader AL 1 of AL 5

De acculader laadt accu's STIHL AS.

#### 2 Acculader AL 5-2

De acculader laadt accu's STIHL AS.

#### 3 Led

De led geeft de status van de acculader weer.

**4 Aansluitkabel**

De aansluitkabel verbindt de acculader met de netstekker.

**5 Netstekker**

De netstekker verbindt de aansluitkabel met een contactdoos.

**# Typeplaatje met machinenummer****3.2 Pictogrammen**

De pictogrammen kunnen op de acculader staan en hebben de volgende betekenis:



Elektrisch apparaat in een gesloten en droge ruimte gebruiken.



Het product niet met het huisvuil afvoeren.



De handleiding lezen, begrijpen en bewaren.

**4 Veiligheidsinstructies****4.1 Waarschuwingssymbolen**

De waarschuwingssymbolen op de acculader hebben de volgende betekenis:



Op de veiligheidsinstructies en de maatregelen hiervoor letten.



De handleiding lezen, begrijpen en bewaren.



Acculader tegen regen en vocht beschermen.

**4.2 Gebruik conform de voorschriften**

De acculaders STIHL AL 1, AL 5 en AL 5-2 zijn bestemd voor het laden van de accu's STIHL AS. De acculader AL 5-2 kan twee accu's tegelijk laden.

**▲ WAARSCHUWING**

- Acculaders en accu's die niet door STIHL zijn vrijgegeven, kunnen leiden tot brand en explosies. Personen kunnen ernstig of dodelijk letsel oplopen en er kan materiële schade ontstaan.
  - ▶ Met een acculader STIHL AL 1, AL 5 of AL 5-2 de accu's STIHL AS laden.
- Als de acculader niet volgens voorschrift wordt gebruikt kunnen situaties ontstaan waarbij het

gevaar voor ernstig of dodelijk letsel aanwezig is en kan materiële schade ontstaan.

- ▶ De acculader zo gebruiken als in deze handleiding staat beschreven.

**4.3 Vereisten aan de gebruiker****▲ WAARSCHUWING**

- Gebruikers die niet zijn geïnstrueerd kunnen de gevaren van de acculader niet herkennen of niet inschatten. De gebruiker of andere personen kunnen ernstig of zelfs dodelijk letsel oplopen.



- ▶ Lees, begrijp en bewaar de handleiding.

- ▶ Als de acculader aan een andere persoon wordt overhandigd: de handleiding meegeven.
- ▶ Zorg ervoor dat de gebruiker aan de volgende vereisten voldoet:
  - De gebruiker is uitgerust.
  - De gebruiker is lichamelijk, sensorisch en geestelijk in staat de acculader te bedienen. Als de gebruiker met lichamelijke, sensorische of geestelijke beperkingen daartoe in staat is, mag de gebruiker er alleen onder toezicht of na instructie door een verantwoordelijke persoon mee werken.
  - De gebruiker kan de gevaren van de acculader herkennen en inschatten.
  - De gebruiker is meerderjarig of de gebruiker wordt conform nationale regelgeving onder toezicht voor een beroep opgeleid.
  - De gebruiker is geïnstrueerd door een STIHL dealer of een hiertoe vakkundig persoon, voordat deze voor de eerste keer de acculader in gebruik neemt.
  - De gebruiker is niet onder invloed van alcohol, medicijnen of drugs.
- ▶ Als er onduidelijkheid bestaat: neem contact op met een STIHL dealer.

**4.4 Werkgebied en omgeving****▲ WAARSCHUWING**

- Buitenstaanders, kinderen en dieren kunnen de gevaren van de acculader en de elektrische stroom niet herkennen en ook niet inschatten. Buitenstaanders, kinderen en dieren kunnen ernstig of fataal letsel oplopen.
  - ▶ Buitenstaanders, kinderen en huisdieren op afstand houden.

- ▶ Zorg ervoor dat kinderen niet met de acculader kunnen spelen.
- De acculader is niet waterdicht. Als er in de regen of in een vochtige omgeving wordt gewerkt, kan dit leiden tot een elektrische stroomstoot. De gebruiker kan letsel oplopen en de acculader kan worden beschadigd.



- ▶ Deze niet gebruiken in de regen en niet in een vochtige omgeving.
- De acculader is niet beschermd tegen alle invloeden van buitenaf. Als de acculader aan bepaalde invloeden van buitenaf is blootgesteld, kan de acculader in brand vliegen of exploderen. Personen kunnen ernstig letsel oplopen en er kan materiële schade ontstaan.
  - ▶ Acculader in een gesloten en droge ruimte gebruiken
  - ▶ Acculader niet in een licht ontvlambare en ook niet in een explosieve omgeving gebruiken.
  - ▶ Acculader niet op een licht ontvlambare ondergrond gebruiken.
  - ▶ De acculader niet buiten de aangegeven temperatuurgrenzen gebruiken en bewaren,  12.3.
- Personen kunnen struikelen over de aansluitkabel. Personen kunnen letsel oplopen en de acculader kan worden beschadigd.
  - ▶ De aansluitkabel plat op de vloer leggen.

#### 4.5 Veilige staat

- De acculader verkeert in de veilige staat als aan de volgende voorwaarden is voldaan:
- De acculader is niet beschadigd.
  - De acculader is schoon en droog.

### ▲ WAARSCHUWING

- In een niet-veilige staat kunnen componenten niet meer correct functioneren en kunnen de veiligheidsinrichtingen zijn uitgeschakeld. Personen kunnen ernstig of zelfs dodelijk letsel oplopen.
  - ▶ Een onbeschadigde acculader gebruiken.
  - ▶ Als de acculader vervuild of nat is: acculader reinigen en laten drogen.
  - ▶ Aan de acculader geen wijzigingen aanbrengen.
  - ▶ Geen voorwerpen in de openingen van de acculader steken.
  - ▶ Elektrische contacten van de acculader niet met metalen voorwerpen verbinden en kortsluiten.
  - ▶ De acculader niet demonteren.

- ▶ Versleten of beschadigde stickers vervangen.
- ▶ Indien er onduidelijkheden bestaan: contact opnemen met een STIHL dealer.

#### 4.6 Laden

### ▲ WAARSCHUWING

- Tijdens het laden kan een beschadigde of een defecte acculader stinken of roken. Personen kunnen letsel oplopen en er kan materiële schade ontstaan.
  - ▶ De netstekker uit de contactdoos trekken.
- De acculader kan bij een ontoereikende warmteafvoer oververhit worden en in brand raken. Personen kunnen zwaar letsel oplopen of worden gedood en er kan materiële schade ontstaan.
  - ▶ Acculader niet afdekken.

#### 4.7 Elektriciteit aansluiten

Contact met stroomvoerende componenten kan ontstaan door de volgende oorzaken:

- De aansluitkabel of de verlengkabel is beschadigd.
- De netstekker van de aansluitkabel of de verlengkabel is beschadigd.
- De contactdoos is niet correct geïnstalleerd.

### ▲ GEVAAR

- Contact met stroomvoerende componenten kan leiden tot een stroomschok. De gebruiker kan ernstig of dodelijk letsel oplopen.
  - ▶ Controleer dat de aansluitkabel, de verlengkabel en de netstekker hiervan niet zijn beschadigd.



Als de aansluitkabel of de verlengkabel beschadigd is:

- ▶ beschadigde plaats niet aanraken.
- ▶ Trek de netstekker uit de contactdoos.
- ▶ Aansluitkabel, verlengkabel en de netstekkers ervan met droge handen beetpakken.
- ▶ Netstekker van de aansluitkabel of de verlengkabel in een correct geïnstalleerde en beveiligde contactdoos met randaarde steken.
- ▶ Acculader via een aardlekschakelaar (30 mA, 30 ms) aansluiten.
- Een beschadigde of niet geschikte verlengkabel kan leiden tot een elektrische schok. Personen kunnen ernstig of dodelijk letsel oplopen.
  - ▶ Gebruik een verlengkabel met de juiste kabeldoorsnede,  12.2.

## ▲ WAARSCHUWING

- Tijdens het laden kan een verkeerde netspanning of een verkeerde netfrequentie leiden tot overspanning in de acculader. De acculader kan hierbij worden beschadigd.
  - ▶ Controleren of de netspanning en de netfrequentie van het lichtnet corresponderen met de gegevens op het typeplaatje van de acculader.
- Als de acculader op een meervoudige contactdoos is aangesloten, kunnen de elektrische onderdelen tijdens het opladen worden overbelast. De elektrische componenten kunnen warm worden en in brand vliegen. Personen kunnen ernstig of dodelijk letsel oplopen en er kan materiële schade ontstaan.
  - ▶ Zorg ervoor dat de vermogensgegevens op de meervoudige contactdoos niet worden overschreden door het totaal van de gegevens op het typeplaatje van de acculader en alle op de meervoudige contactdoos aangesloten elektrische apparaten.
- Een verkeerd neergelegde aansluitkabel en verlengkabel kunnen beschadigd raken en personen kunnen hierover struikelen. Personen kunnen letsel oplopen en de aansluitkabel of verlengkabel kan worden beschadigd.
  - ▶ De aansluitkabel en verlengkabel zo neerleggen en kenmerken, dat personen niet kunnen struikelen.
  - ▶ De aansluitkabel en verlengkabel zo neerleggen, dat ze niet onder spanning staan of verward zijn.
  - ▶ De aansluitkabel en verlengkabel zo neerleggen, dat ze niet beschadigd, geknikt of geplet kunnen worden of schuren.
  - ▶ Aansluitkabel en verlengkabel beschermen tegen hitte, olie en chemicaliën.
  - ▶ De aansluitkabel en verlengkabel neerleggen op een droge ondergrond.
- Tijdens de werkzaamheden wordt de verlengkabel warm. Wanneer de warmte niet kan worden afgevoerd, kan de warmte brand veroorzaken.
  - ▶ Als er een kabelhaspel wordt gebruikt: de kabelhaspel volledig afwikkelen.
- Als er elektrische bedrading en leidingen in de muur zitten, kunnen deze worden beschadigd als de acculader op de muur wordt bevestigd. Contact met elektrische bedrading kan leiden tot een elektrische schok. Personen kunnen ernstig letsel oplopen en er kan materiële schade ontstaan.

- ▶ Controleren of er op de geplande plaats geen elektrische bedrading en leidingen in de muur zitten.
- Als de acculader niet zoals in deze handleiding staat beschreven op de muur is gemonteerd, kan de acculader of de accu van de muur vallen of kan de acculader te heet worden. Personen kunnen letsel oplopen en er kan beschadiging optreden.
  - ▶ Acculader zo op de muur monteren als in deze handleiding staat beschreven.
- Als de acculader met aangebrachte accu op een muur wordt gemonteerd, kan de accu uit de acculader vallen. Personen kunnen letsel oplopen en er kan beschadiging optreden.
  - ▶ De acculader eerst aan de muur monteren en daarna de accu plaatsen.

### 4.8 Vervoeren

## ▲ WAARSCHUWING

- Tijdens het vervoer kan de acculader omvallen of verschuiven. Personen kunnen letsel oplopen en er kan materiële schade ontstaan.
  - ▶ De netstekker uit de contactdoos trekken.
  - ▶ Accu wegnemen.
  - ▶ De acculader met spanbanden, riemen of een net dusdanig beveiligen, dat deze niet kan kantelen en niet kan verschuiven.
- De aansluitkabel is niet bedoeld om de acculader daaraan te dragen. De aansluitkabel en de acculader kunnen worden beschadigd.
  - ▶ De aansluitkabel opwickelen en aan de acculader bevestigen.

### 4.9 Opslag

## ▲ WAARSCHUWING

- Kinderen kunnen de gevaren van de acculader niet herkennen en ook niet inschatten. Kinderen kunnen ernstig of zelfs dodelijk letsel oplopen.
  - ▶ De netstekker eruit trekken.
  - ▶ De acculader buiten het bereik van kinderen opslaan.
- De acculader is niet beschermd tegen alle invloeden van buitenaf. Als de acculader aan bepaalde invloeden van buitenaf wordt blootgesteld, kan de acculader worden beschadigd.
  - ▶ De netstekker eruit trekken.
  - ▶ Als de acculader warm is: de acculader laten afkoelen.
  - ▶ De acculader schoon en droog opslaan.
  - ▶ De acculader in een gesloten ruimte opslaan.

- ▶ De acculader niet buiten de aangegeven temperatuurgrenzen bewaren,  12.3.
- De aansluitkabel is niet bedoeld om de acculader aan te dragen of op te hangen. De aansluitkabel en de acculader kunnen worden beschadigd.
  - ▶ De acculader bij het huis vastpakken en vasthouden.
  - ▶ De acculader ophangen aan de muurhouder.

## 4.10 Reiniging, onderhoud en reparatie



### ▲ WAARSCHUWING

- Agressieve reinigingsmiddelen, het reinigen met een waterstraal of puntige voorwerpen kunnen de acculader beschadigen. Als de acculader niet op de juiste wijze werd gereinigd, kunnen componenten niet meer correct functioneren en kunnen de veiligheidsinrichtingen zijn uitgeschakeld. Personen kunnen ernstig letsel oplopen.
  - ▶ De acculader zo reinigen als in deze handleiding staat beschreven.
- Als de acculader niet correct werd onderhouden of gerepareerd, kunnen componenten niet meer correct functioneren en kunnen de veiligheidsinrichtingen zijn uitgeschakeld. Personen kunnen ernstig of dodelijk letsel oplopen.
  - ▶ De acculader nooit zelf onderhouden of repareren.
- Als de aansluitkabel defect of beschadigd is:
  - ▶ Aansluitkabel door een STIHL dealer laten vervangen.

## 5 Acculader klaar maken voor gebruik

### 5.1 Acculader klaar maken voor gebruik

Telkens voor het begin van de werkzaamheden moeten de volgende handelingen worden uitgevoerd:

- ▶ Controleren of de acculader zich in een veilige staat bevindt,  4.5.
- ▶ Acculader reinigen,  9.1.
- ▶ Als deze handelingen niet kunnen worden uitgevoerd: de acculader niet gebruiken en contact opnemen met een STIHL dealer.

## 6 Accu laden en leds

### 6.1 Acculader aan een muur monteren

De acculader kan aan een muur worden gemonteerd.

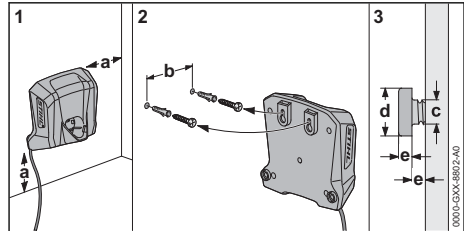

- ▶ Acculader zo op een muur monteren dat aan de volgende voorwaarden wordt voldaan:
  - Juiste bevestigingsmaterialen zijn gebruikt.
  - De acculader is waterpas.
    - De volgende maatvoering is aangehouden:
      - a = minimaal 100 mm
      - b (voor AL 1 en AL 5) = 54 mm
      - b (voor AL 5-2) = 100 mm
      - c = 4,5 mm
      - d = 9 mm
      - e = 2,5 mm

### 6.2 Accu laden

De laadtijd is afhankelijk van diverse invloeden, zoals bijv. de temperatuur van de accu of de omgevingstemperatuur. Voor een optimale prestatie moeten de aanbevolen temperatuurbereiken in acht worden genomen,  12.4. De werkelijke laadtijd kan afwijken van de aangegeven laadtijd. De laadtijd is te vinden op [www.stihl.com/charging-times](http://www.stihl.com/charging-times).

Als de netstekker op een contactdoos is aangesloten en de accu in de acculader wordt geplaatst, start de laadprocedure automatisch. Als de accu volledig is geladen, schakelt de acculader automatisch uit.

Tijdens het laden worden de accu en de acculader warmer.

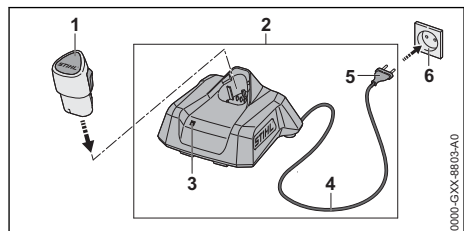

- ▶ Netstekker (5) in een goed bereikbare contactdoos (6) aansluiten.  
De acculader (2) voert een zelftest uit. De led (3) brandt ca. 1 seconde lang groen en ca. 1 seconde lang rood.
- ▶ Aansluitkabel (4) aanbrengen.
- ▶ Accu (1) in de geleidingen van de acculader (2) plaatsen en tot aan de aanslag indrukken.  
De led (3) brandt of knippert groen. De accu (2) wordt geladen.
- ▶ Als de led (3) niet meer brandt: de accu (1) is volledig opgeladen en kan uit de acculader (2) worden genomen.
- ▶ Als de acculader (2) niet meer wordt gebruikt: netstekker (5) uit de contactdoos (6) trekken.

### 6.3 Led op acculader

De led geeft de status van de acculader of storingen weer. De led kan groen of rood branden of knipperen.

Als de led groen brandt of knippert wordt de accu geladen.

- ▶ Als de led rood brandt of knippert: storingen opheffen,  11.1.  
In de acculader of in de accu zit een storing.

## 7 Vervoeren

### 7.1 Acculader vervoeren

- ▶ De netstekker uit de contactdoos trekken.
- ▶ Accu verwijderen.
- ▶ De aansluitkabel opwickelen en aan de acculader bevestigen.
- ▶ Als de acculader in een auto wordt vervoerd: de acculader met spanbanden, riemen of een net dusdanig beveiligen, dat de acculader niet kan omvallen en niet kan verschuiven.

## 8 Opslaan

### 8.1 Acculader opbergen

- ▶ Trek de netstekker uit de contactdoos.

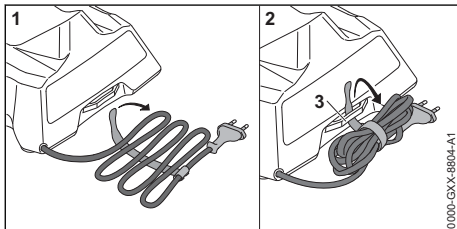

- ▶ De aansluitkabel opwickelen en aan de acculader bevestigen.
- ▶ De acculader zo opslaan dat aan de volgende voorwaarden wordt voldaan:
  - De acculader bevindt zich buiten het bereik van kinderen.
  - De acculader is schoon en droog.
  - De acculader bevindt zich in een gesloten ruimte.
  - De acculader is niet opgehangen aan de aansluitkabel of aan de beugel (3) voor de aansluitkabel.
  - De acculader is niet buiten de aangegeven temperatuurgrenzen opgeborgen,  12.3.

## 9 Reinigen

### 9.1 Acculader reinigen

- ▶ De netstekker uit de contactdoos trekken.
- ▶ De acculader met een vochtige doek reinigen.
- ▶ Elektrische contacten van de acculader met een kwast of een zachte borstel reinigen.

## 10 Onderhoud en reparatie

### 10.1 Acculader onderhouden en repareren

De acculader hoeft niet te worden onderhouden en kan niet worden gerepareerd.

- ▶ Als de acculader defect of beschadigd is: de acculader vervangen.
- ▶ Als de aansluitkabel defect of beschadigd is: de acculader niet gebruiken en de aansluitkabel door een STIHL dealer laten vervangen.



## 11 Storingen opheffen

### 11.1 Storingen in de acculader verhelpen

Storing	Led op acculader	Oorzaak	Oplossing
De accu wordt niet opgeladen.	De led brandt rood.	De accu is te warm of te koud.	<ul style="list-style-type: none"> <li>▶ Accu in de acculader laten zitten. De laadprocedure start automatisch zodra het toelaatbare temperatuurbereik is bereikt.</li> </ul>
	De led knippert rood.	De elektrische aansluiting tussen de acculader en de accu is onderbroken.	<ul style="list-style-type: none"> <li>▶ De accu verwijderen.</li> <li>▶ Elektrische contacten op de acculader reinigen.</li> <li>▶ De accu plaatsen.</li> </ul>
		In de acculader zit een storing.	▶ Acculader niet gebruiken en contact opnemen met een STIHL dealer.
		In de accu bevindt zich een storing.	▶ De accu niet gebruiken en contact opnemen met een STIHL dealer.
De acculader voert geen zelftest uit.	De led brandt niet ca. 1 seconde lang groen en ca. 1 seconde lang rood.	De elektrische verbinding met de acculader werd kortstondig onderbroken.	<ul style="list-style-type: none"> <li>▶ De netstekker uit de contactdoos trekken.</li> <li>▶ 1 minuut wachten.</li> <li>▶ De netstekker in de contactdoos steken.</li> </ul>

## 12 Technische gegevens

### 12.1 Acculader STIHL AL 1, AL 5, AL 5-2

- Nominale spanning: zie typeplaatje
- Frequentie: zie typeplaatje
- Nominaal vermogen: zie typeplaatje
- Laadstroom: zie typeplaatje
- Maximale energie-inhoud van de vrijgegeven accu STIHL AS: 12,5 Ah

De laadtijden kunnen op [www.stihl.com/charging-times](http://www.stihl.com/charging-times) worden bekeken.

### 12.2 Verlengkabels

Als gebruik wordt gemaakt van een verlengkabel, moeten de aders, afhankelijk van de spanning en de lengte van de verlengkabel minimaal de volgende doorsnede hebben:

#### Als de nominale spanning op het typeplaatje 220 V tot 240 V bedraagt:

- Kabellengte tot 20 m: AWG 15/1,5 mm<sup>2</sup>
- Kabellengte 20 m tot 50 m: AWG 13/2,5 mm<sup>2</sup>

#### Als de nominale spanning op het typeplaatje 100 V tot 127 V bedraagt:

- Kabellengte tot 10 m: AWG 14/2,0 mm<sup>2</sup>
- Kabellengte 10 m tot 30 m: AWG 12/3,5 mm<sup>2</sup>

### 12.3 Temperatuurgrenzen



#### WAARSCHUWING

- De accu is niet beschermd tegen alle invloeden van buitenaf. Als de accu blootstaat aan bepaalde invloeden van buitenaf kan de accu in brand vliegen of exploderen. Personen kunnen ernstig letsel oplopen en er kan materiële schade ontstaan.
  - ▶ De accu niet laden bij temperaturen lager dan -20 °C of hoger dan +50 °C.
  - ▶ Accu en acculader niet opbergen bij temperaturen lager dan -20 °C of hoger dan +70 °C.

### 12.4 Aanbevolen temperatuurbereiken

Voor een optimale prestatie van de accu en acculader moeten de volgende temperatuurbereiken in acht worden genomen:

- Laden: 5 °C tot 40 °C
- Opbergen: -20 °C tot +50 °C

Als de accu buiten de aanbevolen temperatuurbereiken wordt opgeladen of opgeborgen, kan de prestatie verminderd zijn.

Als de accu nat of vochtig is, laat deze dan ten minste 48 uur drogen bij meer dan + 15 °C en minder dan + 50 °C en bij een vochtigheid van minder dan 70%. Een hogere luchtvochtigheid kan de droogtijd verlengen.

## 12.5 REACH

REACH staat voor een EG voorschrift voor de registratie, classificatie en vrijgave van chemicaliën.

Informatie met betrekking tot het voldoen aan het REACH-voorschrift is onder [www.stihl.com/reach](http://www.stihl.com/reach) weergegeven.

## 13 Onderdelen en toebehoren

### 13.1 Onderdelen en toebehoren

**STIHL** Deze symbolen kenmerken de originele STIHL onderdelen en het originele STIHL toebehoren.

STIHL adviseert alleen originele STIHL onderdelen en origineel STIHL toebehoren te gebruiken.

Reserveonderdelen en toebehoren van andere fabrikanten kunnen door STIHL wat betreft betrouwbaarheid, veiligheid en geschiktheid ondanks continue marktobservatie niet worden beoordeeld en STIHL kan ook niet borg staan voor het gebruik ervan.

Originele STIHL onderdelen en origineel STIHL toebehoren zijn leverbaar via de STIHL dealer.

## 14 Milieuverantwoord afvoeren

### 14.1 Acculader afvoeren

Informatie over de afvoer is verkrijgbaar bij de gemeente of bij een STIHL dealer.

Een onjuiste afvoer kan schadelijk zijn voor de gezondheid en voor het milieu.

- ▶ De STIHL producten inclusief de verpakking volgens de plaatselijke voorschriften bij een geschikt verzamelpunt voor recycling inleveren.
- ▶ Niet bij het huisvuil afvoeren.

## Содержание

1	Предисловие.....	114
2	Информация к данному руководству по эксплуатации.....	114
3	Обзор.....	115
4	Указания по технике безопасности.....	116
5	Подготовка зарядного устройства к эксплуатации.....	119
6	Зарядка аккумуляторов и светодиоды на аккумуляторе.....	119
7	Транспортировка.....	120

8	Хранение.....	120
9	Очистка.....	120
10	Техническое обслуживание и ремонт..	121
11	Устранение неисправностей.....	121
12	Технические данные .....	121
13	Запасные части и принадлежности ....	122
14	Знаки соответствия.....	122
15	Утилизация.....	122
16	Адреса.....	123

## 1 Предисловие

Уважаемый клиент,

мы рады, что вы выбрали изделие STIHL. Мы разрабатываем и производим продукцию высочайшего качества, соответствующую потребностям наших клиентов. Наша продукция обеспечивает высокую надежность даже при экстремальных нагрузках.

STIHL – это и высочайшее качество обслуживания. Наши представители всегда готовы провести для вас компетентную консультацию и инструктаж, а также обеспечить всестороннюю техническую поддержку.

Компания STIHL безоговорочно проводит политику бережного и ответственного отношения к природе. Данное руководство по эксплуатации предназначено для содействия вам в безопасной и экологически благоприятной эксплуатации изделия STIHL в течение всего длительного срока службы.

Мы благодарим вас за доверие и желаем приятных впечатлений от вашего нового изделия STIHL.



д-р Николас Штиль

**ВАЖНО! ПЕРЕД ПРИМЕНЕНИЕМ ОЗНАКОМИТЬСЯ И СОХРАНИТЬ.**

## 2 Информация к данному руководству по эксплуатации

### 2.1 Действующие документы

Действуют местные правила техники безопасности.

- ▶ В дополнение к настоящему руководству по эксплуатации прочесть, усвоить и сохранить следующие документы:
  - Инструкции по технике безопасности для аккумулятора STIHL AS
  - Информация по технике безопасности для аккумуляторов STIHL и изделий со встроенным аккумулятором:  
www.stihl.com/safety-data-sheets

## 2.2 Маркировка предупредительных надписей в тексте

### ОПАСНОСТЬ

- Указывает на возможные опасности, которые ведут к тяжелым травмам или смерти.
  - ▶ Описанные меры помогут предотвратить тяжелые травмы или смерть.

### ПРЕДУПРЕЖДЕНИЕ

- Указывает на возможные опасности, которые могут привести к тяжелым травмам или смерти.
  - ▶ Описанные меры помогут предотвратить тяжелые травмы или смерть.

### УКАЗАНИЕ

- Указывает на возможные опасности, которые могут привести к возникновению материального ущерба.
  - ▶ Описанные меры помогут избежать возникновения материального ущерба.

## 2.3 Символы в тексте



Данный символ указывает на главу в данной инструкции по эксплуатации.

## 3 Обзор

### 3.1 Зарядные устройства

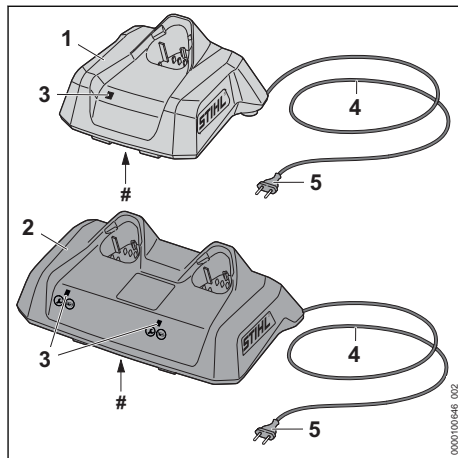

#### 1 Зарядное устройство AL 1 или AL 5

Зарядное устройство служит для зарядки аккумуляторов STIHL AS.

#### 2 Зарядное устройство AL 5-2

Зарядное устройство служит для зарядки аккумуляторов STIHL AS.

#### 3 Светодиод

Светодиод отображает состояние зарядного устройства.

#### 4 Кабель подключения

Кабель подключения соединяет зарядное устройство со штепсельной вилкой.

#### 5 Штепсельная вилка

Штепсельная вилка соединяет кабель подключения с розеткой.

#### # Заводская табличка с серийным номером

## 3.2 Символы

Символы, которые могут находиться на зарядном устройстве, означают следующее.



Эксплуатировать электрический прибор в закрытом и сухом помещении.



Не утилизировать изделие вместе с бытовыми отходами.



Прочесть, усвоить и сохранить руководство по эксплуатации.

## 4 Указания по технике безопасности

### 4.1 Предупреждающие символы

Предупреждающие символы на зарядном устройстве означают следующее:



Соблюдать правила техники



Прочитать, понять и сохранить данное руководство по эксплуатации.



Защищать зарядное устройство от дождя и влажности.

### 4.2 Применение по назначению

Зарядные устройства STIHL AL 1, AL 5 и AL 5-2 служат для зарядки аккумуляторов STIHL AS. Зарядное устройство AL 5-2 может заряжать два аккумулятора одновременно.

#### ▲ ПРЕДУПРЕЖДЕНИЕ

- Зарядные устройства и аккумуляторы, не разрешенные к использованию компанией STIHL, могут стать причиной пожара или взрыва. Возможны тяжелые или смертельные травмы, а также материальный ущерб.
  - ▶ Зарядным устройством STIHL AL 1, AL 5 или AL 5-2 следует заряжать аккумуляторы STIHL AS.
- Если зарядное устройство применяется не по назначению, это может привести к тяжелым травмам, в т. ч. со смертельным исходом и материальному ущербу.
  - ▶ Использовать зарядное устройство в соответствии с описанием в руководстве по эксплуатации.

### 4.3 Требования к пользователю

#### ▲ ПРЕДУПРЕЖДЕНИЕ

- Пользователи, не прошедшие инструктаж, могут не понять или неправильно оценить риски эксплуатации зарядного устройства. Пользователь или другие лица могут получить тяжелые травмы вплоть до смертельных.



- ▶ Прочтите, усвойте и сохраните инструкцию по эксплуатации.

- ▶ Если зарядное устройство передают другому лицу: руководство по эксплуатации передать в комплекте.
- ▶ Убедитесь в том, что пользователь соответствует следующим требованиям.
  - Пользователь находится в отдохнувшем состоянии.
  - Физическая, сенсорная и умственная способность к работе с зарядным устройством. Если пользователь обладает лишь ограниченными физическими, сенсорными или умственными способностями к управлению машиной, он может работать только под наблюдением ответственного лица или руководствуясь его указаниями.
  - Пользователь способен распознать и оценить опасности, связанные с зарядным устройством.
  - Пользователь достиг совершеннолетия или находится на профессиональном обучении под наблюдением согласно государственным предписаниям.
  - Пользователь прошел инструктаж у дилера STIHL или компетентного лица перед началом работы с зарядным устройством.
  - Пользователь не находится под воздействием алкогольных, наркотических веществ или медицинских препаратов.
- ▶ В случае неясностей обратиться к дилеру STIHL.

### 4.4 Рабочая зона и окружающее пространство

#### ▲ ПРЕДУПРЕЖДЕНИЕ

- Посторонние лица, дети и животные могут не понять и неправильно оценить опасности, связанные с зарядным устройством и электрическим током. Посторонние лица, дети и животные могут получить тяжелые или смертельные травмы.
  - ▶ Не подпускайте близко посторонних лиц, детей и животных.
  - ▶ Не допускайте игры детей с зарядным устройством.
- Зарядное устройство не является влагопроницаемым. Эксплуатация во время дождя или при высокой влажности может привести к поражению электрическим током. Пользователь может получить

травмы, а зарядное устройство может быть повреждено.



- ▶ Не эксплуатируйте во время дождя и в условиях высокой влажности.

- Зарядное устройство не защищено от всех внешних воздействий. При определенных внешних воздействиях зарядное устройство может загореться или взорваться. Это может привести к тяжелым травмам и материальному ущербу.
  - ▶ Зарядное устройство следует эксплуатировать в закрытом и сухом помещении.
  - ▶ Не эксплуатируйте зарядное устройство в легковоспламеняющейся и взрывоопасной среде.
  - ▶ Не эксплуатировать зарядное устройство на легковоспламеняющемся основании.
  - ▶ Запрещается применять и хранить зарядное устройство вне пределов указанных ограничений по температуре,  12.3.
- О кабель питания можно споткнуться. Это может привести к травмам и к повреждению зарядного устройства.
  - ▶ Кабель питания должен лежать ровно на полу.

#### 4.5 Безопасное состояние

Зарядное устройство находится в безопасном состоянии, если выполняются следующие условия:

- на зарядном устройстве отсутствуют повреждения;
- зарядное устройство чистое и сухое.

#### ▲ ПРЕДУПРЕЖДЕНИЕ

- В небезопасном состоянии узлы не могут работать надлежащим образом, и система безопасности выходит из строя. Это чревато тяжелыми или летальными травмами.
  - ▶ Использовать неповрежденное зарядное устройство.
  - ▶ Если зарядное устройство повреждено или мокрое: очистить зарядное устройство и дать ему высохнуть.
  - ▶ Не вносить изменения в конструкцию зарядного устройства.
  - ▶ Не помещать предметы в отверстия зарядного устройства.
  - ▶ Не соединять контакты зарядного устройства с металлическими предметами – это может привести к короткому замыканию.
  - ▶ Не вскрывать зарядное устройство.

- ▶ Заменить изношенные или поврежденные указательные таблички.
- ▶ В случае неясностей: обратиться к дилеру STIHL.

#### 4.6 Зарядка

##### ▲ ПРЕДУПРЕЖДЕНИЕ

- При зарядке поврежденное или неисправное зарядное устройство может издавать необычный запах или дымиться. Это чревато травмами и материальным ущербом.
  - ▶ Вынуть штепсельную вилку из розетки.
- При недостаточном отводе тепла зарядное устройство может перегреться и вызвать пожар. Возможны тяжелые или летальные травмы либо материальный ущерб.
  - ▶ Не вскрывать зарядное устройство.

#### 4.7 Электрическое подключение

Контакт с проводящими ток узлами может произойти по следующим причинам.

- Поврежден кабель питания или удлинительный шнур.
- Повреждена штепсельная вилка кабеля питания или удлинительного шнура.
- Неправильно смонтирована розетка.

#### ▲ ОПАСНОСТЬ

- Контакт с проводящими ток узлами может привести к удару током. Это чревато тяжелыми травмами или летальным исходом для пользователя.
  - ▶ Убедиться в том, что кабель питания, удлинительный шнур и их штепсельные вилки не повреждены.



Если кабель питания или удлинительный шнур поврежден

- ▶ не прикасаться к поврежденному месту;
- ▶ вынуть штепсельную вилку из розетки.
- ▶ Браться за кабель питания, соединительный шнур и их штепсельные вилки сухими руками.
- ▶ Подключить штепсельную вилку кабеля питания или удлинительного шнура в установленную надлежащим образом и защищенную розетку с защитным контактом.
- ▶ Подсоединить зарядное устройство через защитный выключатель тока утечки (30 мА, 30 мс).
- Поврежденный или неподходящий удлинительный шнур может привести к удару током. Это может стать причиной тяжелых травм людей или летального исхода.

- ▶ Использовать удлинительный шнур с надлежащим сечением жил,  12.2.

## **▲ ПРЕДУПРЕЖДЕНИЕ**

- Во время зарядки неправильное напряжение или неправильная частота в сети могут вызвать перенапряжение зарядного устройства. Возможно повреждение зарядного устройства.
  - ▶ Убедиться в том, что напряжение и частота сети соответствуют данным на заводской табличке зарядного устройства.
- Если зарядное устройство подключено к многопозиционной розетке, то при зарядке возможна перегрузка электрических узлов. Электрические узлы могут нагреться и стать причиной пожара. Возможны тяжелые или смертельные травмы, а также материальный ущерб.
  - ▶ Убедитесь, что номинальная мощность многопозиционной розетки не превышает данными на заводской табличке зарядного устройства и всех электрических устройств, подключенных к розетке.
- При неправильной прокладке кабеля питания и удлинительного шнура возможно их повреждение; кроме того, о них могут споткнуться люди. Это может привести к травмам, а кабель питания или удлинительный шнур могут быть повреждены.
  - ▶ Проложить кабель питания и удлинительный шнур так, чтобы о них нельзя было споткнуться.
  - ▶ Проложить кабель питания и удлинительный шнур так, чтобы предотвратить возможность их натяжения и запутывания.
  - ▶ Проложить кабель питания и удлинительный шнур так, чтобы предотвратить возможность их повреждения, перегиба, зажатия или истирания.
  - ▶ Предохранить кабель питания и удлинительный шнур от воздействия высоких температур, масел и химикатов.
  - ▶ Проложить кабель питания и удлинительный шнур на сухом основании.
- В процессе работы удлинительный шнур нагревается. Если не обеспечить отвод тепла, может возникнуть пожар.
  - ▶ При использовании кабельного барабана: полностью размотать кабель с барабана.
- При монтаже зарядного устройства на стене могут быть повреждены проходящие в стене электрические провода и трубы.

Контакт с электрическими проводами может привести к поражению электрическим током. Это может привести к тяжелым травмам и материальному ущербу.

- ▶ Убедиться в том, что в данном месте в стене не проходят электрические провода и трубы.
- При подвешивании зарядного устройства на стене вопреки инструкциям в настоящем руководстве по эксплуатации возможно падение зарядного устройства или аккумулятора либо перегрев зарядного устройства. Это может привести к травмам и материальному ущербу.
  - ▶ Подвесить зарядное устройство на стену в соответствии с описанием в настоящем руководстве по эксплуатации.
- При подвешивании на стену зарядного устройства со вставленным аккумулятором он может выпасть из зарядного устройства. Это может привести к травмам и материальному ущербу.
  - ▶ Сначала подвесить зарядное устройство на стену, а затем вставить аккумулятор.

## **4.8 Транспортировка**

### **▲ ПРЕДУПРЕЖДЕНИЕ**

- При транспортировке зарядное устройство может опрокинуться или сместиться. Это чревато травмами и материальным ущербом.
  - ▶ Вынуть штепсельную вилку из розетки.
  - ▶ Извлечь аккумулятор.
  - ▶ Закрепить зарядное устройство стяжными ремнями, лентами или сеткой, чтобы оно не могло опрокинуться и сместиться.
- Кабель питания не предназначен для ношения на нем зарядного устройства. Кабель питания и зарядное устройство могут быть повреждены.
  - ▶ Смотать кабель питания и закрепить на зарядном устройстве.

## **4.9 Хранение**

### **▲ ПРЕДУПРЕЖДЕНИЕ**

- Дети могут не понять и неправильно оценить опасности, связанные с зарядным устройством. Это может привести к тяжелым травмам или смерти детей.
  - ▶ Вынуть штепсельную вилку.
  - ▶ Хранить зарядное устройство в недоступном для детей месте.

- Зарядное устройство не защищено от всех внешних воздействий. Определенные внешние воздействия могут привести к повреждению зарядного устройства.
  - ▶ Вынуть штепсельную вилку.
  - ▶ Если зарядное устройство нагрето: дать ему остыть.
  - ▶ Хранить зарядное устройство в чистом и сухом состоянии.
  - ▶ Хранить зарядное устройство в закрытом помещении.
  - ▶ Запрещается хранить зарядное устройство вне диапазона указанных ограничений по температуре, [п. 12.3](#).
- Кабель подключения не предназначен для ношения или подвешивания зарядного устройства. Кабель подключения и зарядное устройство могут быть повреждены.
  - ▶ Брать и держать зарядное устройство за корпус.
  - ▶ Повесить зарядное устройство на настенную консоль.

#### 4.10 Очистка, техническое обслуживание и ремонт

### ▲ ПРЕДУПРЕЖДЕНИЕ

- Агрессивные чистящие средства, очистка струей воды или острые предметы могут повредить зарядное устройство. Если очищать зарядное устройство неправильно, возможны повреждения элементов устройства и выход из строя системы безопасности. Это может стать причиной тяжелых травм.
  - ▶ Очищать зарядное устройство в соответствии с предписаниями в настоящем руководстве.
- При неправильном проведении технического обслуживания или ремонта зарядного устройства возможны неполадки в работе элементов устройства и выход из строя системы безопасности. Это может привести к тяжелым травмам или летальному исходу.
  - ▶ Не производить самостоятельно техническое обслуживание или ремонт зарядного устройства.
- Если кабель подключения неисправен или поврежден:
  - ▶ поручить замену кабеля подключения дилеру STIHL.

## 5 Подготовка зарядного устройства к эксплуатации

### 5.1 Подготовка зарядного устройства к эксплуатации

Каждый раз перед началом работы необходимо выполнять следующее:

- ▶ Убедиться, что зарядное устройство находится в безопасном состоянии, [п. 4.5](#).
- ▶ Очистить зарядное устройство, [п. 9.1](#).
- ▶ Если попытки выполнения предписанных действий заканчиваются безуспешно: не использовать зарядное устройство и обратиться к дилеру STIHL.

## 6 Зарядка аккумуляторов и светодиоды на аккумуляторе

### 6.1 Монтаж зарядного устройства на стене

Зарядное устройство можно смонтировать на стене.

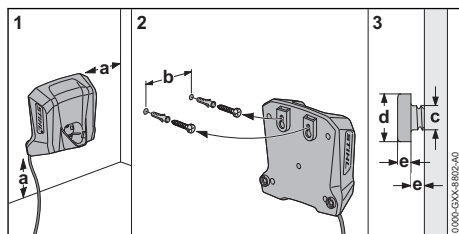

- ▶ Установите зарядное устройство на стену, выполнив при этом следующие условия:
  - Используется подходящий крепежный материал.
  - Зарядное устройство находится в горизонтальном положении.
 Соблюдены следующие размеры:
  - a = не менее 100 мм
  - b (для AL 1 и AL 5) = 54 мм
  - b (для AL 5-2) = 100 мм
  - c = 4,5 мм
  - d = 9 мм
  - e = 2,5 мм

### 6.2 Зарядка аккумулятора

Время зарядки зависит от различных факторов, в том числе от температуры аккумулятора и от окружающей температуры. Для

обеспечения оптимальной мощности необходимо соблюдать рекомендованные температурные режимы, **12.4**. Фактическое время зарядки может отличаться от указанного. Время зарядки указано на сайте [www.stihl.com/charging-times](http://www.stihl.com/charging-times).

Если штепсельная вилка вставлена в розетку и аккумулятор установлен в зарядное устройство, процесс зарядки начинается автоматически. Когда аккумулятор полностью заряжен, зарядное устройство автоматически отключается.

В процессе зарядки зарядное устройство и аккумулятор нагреваются.

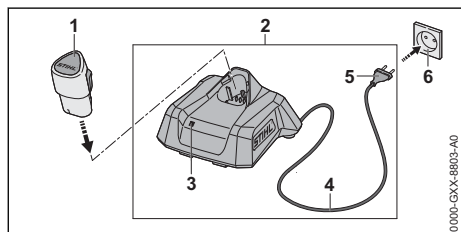

- ▶ Вставить штепсельную вилку (5) в удобно доступную розетку (6). Зарядное устройство (2) выполняет самопроверку. Светодиод (3) примерно 1 секунду светится зеленым светом и примерно 1 секунду — красным.
- ▶ Проложить кабель питания (4).
- ▶ Вставить аккумулятор (1) в направляющие зарядного устройства (2) и вдавить до упора. Светится или мигает зеленый светодиод (3). Аккумулятор (2) заряжается.
- ▶ Если светодиод (3) больше не светится: аккумулятор (1) полностью заряжен и его можно вынуть из зарядного устройства (2).
- ▶ Если зарядное устройство (2) больше не используется, следует вынуть штепсельную вилку (5) из розетки (6).

### 6.3 Светодиод на зарядном устройстве

Светодиод отображает состояние зарядного устройства или неисправности. Могут гореть либо мигать зеленые или красные светодиоды.

- Если горит или мигает зеленый светодиод, аккумулятор заряжается.
- ▶ Если горит или мигает красный светодиод: устранить неисправности, **11.1**.

Имеет место неисправность зарядного устройства или аккумулятора.

## 7 Транспортировка

### 7.1 Транспортировка зарядного устройства

- ▶ Вынуть штепсельную вилку из розетки.
- ▶ Извлечь аккумулятор.
- ▶ Намотать кабель питания и закрепить на зарядном устройстве.
- ▶ При транспортировке зарядного устройства в автомобиле: закрепить зарядное устройство стяжными ремнями, лентами или сеткой, чтобы оно не могло опрокинуться и сместиться.

## 8 Хранение

### 8.1 Хранение зарядного устройства

- ▶ Выньте штепсельную вилку из розетки.

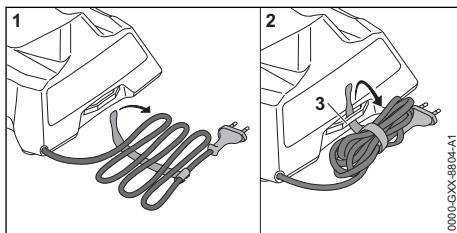

- ▶ Смотайте кабель питания и закрепите на зарядном устройстве.
- ▶ При хранении зарядного устройства необходимо, чтобы выполнялись следующие условия.
  - Зарядное устройство недоступно для детей.
  - Зарядное устройство чистое и сухое.
  - Зарядное устройство находится в закрытом помещении.
  - Зарядное устройство не подвешено за кабель питания или крепление (3) кабеля питания.
  - При хранении зарядного устройства соблюдаются указанные ограничения по температуре, **12.3**.

## 9 Очистка

### 9.1 Очистка зарядного устройства

- ▶ Выньте штепсельную вилку из розетки.
- ▶ Очистить зарядное устройство влажной салфеткой.



- ▶ Очистить контакты зарядного устройства кистью или мягкой щеткой.

- ▶ Если зарядное устройство неисправно или повреждено, его следует заменить.
- ▶ Если кабель питания неисправен или поврежден: не использовать зарядное устройство и поручить замену кабеля питания дилеру STIHL.

## 10 Техническое обслуживание и ремонт

### 10.1 Техническое обслуживание и ремонт зарядного устройства

Зарядное устройство не требует технического обслуживания и не может быть отремонтировано.

## 11 Устранение неисправностей

### 11.1 Устранение неисправностей зарядного устройства

Неисправность	Светодиоды на зарядном устройстве	Причина	Устранение
Аккумулятор не заряжается.	Светодиод светится красным светом.	Аккумулятор перегрелся или переохладился.	<ul style="list-style-type: none"> <li>▶ Оставить аккумулятор в зарядном устройстве. Процесс зарядки начнется автоматически, как только будет достигнут допустимый температурный диапазон.</li> </ul>
	Светодиод мигает красным светом.	Нарушено электрическое соединение зарядного устройства с аккумулятором.	<ul style="list-style-type: none"> <li>▶ Извлечь аккумулятор.</li> <li>▶ Очистить электрические контакты на зарядном устройстве.</li> <li>▶ Установить аккумулятор.</li> </ul>
		Зарядное устройство неисправно.	▶ Не использовать зарядное устройство и обратиться к дилеру STIHL.
Зарядное устройство не выполняет самопроверку.	Светодиод не светится примерно 1 секунду зеленым светом и примерно 1 секунду — красным.	Аккумулятор неисправен.	▶ Не использовать аккумулятор и обратиться к дилеру STIHL.
		Кратковременно нарушено электрическое соединение с зарядным устройством.	<ul style="list-style-type: none"> <li>▶ Вынуть штепсельную вилку из розетки.</li> <li>▶ Подождать 1 минуту.</li> <li>▶ Вставить штепсельную вилку в розетку.</li> </ul>

## 12 Технические данные

### 12.1 Зарядные устройства STIHL AL 1, AL 5, AL 5-2

- Номинальное напряжение: см. заводскую табличку
- Частота: см. заводскую табличку
- Номинальная мощность: см. заводскую табличку
- Зарядный ток: см. заводскую табличку
- Максимальная энергоемкость разрешенного аккумулятора STIHL AS: 12,5 А\*ч

Время зарядки указано на сайте [www.stihl.com/charging-times](http://www.stihl.com/charging-times).

### 12.2 Удлинительные шнуры

В зависимости от напряжения и длины используемого удлинительного шнура его жилы должны иметь сечения не менее:

**если на заводской табличке указано номинальное напряжение от 220 В до 240 В:**

- длина шнура до 20 м: AWG 15 / 1,5 мм<sup>2</sup>
- длина шнура от 20 до 50 м: AWG 13 / 2,5 мм<sup>2</sup>

**если на заводской табличке указано номинальное напряжение от 100 В до 127 В:**

- длина шнура до 10 м: AWG 14 / 2,0 мм<sup>2</sup>

- длина шнура от 10 до 30 м: AWG 12 / 3,5 мм<sup>2</sup>

### 12.3 Ограничения по температуре



#### ПРЕДУПРЕЖДЕНИЕ

- Аккумулятор не защищен от всех внешних воздействий. При определенных внешних воздействиях аккумулятор может загореться или взорваться. Это может привести к тяжелым травмам и материальному ущербу.
  - ▶ Не заряжать аккумулятор при температуре ниже –20 °С или выше 50 °С.
  - ▶ Не хранить аккумулятор или зарядное устройство при температуре ниже –20 °С или выше +70 °С.

### 12.4 Рекомендуемые диапазоны температуры

Для обеспечения оптимальной мощности аккумулятора и зарядного устройства необходимо соблюдать следующие диапазоны температуры.

- Зарядка: от 5 °С до 40 °С
- Хранение: от –20 °С до 50 °С

Если аккумулятор заряжается или хранится за пределами рекомендуемых диапазонов температуры, его мощность может снизиться.

Если аккумулятор мокрый или влажный, его необходимо просушить в течение мин. 48 часов при температуре от + 15 °С до + 50 °С и влажности воздуха 70 %. Более высокая влажность воздуха может увеличить время просушки.

### 12.5 REACH

REACH – это регламент ЕС для регистрации, оценки и допуска химических веществ.

Сведения для выполнения регламента REACH указаны на странице [www.stihl.com/reach](http://www.stihl.com/reach).

### 12.6 Установленный срок службы

Полный установленный срок службы – до 30 лет.

Установленный срок службы предполагает регулярность технического обслуживания и ухода в соответствии с требованиями инструкции по эксплуатации.

## 13 Запасные части и принадлежности

### 13.1 Запасные части и принадлежности

**STIHL** Этими символами обозначены оригинальные запчасти и принадлежности STIHL.

Компания STIHL рекомендует использовать оригинальные запчасти STIHL и оригинальные принадлежности STIHL.

Компания STIHL не может ручаться за надежность, безопасность и пригодность запасных частей и принадлежностей других производителей, вследствие чего ответственность компании STIHL за их эксплуатацию исключена.

Оригинальные запасные части STIHL и оригинальные принадлежности STIHL можно купить у дилера STIHL.

## 14 Знаки соответствия

### 14.1 Знаки соответствия нормам ЕС



Сведения о сертификатах EAC и декларациях соответствия, подтверждающих выполнение технических правил и требований Таможенного союза, представлены на сайтах [www.stihl.ru/eac](http://www.stihl.ru/eac) или могут быть затребованы по телефону в соответствующем местном представительстве STIHL, ☎ 16.



Технические правила и требования для Украины выполнены.

## 15 Утилизация

### 15.1 Утилизация зарядного устройства

Информацию об утилизации можно получить в местной администрации или у дилера фирмы STIHL.

Неадекватная утилизация может нанести вред здоровью и окружающей среде.

- ▶ Изделия STIHL, включая упаковку, необходимо в соответствии с местными предписаниями сдать в пункт сбора вторсырья.
- ▶ Не утилизировать вместе с бытовыми отходами.

## 16 Адреса

### 16.1 Штаб-квартира STIHL

ANDREAS STIHL AG & Co. KG  
Badstrasse 115  
71336 Waiblingen  
Германия

### 16.2 Дочерние компании STIHL

#### РОССИЙСКАЯ ФЕДЕРАЦИЯ

РОССИЙСКАЯ ФЕДЕРАЦИЯ  
ООО "АНДРЕАС ШТИЛЬ МАРКЕТИНГ"  
наб. Обводного канала, дом 60, литера А,  
помещ. 1-Н, офис 200  
192007 Санкт-Петербург, Россия  
Горячая линия: +7 800 4444 180  
Эл. почта: info@stihl.ru

#### УКРАИНА

ТОВ «Андреас Штіль»  
вул. Антонова 10, с. Чайки  
08135 Київська обл., Україна  
Телефон: +38 044 393-35-30  
Факс: +380 044 393-35-70  
Гаряча лінія: +38 0800 501 930  
E-mail: info@stihl.ua

### 16.3 Представительства STIHL

#### В Белоруссии:

Представительство  
ANDREAS STIHL AG & Co. KG  
ул. К. Цеткин, 51-11а  
220004 Минск, Беларусь  
Горячая линия: +375 17 200 23 76

#### В Казахстане:

Представительство  
ANDREAS STIHL AG & Co. KG  
ул. Шагабутдинова, 125А, оф. 2  
050026 Алматы, Казахстан  
Горячая линия: +7 727 225 55 17

### 16.4 Импортёры STIHL

#### РОССИЙСКАЯ ФЕДЕРАЦИЯ

ООО "ШТИЛЬ ЗЮДВЕСТ"  
350000, Российская Федерация,  
г. Краснодар, ул. Западный обход, д. 36/1

ООО "ФЛАГМАН"  
194292, Российская Федерация,  
г. Санкт-Петербург, 3-ий Верхний переулоч, д.  
16 литер А, помещение 38

ООО "ПРОГРЕСС"  
107113, Российская Федерация,  
г. Москва, ул. Маленковская, д. 32, стр. 2

ООО "АРНАУ"  
236006, Российская Федерация,  
г. Калининград, Московский проспект, д. 253,  
офис 4

ООО "ИНКОР"  
610030, Российская Федерация,  
г. Киров, ул. Павла Корчагина, д. 1Б

ООО "ОПТИМА"  
620030, Российская Федерация,  
г. Екатеринбург, ул. Карьерная д. 2, Помеще-  
ние 1

ООО "ТЕХНОТОРГ"  
660112, Российская Федерация,  
г. Красноярск, ул. Парашютная, д. 15

ООО "ЛЕСОТЕХНИКА"  
664540, Российская Федерация,  
с. Хомутово, ул. Чапаева, д. 1, оф. 39

#### УКРАИНА

ТОВ «Андреас Штіль»  
вул. Антонова 10, с. Чайки  
08135 Київська обл., Україна

#### БЕЛАРУСЬ

ООО «ПИЛАКОС»  
ул. Тимирязева 121/4 офис 6  
220020 Минск, Беларусь

УП «Беллесэкспорт»  
ул. Скрыганова 6.403  
220073 Минск, Беларусь

#### КАЗАХСТАН

ИП «ВОРОНИНА Д.И.»  
пр. Райымбека 312  
050005 Алматы, Казахстан

#### КИРГИЗИЯ

ОсОО «Муза»  
ул. Киевская 107  
720001 Бишкек, Киргизия

#### АРМЕНИЯ

ООО «ЮНИТУЛЗ»  
ул. Г. Парпеци 22  
0002 Ереван, Армения

## Saturs

1	Priekšvārds.....	124
2	Informācija par šo lietošanas instrukciju.....	124
3	Pārskats.....	124
4	Drošības norādījumi.....	125
5	Lādētāja sagatavošana lietošanai.....	128
6	Akumulatora uzlāde un gaismas diodes.....	128
7	Transportēšana.....	128
8	Uzglabāšana.....	129
9	Tīrīšana.....	129
10	Apkope un remonts.....	129
11	Traucējumu novēršana.....	129
12	Tehniskie dati.....	129
13	Rezerves daļas un piederumi.....	130
14	Utilizēšana.....	130

## 1 Priekšvārds

Cienītais klient, cienījamā kliente!

Mēs priecājamies, ka esat izvēlēties STIHL. Mēs attīstām un ražojam savus augstākās kvalitātes izstrādājumus atbilstoši savu klientu prasībām. Šādi rodas izstrādājumi, kas ir īpaši uzticami arī smagos apstākļos.

STIHL nodrošina arī augstāko servisa kvalitāti. Mūsu tirgotāji garantē profesionālas konsultācijas un apmācību, kā arī visaptverošu tehnisku apkalpošanu.

STIHL vienmēr ilgtspējīgu un atbildīgu rūpējas par dabu. Šī lietošanas instrukcija sniedz jums atbalstu, lai jūs ilgstoši, droši un videi draudzīgi varētu lietot savu STIHL Produkt ražojumu.

Mēs pateicamies par jūsu uzticību un vēlam jums izdošanos ar jūsu STIHL izstrādājumu.

*N. S. Stihl*

Dr. Nikolas Stihl

**SVARĪGI! PIRMS LIETOŠANAS IZLASIET UN SAGLABĀJIET.**

## 2 Informācija par šo lietošanas instrukciju

### 2.1 Spēkā esošie dokumenti

Spēkā ir vietējie drošības noteikumi.

- Papildus šai lietošanas instrukcijai izlasiet, saprotiet un saglabājiet šādus dokumentus:
  - Akumulatora STIHL AS drošības norādījumi

- Drošības informācija STIHL akumulatoriem un ražojumiem ar uzstādītu akumulatoru: [www.stihl.com/safety-data-sheets](http://www.stihl.com/safety-data-sheets)

### 2.2 Brīdinājuma norāžu apzīmēšana tekstā

**!** BĪSTAMI

- Norāde sniedz informāciju par apdraudējumam, kas rada smagas traumas vai izraisa nāvi.
  - Minētās darbības var novērst smagas traumas vai nāvi.

**!** BRĪDINĀJUMS

- Norāde sniedz informāciju par apdraudējumam, kas **var** izraisīt smagas traumas vai nāvi.
  - Minētās darbības var novērst smagas traumas vai nāvi.

### NORĀDĪJUMS

- Norāde sniedz informāciju par apdraudējumam, kas var izraisīt mantiskos bojājumus.
  - Minētās darbības var novērst mantiskos bojājumus.

### 2.3 Simboli tekstā



Šis simbols sniedz norādi uz nodaļu šajā lietošanas instrukcijā.

## 3 Pārskats

### 3.1 Lādētāji

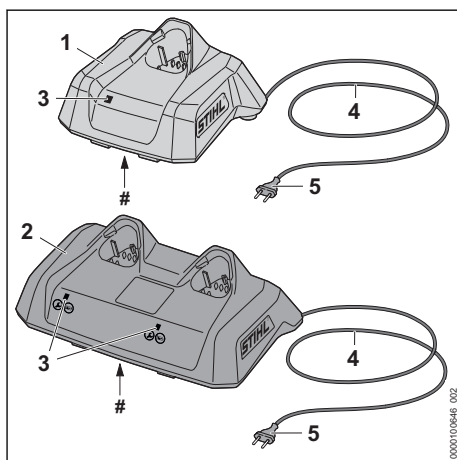

#### 1 Lādētājs AL 1 vai AL 5

Lādētājs lādē akumulatoru STIHL AS.

**2 Lādētājs AL 5-2**

Lādētājs lādē akumulatoru STIHL AS.

**3 Gaismas diode**

Gaismas diode rāda lādētāja statusu.

**4 Pieslēguma vads**

Pieslēguma vads savieno lādētāju ar tīkla kontaktdakšu.

**5 Tīkla kontaktdakša**

Tīkla kontaktdakša savieno pieslēguma vadu ar kontaktlīdzi.

**# Datu plāksnīte ar ierīces numuru****3.2 Simboli**

Simboli var atrasties uz lādētāja un tie nozīmē sekojošo:



Lietojiet elektroinstrumentu slēgtā un sausā telpā.



Neizmetiet ražojumu sadzīves atkritumos.



Izlasiet, saprotiet un saglabāiet lietošanas instrukciju.

**4 Drošības norādījumi****4.1 Brīdinājuma simboli**

Brīdinājuma simboli uz lādētāja nozīmē:



Ievērojiet drošības norādījumus un to pasākumus.



Izlasiet, saprotiet un saglabāiet lietošanas instrukciju.



Sargājiet uzlādes ierīci no lietus un mitruma.

**4.2 Nosacījumiem atbilstīga lietošana**

Lādētāji STIHL AL 1, AL 5 un AL 5-2 lādē akumulatorus Akkus STIHL AS. Ar lādētāju AL 5-2 var lādēt divus akumulatorus vienlaicīgi.

**▲ BRĪDINĀJUMS**

- Akumulatori un lādētāji, kurus STIHL nav atļāvis lietot, var izraisīt ugunsgrēkus un sprādzienus. Personas var gūt smagas vai nāvējošas traumas, un var rasties materiāli zaudējumi.
  - ▶ Ar lādētāju STIHL AL 1, AL 5 vai AL 5-2 lādējiet akumulatorus STIHL AS.

- Ja lādētājs netiek izmantots atbilstoši noteikumiem, pastāv risks gūt smagas vai nāvējošas traumas un radīt materiālos zaudējumus.
  - ▶ Lādētāju izmantojiet tā, kā aprakstīts šajā lietošanas instrukcijā.

**4.3 Prasības lietotājam****▲ BRĪDINĀJUMS**

- Lietotāji bez instruktažas nespēj atpazīt vai novērtēt apdraudējumu, ko rada lādētājs. Lietotājs vai citas personas var gūt smagas vai nāvējošas traumas.



- ▶ Izlasiet, izprotiet un saglabāiet lietošanas instrukciju.

- ▶ Nododot iekārtu citai personai: nododiet arī lietošanas instrukciju.
- ▶ Gādājiet, lai lietotājs atbilstu tālāk minētajām prasībām:
  - Lietotājs ir atpūties.
  - Lietotājs fiziski, sensoriski un garīgi ir spējīgs lietot lādētāju. Ja lietotāja fiziskās, sensorās vai garīgās spējas ir ierobežotas, lietotājs drīkst strādāt tikai atbildīgās personas uzraudzībā vai saskaņā ar tās norādījumiem.
  - Lietotājs spēj atpazīt un novērtēt lādētāja radītos apdraudējumus.
  - Lietotājs ir pilngadīgs vai atbilstoši valsts noteikumiem tiek profesionāli apmācīts.
  - Pirms pirmās lādētāja lietošanas reizes lietotājs ir saņēmis STIHL tirgotāja vai speciālista instrukcijas.
  - Lietotāja rīcību neietekmē alkohols, medikamenti vai narkotiskas vielas.
- ▶ Ja rodas neskaidrības: sazinieties ar STIHL tirgotāju.

**4.4 Darba zona un apkārtējā vide****▲ BRĪDINĀJUMS**

- Nepiederošas personas, bērni un dzīvnieki nespēj atpazīt un novērtēt lādētāja un elektriskās strāvas radīto apdraudējumu. Nepiederošas personas, bērni un dzīvnieki var gūt smagas vai nāvējošas traumas.
  - ▶ Nodrošiniet, lai nepiederošas personas, bērni un dzīvnieki netuvotos.
  - ▶ Nodrošiniet, lai bērni nevarētu rotaļāties ar lādētāju.
- Lādētājs nav ugunsdrošs. Strādājot lietū vai mitrā vidē, iespējams elektriskās strāvas trie-

ciens. Lietotājs var gūt traumas un lādētājs var tikt sabojāts.



- ▶ Nelietojiet to lietū un mitrā vidē.

- Lādētājs nav aizsargāts pret visu vides ietekmi. Ja lādētājs ir pakļauts noteiktai vides ietekmei, tas var aizdegties vai uzsprāgt. Cilvēki var gūt smagas traumas, un var rasties materiālie zaudējumi.
  - ▶ Lietojiet lādētāju slēgtā un sausā telpā
  - ▶ Nelietojiet lādētāju ugunsnedrošā vai sprādziennedrošā vidē.
  - ▶ Lietojiet lādētāju uz ugunsnedrošas pamatnes.
  - ▶ Nelietojiet un neģlabājiet lādētāju ārpus norādītajām temperatūras robežām, 12.3.
- Cilvēki var aizķerties ar barošanas kabeļa. Cilvēki var gūt traumas un sabojāt lādētāju.
  - ▶ Novietojiet barošanas kabeli līdzīgi uz pamatnes.

#### 4.5 Drošs stāvoklis

Lādētājs ir drošs stāvoklī, ja ir izpildīti šādi noteikumi:

- Lādētājs nav bojāts.
- Lādētājs ir tīrs un sauss.

### ▲ BRĪDINĀJUMS

- Nedrošā stāvoklī detaļas var nedarboties pareizi, un drošības ierīces var neveikt savas funkcijas. Tas var cilvēkiem radīt smagas vai nāvējošas traumas.
  - ▶ Nelietojiet bojātu lādētāju.
  - ▶ Ja lādētājs ir netīrs vai mitrs: Notīriet un izžāvējiet lādētāju.
  - ▶ Neveiciet lādētāja izmaiņas.
  - ▶ Neievietojiet priekšmetus lādētāja atvērumos.
  - ▶ Nekad nesavienojiet lādētāja elektriskos kontaktus ar metāla priekšmetiem un neveidojiet īsslēgumu.
  - ▶ Lādētāju nedrīkst atvērt.
  - ▶ Nomainiet nolietotas vai bojātas norādes plāksnītes.
  - ▶ Neskaidrību gadījumā: vērsieties pie STIHL tirgotāja.

#### 4.6 Saglabāt

### ▲ BRĪDINĀJUMS

- Lādēšanas laikā bojāts lādētājs var neierasti smaržot vai dūmot. Iespējamās traumas un mantiskie bojājumi.

- ▶ Atvienojiet tīkla kontaktdakšu no kontaktligzdas.
- Nepietiekamas siltuma novades dēļ lādētājs var pārkarst un aizdegties. Iespējamās smagas traumas vai pat nāve un mantiskie bojājumi.
  - ▶ Nepārklājiet lādētāju.

#### 4.7 Elektriskā pieslēgšana

Saskare ar strāvu vadošām detaļām iespējama šādu iemeslu dēļ:

- Pieslēguma kabelis vai pagarinātājs ir bojāti.
- Pieslēguma kabeļa tīkla kontaktdakša vai pagarinātājs ir bojāti.
- Kontaktligzda nav pareizi uzstādīta.

### ▲ BĪSTAMI

- Saskare ar strāvu vadošām detaļām var radīt strāvas triecienu. Lietotājam var rasties smagi vai nāvējoši savainojumi.
  - ▶ Pārliedcinieties, vai barošanas kabeļa, pagarinātāja vads un to tīkla kontaktdakšas nav bojātas.



Ja pieslēguma kabelis vai pagarinātājs ir bojāti:

- ▶ Nepieskarities bojātajai vietai.
- ▶ Atvienojiet tīkla kontaktdakšu no kontaktligzdas.
- ▶ Pieskarities pieslēguma kabelim, pagarinātājam un tīkla kontaktdakšām ar sausām rokām.
- ▶ Iespraudiet tīkla kontaktdakšu vai pagarinātāju pareizi instalētā un nodrošinātā kontaktligzdā ar aizsardzības kontaktu.
- ▶ Pieslēdziet lādētāju, izmantojot noplūdstrāvas aizsargslēdzi (30 mA, 30 ms).
- Bojāts vai nepiemērots pagarinātājs var izraisīt elektriskās strāvas triecienu. Cilvēki var gūt smagas vai nāvējošas savainojumus.
  - ▶ Izmantojiet pagarinātāju ar pareizu vadu šķērsgriezumu, 12.2.

### ▲ BRĪDINĀJUMS

- Uzlādes laikā nepareizs tīkla spriegums vai nepareiza tīkla frekvence lādētājā var radīt pārspriegumu. Šādi iespējams sabojāt lādētāju.
  - ▶ Pārliedcinieties, vai tīkla spriegums un tīkla frekvence atbilst norādēm lādētāja jaudas plāksnītē.
- Ja lādētājs ir pievienots vairāku kontaktligzdu rozetei, lādēšanas laikā iespējams pārslogot elektriskās detaļas. Elektriskās detaļas var sakarst un izraisīt ugunsgrēku. Var rasties smagi vai nāvējoši savainojumi un materiālu bojājumi.

- ▶ Pārliecinieties, ka lādētāja un visu elektroierīču, kas pieslēgtas daudzkārtējai kontaktligzdai, kopējā jauda nepārsniedz specifiskācijas, kas norādītas uz lādētāja nominālplāksnītes un visām elektroierīcēm, kas pieslēgtas daudzkārtējai kontaktligzdai.
- Nepareizi uzstādīts pieslēguma kabelis un pagarinātājs var būt bojāts un cilvēki var aiz tā aizķerties. Cilvēki var gūt traumas un sabojāt pieslēguma kabeli vai pagarinātāju.
  - ▶ Uzstādiet un apzīmējiet pieslēguma kabeli un pagarinātāju tā, lai cilvēki nevarētu aiz tiem aizķerties.
  - ▶ Uzstādiet pieslēguma kabeli un pagarinātāju tā, lai to nebūtu iespējams nospriegot vai saīst.
  - ▶ Uzstādiet pieslēguma kabeli un pagarinātāju tā, lai to nebūtu iespējams sabojāt, salocīt, saspīest vai noberzt.
  - ▶ Aizsargājiet pieslēguma kabeli un pagarinātāju pret karstumu, eļļu un ķīmikālijām.
  - ▶ Uzstādiet pieslēguma kabeli un pagarinātāju uz sausas pamatnes.
- Darba laikā pagarinātājs sasilst. Ja siltums netiek novadīts, tas var izraisīt ugunsgrēku.
  - ▶ Izmantojot kabelu spoli: pilnībā izritiniet visu kabelu spoli.
- Ja elektriskie vadi un caurules ir uzstādītas sienā, uzstādot lādētāju pie sienas, tās var tikt bojātas. Saskare ar elektriskās strāvas vadiem var radīt strāvas triecienu. Var rasties smagi savainojumi un materiālu bojājumi.
  - ▶ Pārliecinieties, ka paredzētajā vietā sienā nav elektriskie vadi un caurules.
- Neuzstādot lādētāju pie sienas tā, kā aprakstīts šajā lietošanas instrukcijā, lādētājs vai akumulators var nokrist vai lādētājs var pārāk sakarst. Var rasties savainojumi un materiālu bojājumi.
  - ▶ Uzstādiet lādētāju pie sienas tā, kā aprakstīts šajā lietošanas instrukcijā.
- Ja lādētājs ar ievietotu akumulatoru tiek uzstādīts pie sienas, akumulators var izkrist no lādētāja. Var rasties savainojumi un materiālu bojājumi.
  - ▶ Vispirms uzstādiet lādētāju pie sienas un tikai pēc tam ievietojiet akumulatoru.

## 4.8 Transportēšana

### ▲ BRĪDINĀJUMS

- Transportēšanas laikā lādētājs var apgāzties vai pārvietoties. Iespējamās traumas un mantiskie bojājumi.
  - ▶ Atvienojiet tīkla kontaktdakšu no kontaktligzdas.

- ▶ Izņemiet akumulatoru.
- ▶ Nostipriniet lādētāju ar fiksācijas siksnām, siksnām vai tīklu tā, lai tas nevarētu apgāzties un kustēties.
- Barošanas kabelis nav paredzēts lādētāja pārnēsāšanai. Šādi iespējams sabojāt barošanas kabeli un lādētāju.
  - ▶ Uztiniet pieslēguma kabeli un piestipriniet to uz lādētāja.

## 4.9 Uzglabāšana

### ▲ BRĪDINĀJUMS

- Bērni nespēj atpazīt un novērtēt lādētāja radīto apdraudējumu. Tas var bērniem radīt smagas vai nāvējošas traumas.
  - ▶ izvelciet kontaktdakšu.
  - ▶ Glabājiet lādētāju bērniem nepieejamās vietās.
- Lādētājs nav aizsargāts pret visu vides ietekmi. Ja lādētājs ir pakļauts noteiktai vides ietekmei, tas var tikt sabojāts.
  - ▶ izvelciet kontaktdakšu.
  - ▶ Ja lādētājs ir silts: ļaujiet lādētājam atdzist. Ja lādētājs ir silts: ļaujiet lādētājam atdzist.
  - ▶ Glabājiet lādētāju tīru un sausu.
  - ▶ Glabājiet lādētāju slēgtā telpā.
  - ▶ Neglabājiet lādētāju ārpus norādītajām temperatūras robežām,  12.3.
- Barošanas kabelis nav paredzēts lādētāja pārnēsāšanai vai uzkarināšanai. Šādi iespējams sabojāt barošanas kabeli un lādētāju.
  - ▶ Satveriet un turiet lādētāju aiz korpusa.
  - ▶ Iekariniet lādētāju sienas stiprinājumā.

## 4.10 Tīrīšana, apkope un remonts



### ▲ BRĪDINĀJUMS

- Asi tīrīšanas līdzekļi, tīrīšana ar ūdens strūklu vai smaili priekšmeti var sabojāt lādētāju. Ja lādētājs netiek tīrīts pareizi, detaļas var nedarboties pareizi un drošības ierīces var pārstāt darboties. Cilvēki var gūt smagas traumas.
  - ▶ Lādētāju tīriet tā, kā aprakstīts šajā lietošanas instrukcijā.
- Ja lādētāja apkope un remonts netiek veikta pareizi, detaļas var nedarboties pareizi un drošības ierīces var pārstāt darboties. Personas var gūt smagas vai nāvējošas traumas.
  - ▶ Neveiciet lādētāja apkopi un remontu pats.
- Ja pieslēguma vads ir bojāts:
  - ▶ Lūdziet STIHL tirgotāju nomainīt pieslēguma kabeli.

## 5 Lādētāja sagatavošana lietošanai

### 5.1 Lādētāja sagatavošana lietošanai

Pirms darba uzsākšanas veiciet šādas darbības:

- ▶ Pārlicinieties, vai lādētājs ir drošā stāvoklī,  4.5.
- ▶ Lādētāja tīrīšana,  9.1.
- ▶ Ja darbības nav iespējams veikt: neizmantojiet lādētāju un lūdziet STIHL tirgotāja palīdzību.

## 6 Akumulatora uzlāde un gaismas diodes

### 6.1 Lādētāja montāža pie sienas

Lādētāju iespējams uzstādīt pie sienas.

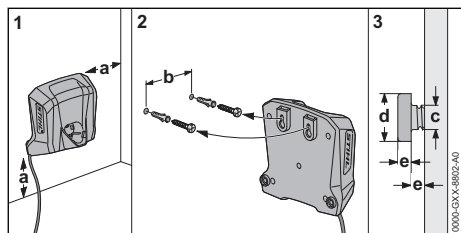

- ▶ Uzstādiēt lādētāju pie sienas tā, lai tiktu izpildīti šādi noteikumi:

- Tiek izmantots piemērots stiprināšanas materiāls.
- Lādētājs atrodas horizontāli.
  - Levērojiet šādus izmērus:
    - a = vismaz 100 mm
    - b (AL 1 un AL 5) = 54 mm
    - b (AL 5-2) = 100 mm
    - c = 4,5 mm
    - d = 9 mm
    - e = 2,5 mm

### 6.2 Akumulatora uzlāde

Uzlādes laiks ir atkarīgs no dažādiem faktoriem, piemēram, akumulatora temperatūras vai apkārtējās temperatūras. Lai nodrošinātu optimālu darbību, ievērojiet ieteiktos temperatūras diapazonus,  12.4. Faktiskais uzlādes laiks var atšķirties no dotā uzlādes laika. Uzlādes laiks ir dots vietnē [www.stihl.com/charging-times](http://www.stihl.com/charging-times).

Ja tīkla kontaktdakša ir ievietota kontaktligzdā un akumulators tiek ievietots lādētājā, uzlādes process sākas automātiski. Ja akumulators ir pilnībā uzlādēts, lādētājs automātiski izslēdzas.

Uzlādes procesa laikā akumulators un lādētājs uzsilst.

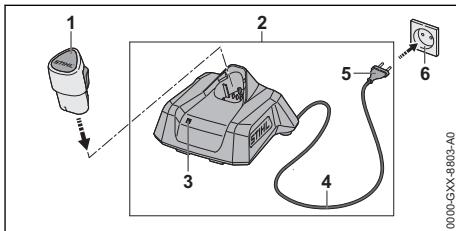

- ▶ Ievietojiet tīkla kontaktdakšu (5) viegli pieejamā kontaktligzdā (6). Lādētājs (2) veic paštestu. Gaismas diode (3) apm. 1 sekundi spīd zaļā krāsā un apm. 1 sekundi - sarkanā krāsā.
- ▶ Pagariniet barošanas kabeli (4).
- ▶ Ievietojiet akumulatoru (1) lādētāja (2) vadotnēs un spiediet to līdz atdurei. Gaismas diode (3) deg vai mirgo zaļā krāsā. Akumulators (2) tiek lādēts.
- ▶ Ja gaismas diode (3) vairs nedeg: akumulators (1) ir pilnībā uzlādēts un to iespējams izņemt no lādētāja (2).
- ▶ Ja lādētājs (2) vairs netiek lietots: atvienojiet tīkla kontaktdakšu (5) no kontaktligzdas (6).

### 6.3 Lādētāja gaismas diode

Gaismas diode rāda lādētāja statusu vai traucējumus. Gaismas diode var degt vai mirgot zaļā vai sarkanā krāsā.

Ja gaismas diode deg vai mirgo zaļā krāsā, akumulators tiek lādēts.

- ▶ Ja gaismas diode deg vai mirgo sarkanā krāsā: Traucējumu novēršana,  11.1. Radies lādētāja vai akumulatora traucējums.

## 7 Transportēšana

### 7.1 Lādētāja transportēšana

- ▶ Atvienojiet tīkla kontaktdakšu no kontaktligzdas.
- ▶ Izņemiet akumulatoru.
- ▶ Uztiņiet pieslēguma kabeli un piestipriniet to uz lādētāja.
- ▶ Ja lādētājs tiek transportēts transportlīdzeklī: nostipriniet lādētāju ar fiksācijas siksnām, siksnām vai tīklu tā, lai tas nevarētu apgāzties un kustēties.



## 8 Uzglabāšana

### 8.1 Lādētāja uzglabāšana

- ▶ Atvienojiet tīkla kontaktdakšu no kontaktligzdas.

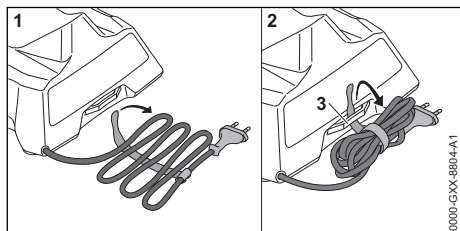

- ▶ Uztniniet pieslēguma kabeli un piestipriniet to uz lādētāja.
- ▶ Glabājiet lādētāju tā, lai tiktu izpildīti šādi noteikumi:
  - Lādētājs nav pieejams bērniem.
  - Lādētājs ir tīrs un sauss.
  - Lādētājs atrodas slēgtā telpā.
  - Lādētājs nav pakarināts aiz pieslēguma vada vai pieslēguma vada turētāja (3).

- Lādētājs netiek glabāts ārpus norādītajām temperatūras robežām, 12.3.

## 9 Tīrīšana

### 9.1 Lādētāja tīrīšana

- ▶ Atvienojiet tīkla kontaktdakšu no kontaktligzdas.
- ▶ Tīriet lādētāju ar samitrinātu drāniņu.
- ▶ Lādētāja elektriskos kontaktus tīriet ar otu vai maigu suku.

## 10 Apkope un remonts

### 10.1 Lādētāja apkope un remonts

Lādētājam nav nepieciešama apkope un remonts.

- ▶ Ja lādētājs ir bojāts: nomainiet lādētāju.
- ▶ Ja barošanas kabelis ir bojāts: neizmantojiet lādētāju un lūdziet STIHL tirgotāju nomainīt barošanas kabeli.

## 11 Traucējumu novēršana

### 11.1 Lādētāja traucējumu novēršana

Traucējums	Lādētāja gaismas diode	Cēlonis	Risinājums
Akumulators netiek lādēts.	Gaismas diode deg sarkanā krāsā.	Akumulators ir pārāk karsts vai auksts.	▶ Laujiet akumulatoram sasilt. Uzlādes process tiks uzsākts automātiski pēc pieļaujamā temperatūras dizaina sasniegšanas.
	Gaismas diode mirgo sarkanā krāsā.	Pārtraukts elektriskais savienojums starp lādētāju un akumulatoru.	▶ Izņemiet akumulatoru. ▶ Notīriet lādētāja elektriskos kontaktus. ▶ Ievietojiet akumulatoru.
		Radies lādētāja traucējums.	▶ Neizmantojiet lādētāju un lūdziet STIHL tirgotāja palīdzību.
		Ir radies akumulatora traucējums.	▶ Neizmantojiet akumulatoru un lūdziet STIHL tirgotāja palīdzību.
Lādētājs neveic paštestu.	Gaismas diode nespīd apm. 1 sekundi spīd zaļā krāsā un apm. 1 sekundi - sarkanā krāsā.	Elektriskais savienojums ar lādētāju īsu brīdi ir pārtraukts.	▶ Atvienojiet tīkla kontaktdakšu no kontaktligzdas. ▶ Nogaidiet 1 minūti. ▶ Iespraudiet tīkla kontaktdakšu kontaktligzdā.

## 12 Tehniskie dati

### 12.1 Lādētāji STIHL AL 1, AL 5, AL 5-2

- Nominālais spriegums: skatiet identifikācijas datu plāksnīti
- Frekvence: skatiet identifikācijas datu plāksnīti

- Nominālā jauda: skatiet identifikācijas datu plāksnīti
- Uzlādes strāva: skatiet identifikācijas datu plāksnīti
- Aļtļautā akumulatora STIHL AS maksimālā energoietilpība: 12,5 Ah

Uzlādes laiki ir norādīti vietnē [www.stihl.com/charging-times](http://www.stihl.com/charging-times).

## 12.2 Pagarinātāji

Izmantojot pagarinātāju, tā vadiem - atkarībā no sprieguma un pagarinātāja garuma - jābūt vismaz šādiem šķērsriezumiem:

**Ja nominālais spriegums datu plāksnītē ir no 220 V līdz 240 V:**

- Vada garums līdz 20 m: AWG 15 / 1,5 mm<sup>2</sup>
- Vada garums no 20 m līdz 50 m: AWG 13 / 2,5 mm<sup>2</sup>

**Ja nominālais spriegums datu plāksnītē ir no 100 V līdz 127 V:**

- Vada garums līdz 10 m: AWG 14 / 2,0 mm<sup>2</sup>
- Vada garums no 10 m līdz 30 m: AWG 12 / 3,5 mm<sup>2</sup>

## 12.3 Temperatūras robežas



### BRĪDINĀJUMS

- Akumulators nav aizsargāts pret visu vides ietekmi. Ja akumulators ir pakļauts noteiktai vides ietekmei, tas var aizdegties vai uzsprāgt. Var rasties smagi savainojumi un materiālu bojājumi.
  - ▶ Nelādējiet akumulatoru temperatūrā, kas ir zemāka par - 20 °C vai augstāka par + 50 °C.
  - ▶ Neglabājiet akumulatoru vai lādētāju temperatūrā, kas ir zemāka par - 20 °C vai augstāka par + 70 °C.

## 12.4 Ieteicamais temperatūras diapazons

Optimālai akumulatoru un lādētāju veikspējai ievērojiet šādus temperatūras diapazonus:

- Lādēšana: no + 5 °C līdz + 40 °C
- Uzglabāšana: no - 20 °C līdz + 50 °C

Lādējot, lietojot vai uzglabājiet akumulatoru ārpus ieteicamā temperatūras diapazona, var samazināties tā veikspēja.

Ja akumulators ir slapjš vai mitrs, ļaujiet akumulatoram žūt vismaz 48 h temperatūrā virs + 15 °C un zem + 50 °C, kā arī ar mitrumu zem 70 %. Lielāks mitrums var pagarināt žāvēšanas laiku.

## 12.5 REACH

Ar REACH apzīmē EK rīkojumu par ķīmikāliju reģistrāciju, novērtējumu un sertifikāciju.

Informāciju par REACH rīkojuma izpildi skatiet vietnē [www.stihl.com/reach](http://www.stihl.com/reach).

## 13 Rezerves daļas un piederumi

### 13.1 Rezerves daļas un piederumi

**STIHL** Šie simboli apzīmē oriģinālās STIHL rezerves daļas un oriģinālos STIHL piederumus.

STIHL iesaka izmantot oriģinālās STIHL rezerves daļas un oriģinālos STIHL piederumus.

Neskatoties uz nepārtrauktu sekošanu aktivitātēm tirgū, STIHL nespēj novērtēt citu ražotāju rezerves daļas un piederumus, vai tie ir uzticami, droši un piemēroti lietošanai, un STIHL nespēj galvot par to lietošanu.

Oriģinālās STIHL rezerves daļas un oriģinālie STIHL piederumi ir pieejamas pie STIHL tirgotāja.

## 14 Utilizēšana

### 14.1 Lādētāja utilizācija

Informāciju par utilizēšanu var sniegt vietējā pašvaldība vai STIHL specializētais izplatītājs.

Nepareiza utilizācija var radīt veselības traucējumus un kaitējumu apkārtējai videi.

- ▶ STIHL izstrādājumus, ieskaitot iepakojumu, nogādājiet piemērotā savākšanas punktā otrreizējai pārstrādei saskaņā ar vietējiem noteikumiem.
- ▶ Neizmest sadzīves atkritumus.

## Зміст

1	Вступ.....	131
2	Інформація до інструкції з експлуатації.....	131
3	Огляд.....	131
4	Вказівки щодо безпеки.....	132
5	Зарядний пристрій підготувати до експлуатації.....	135
6	Зарядка акумулятора та світлодіоди... ..	135
7	Транспортування.....	136
8	Зберігання.....	136
9	Чистка.....	137
10	Технічне обслуговування та ремонт....	137
11	Усунення неполадок.....	137
12	Технічні дані.....	137
13	Комплектуючі та приладдя.....	138
14	Знак відповідності.....	138

15	Утилізація.....	139
16	Адреси.....	139

## 1 Вступ

Любі клієнти та клієнтки!

Ми раді, що Ви обрали компанію STIHL. Ми розробляємо то виробляємо нашу продукцію з найвищою якістю та у відповідності з потребами наших клієнтів. Так виникають товари, що мають високу надійність також при екстремальному навантаженні.

Компанія STIHL також гарантує найвищу якість сервісного обслуговування. Наші спеціалізовані дилери забезпечують компетентну консультацію та інструктаж, а також повне технічне обслуговування.

Компанія STIHL вважає своїм обов'язком дбайливо та відповідально використовувати природні ресурси. Це керівництво з використання допоможе вам надійно та без забруднення навколишнього середовища використовувати ваш продукт STIHL впродовж його тривалого строку життя.

Ми вдячні Вам за Вашу довіру та бажаємо Вам задоволення від придбаного Вами продукту STIHL.

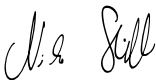

Dr. Nikolas Stihl

**ВАЖЛИВО! ПЕРЕД ВИКОРИСТАННЯМ ПРОЧИТАТИ ТА ЗБЕРЕГТИ.**

## 2 Інформація до інструкції з експлуатації

### 2.1 Документи, що мають силу

Діють місцеві правила з техніки безпеки.

- ▶ Додатково до даної інструкції з експлуатації слід прочитати, розібрати та зберегти наступні документи:
  - Інструкції з техніки безпеки для акумулятора STIHL AS
  - Інформація з техніки безпеки для акумуляторів STIHL та продуктів із вмонтованим акумулятором: [www.stihl.com/safety-data-sheets](http://www.stihl.com/safety-data-sheets)

## 2.2 Позначення попереджувальних індикацій у тексті

### ! НЕБЕЗПЕКА

- Індикація вказує на небезпеку, яка може призвести до отримання тяжких травм або смерті.
  - ▶ Перелічені заходи можуть усунути можливість отримання тяжких травм або смерті.

### ! ПОПЕРЕДЖЕННЯ

- Індикація вказує на небезпеку, яка може призвести до отримання тяжких травм або смерті.
  - ▶ Перелічені заходи можуть усунути можливість отримання тяжких травм або смерті.

### ВКАЗИВКА

- Індикація вказує на небезпеку, яка може призвести до матеріальних збитків.
  - ▶ Перелічені заходи можуть усунути можливість матеріальних збитків.

## 2.3 Символи у тексті



Цей символ вказують на розділ у даній інструкції з експлуатації.

## 3 Огляд

### 3.1 Зарядні пристрої

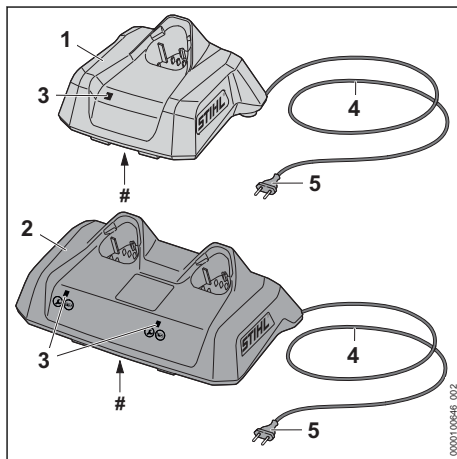

#### 1 Зарядний пристрій AL 1 або AL 5

Зарядний пристрій заряджає акумулятори STIHL AS.

- 2 Зарядний пристрій AL 5-2**  
Зарядний пристрій заряджає акумулятори STIHL AS.
- 3 Світлодіод**  
Світлодіод показує стан зарядного пристрою.
- 4 З'єднувальний провід**  
З'єднувальний провід з'єднує зарядний пристрій із штепсельною вилкою.
- 5 Штепсельна вилка**  
Штепсельна вилка з'єднує з'єднувальний провід із розеткою.
- # Фірмова табличка з номером машини**

### 3.2 Символи

Символи можуть знаходитись на зарядному пристрої та означають таке:



Електроприлад експлуатувати у закритому та сухому приміщенні.



Продукт не утилізувати разом із домашнім сміттям.



Прочитати, розібрати та зберегти інструкцію з експлуатації.

## 4 Вказівки щодо безпеки

### 4.1 Попереджувальні символи

Попереджувальні символи на зарядному пристрої означають наступне:



Дотримуватись правил техніки безпеки та вживати відповідні заходи.



Прочитати, розібрати та зберегти інструкцію з експлуатації.



Зарядний пристрій захищати від дощу та вологості.

### 4.2 Використання згідно з призначенням

Зарядні пристрої STIHL AL 1, AL 5 та AL 5-2 заряджають акумулятори STIHL AS. Зарядний пристрій AL 5-2 може заряджати два акумулятори одночасно.

## ▲ ПОПЕРЕДЖЕННЯ

- Зарядні пристрої та акумулятори, не схвалені компанією STIHL, можуть викликати пожежу або вибух. Це може призвести до

травмування чи смерті людей, а також до матеріальних збитків.

- ▶ За допомогою зарядного пристрою STIHL AL 1, AL 5 або AL 5-2 заряджаються акумулятори STIHL AS.
- Якщо зарядний пристрій використовуються не за призначенням, це може призвести до травмування або смерті людей, а також до матеріальних збитків.
  - ▶ Зарядний пристрій потрібно використовувати відповідно способам, описаним в інструкції з експлуатації.

### 4.3 Вимоги до користувача

## ▲ ПОПЕРЕДЖЕННЯ

- Користувачі без інструктажу не можуть розпізнати або оцінити небезпеку, пов'язану з повітродувним пристроєм, акумулятором і зарядним пристроєм. Користувач або інші особи можуть отримати тяжкі травмування або навіть померти.
  - ▶ Слід прочитати, розібратися та зберегти інструкцію з експлуатації.



- ▶ Якщо зарядний пристрій передається іншій особі: давати також інструкцію з експлуатації.
- ▶ Переконайтеся, що користувач виконує такі вимоги:

- Користувач не втомлений.
- Користувач перебуває у нормальному фізичному, сенсорному і психічному стані, необхідному для роботи із зарядним пристроєм. Якщо фізичний або психічний стан, а також сенсорні можливості користувача обмежені, такий користувач може працювати з пристроєм лише під наглядом або згідно з вказівками відповідальної особи.
- Користувач може розпізнати або оцінити небезпеку, пов'язані з зарядним пристроєм.
- Користувач повнолітній або проходить навчання відповідно до національних вимог.
- Перш ніж користувач працюватиме з зарядним пристроєм вперше, він отримав інструктаж спеціалізованого дилера STIHL або компетентної людини.
- Користувач не знаходиться під дією алкоголю, медикаментів або наркотиків.

- ▶ У разі будь-яких запитань звертайтеся до спеціалізованого дилера STIHL.

#### 4.4 Робоча зона й оточення

### ▲ ПОПЕРЕДЖЕННЯ

- Сторонні особи, діти та тварини можуть не розпізнати та не оцінити небезпеку від зарядного пристрою та електричного струму. Сторонні особи, діти та тварини можуть отримати тяжкі травми або навіть померти.
  - ▶ Сторонні особи, діти та тварини повинні бути на відстані від робочої зони.
  - ▶ Прийняти необхідні заходи для виключення можливості гри дітей із зарядним пристроєм.
- Зарядний пристрій не захищений від води. Якщо роботи виконуються під дощем або у вологому середовищі, це може призвести до ураження струмом. Користувач може травмуватися, а також може бути пошкоджено зарядний пристрій.



- ▶ Не експлуатувати під дощем та у вологому середовищі.

- Зарядний пристрій не захищено від усіх впливів навколишнього середовища. Якщо зарядний пристрій піддається певному впливу навколишнього середовища, зарядний пристрій може зайнятися або вибухнути. Можливе тяжке травмування людей та виникнення матеріальних збитків.
  - ▶ Зарядний пристрій експлуатувати в закритому та сухому приміщенні.
  - ▶ Не експлуатувати зарядний пристрій у легкозаймистому або вибухонебезпечному середовищі.
  - ▶ Не експлуатувати зарядний пристрій на легкозаймистій підставці.
  - ▶ Не використовувати та не зберігати зарядний пристрій за межами вказаних температурних діапазонів, **12.3**.
- Люди можуть спіткнутися через з'єднувальний провід. Люди можуть травмуватися, а зарядний пристрій може бути пошкоджено.
  - ▶ З'єднувальний провід слід прокласти так, щоб він щільно прилягав до землі.

#### 4.5 Безпечний стан

Зарядний пристрій знаходиться у безпечному стані, коли виконуються наступні умови:

- Зарядний пристрій не пошкоджений.
- Зарядний пристрій чистий та сухий.

### ▲ ПОПЕРЕДЖЕННЯ

- У не безпечному стані комплектуючі більше не можуть правильно функціонувати та система безпеки не спрацює. Люди можуть бути тяжко поранені або вбиті.
  - ▶ Експлуатувати не пошкоджений зарядний пристрій.
  - ▶ Якщо зарядний пристрій забруднений або вологий: Очистити зарядний пристрій та почекати, поки він буде сухим.
  - ▶ Зарядний пристрій не змінювати.
  - ▶ Сторонні предмети не встромляти у отвори зарядного пристрою.
  - ▶ Електричні контакти зарядного пристрою не поєднувати із металевими предметами та не замикаєти.
  - ▶ Зарядний пристрій не відкривати.
  - ▶ Замінити зношені та непридатні для читання таблички з вказівками.
  - ▶ У разі будь-яких запитань: Звернутися до спеціалізованого дилера STIHL.

#### 4.6 Зарядка

### ▲ ПОПЕРЕДЖЕННЯ

- Під час зарядки пошкоджений або несправний зарядний пристрій може незвично пахнути або диміти. Люди можуть бути травмовані, також можливі матеріальні збитки.
  - ▶ Штепсельну вилку вийняти із штепсельної розетки.
- Зарядний пристрій при не достатньому відведенні тепла може перегрітись та призвести до пожежі. Можуть бути поранені або вбиті люди, а також можливі матеріальні збитки.
  - ▶ Зарядний пристрій не накривати.

#### 4.7 Електричне приєднання

Контакт із деталями, що знаходяться під напругою, може виникнути з таких причин:

- Сполучний або подовжувальний провід пошкоджений.
- Штепсельна вилка сполучного або подовжувального проводу пошкоджена.
- Штепсельна розетка неправильно змонтована.

### ▲ НЕБЕЗПЕКА

- Контакт із деталями, які знаходяться під напругою, може призвести до удару струмом. Це може призвести до травмування чи смерті користувача.

- ▶ Переконайтесь, що сполучний провід, подовжувальний провід та їх штепсельні вилки не пошкоджені.



Якщо сполучний або подовжувальний провід пошкоджений:

- ▶ Не торкайтесь місця пошкодження.
- ▶ Витягніть штепсельну вилку з розетки.
- ▶ Не торкайтесь вологими та мокрими руками з'єднувального проводу, подовжувального проводу та їх вилок.
- ▶ Вставити з'єднувальний провід або подовжувальний провід у розетку із захисним контактом, змонтовану належним чином.
- ▶ Підключіть зарядний пристрій через вимикач захисту від струмів пошкодження (30 мА, 30 мс).
- Пошкоджений або непридатний подовжувальний провід може призвести до удару струмом. Можливі тяжкі травми або смерть людей.
  - ▶ Використовуйте подовжувальний провід із необхідним поперечним перетином,  12.2.

## ▲ ПОПЕРЕДЖЕННЯ

- Під час зарядки неправильна напруга чи частота мережі може призвести до перевантаження зарядного пристрою. Зарядний пристрій може бути пошкоджений.
  - ▶ Переконайтеся, що напруга й частота мережі тотожні даним на фірмовій таблиці зарядного пристрою.
- Якщо зарядний пристрій підключено до подовжувача, то під час зарядження електричні деталі може бути перевантажено. Електричні деталі можуть нагрітись та викликати пожежу. Це може призвести до травмування чи смерті людей, а також до матеріальних збитків.
  - ▶ Переконайтеся, що технічні характеристики подовжувача в цілому не перевищують технічні характеристики на таблиці з паспортними характеристиками зарядного пристрою та всіх електроприладів, підключених до подовжувача.
- Неправильно прокладений з'єднувальний або подовжувальний провід може бути пошкоджений, а люди можуть спіткнутись об нього. Люди можуть бути травмовані, а сполучний або з'єднувальний провід може бути пошкоджений.
  - ▶ Прокладайте та позначайте з'єднувальний та подовжувальний проводи так, щоб люди не спіткнулися.

- ▶ Прокладайте з'єднувальний та подовжувальний провід так, щоб вони не були натягнуті або скручені.
- ▶ Прокладайте з'єднувальний та подовжувальний провід так, щоб вони не були пошкоджені, зігнуті, роздавлені або перетерті.
- ▶ Захищайте з'єднувальний та подовжувальний провід від спеки, нагрівання та хімікатів.
- ▶ Укладайте з'єднувальний та подовжувальний провід на суху поверхню.
- Під час роботи подовжувальний провід нагрівається. Якщо тепло не може відводитись, то це може призвести до пожежі.
  - ▶ Якщо використовується барабан для кабелю, повністю розмотайте барабан для кабелю.
- Якщо у стіні проходять електричні проводи і труби, то у разі монтажу зарядного пристрою на стіні можливе їх пошкодження. Контакт з електричними проводами може призвести до удару струмом. Можливе тяжке травмування людей та виникнення матеріальних збитків.
  - ▶ Переконайтеся, що в передбаченому місці монтажу в стіні немає електричних проводів і труб.
- У разі монтажу зарядного пристрою на стіні не так, як це описано в цій інструкції з експлуатації, можливо падіння зарядного пристрою або акумулятора або надмірне нагрівання зарядного пристрою. Можливе травмування людей та виникнення матеріальних збитків.
  - ▶ Змонтувати зарядний пристрій на стіні так, як це описано в цій інструкції з експлуатації.
- Якщо зарядний пристрій монтується на стіну з установленим акумулятором, акумулятор може випасти та пошкодитися. Можливе травмування людей та виникнення матеріальних збитків.
  - ▶ Спочатку на стіну монтувати зарядний пристрій, а потім встановити акумулятор.

## 4.8 Транспортування

### ▲ ПОПЕРЕДЖЕННЯ

- Під час транспортування зарядний пристрій може перекинутись або зсунутись. Люди можуть бути травмовані, також можливі матеріальні збитки.
  - ▶ Штепсельну вилку вийняти із штепсельної розетки.
  - ▶ Вийняти акумулятор.

- ▶ Зафіксуйте зарядний пристрій ремнями для транспортування, іншими ремнями або сіткою так, щоб він не перекинувся і не рухався.
- Сполучний провід не призначений для того щоб за нього переносити зарядний пристрій. Сполучний провід та зарядний пристрій можуть бути пошкоджені.
  - ▶ Намотати сполучний провід на закріпити його на зарядному пристрої.

## 4.9 Зберігання

### ▲ ПОПЕРЕДЖЕННЯ

- Діти можуть не розпізнати і не оцінити небезпеку від зарядного пристрою й електричного струму. Діти можуть бути тяжко травмовані або вбиті.
  - ▶ Вийняти штепсельну вилку.
  - ▶ Зберігайте зарядний пристрій у недосяжному для дітей місці.
- Зарядний пристрій не захищено від усіх впливів навколишнього середовища. Якщо зарядний пристрій піддається певному впливу довкілля, то він може бути пошкоджений.
  - ▶ Вийняти штепсельну вилку.
  - ▶ Якщо зарядний пристрій гарячий: почекати, доки він охолодиться.
  - ▶ Зберігати зарядний пристрій у чистому та сухому стані.
  - ▶ Зберігати зарядний пристрій у закритому приміщенні.
  - ▶ Не зберігати зарядний пристрій за межами вказаних температурних діапазонів,  12.3.
- Сполучний провід не призначений для того щоб за нього переносити або підвішувати зарядний пристрій. Сполучний провід та зарядний пристрій можуть бути пошкоджені.
  - ▶ Зарядний пристрій брати та утримувати за корпус.
  - ▶ Зарядний пристрій повісити за настінний кронштейн.

## 4.10 Очищення, технічне обслуговування та ремонт

### ▲ ПОПЕРЕДЖЕННЯ



- Агресивні засоби для очищення, мийка струменем води або гострі предмети можуть пошкодити зарядний пристрій. Якщо зарядний пристрій неправильно очищати, то компоненти більше не можуть правильно функціонувати і захисні пристрої більше не діють. Існує ризик травмування.

- ▶ Очищайте зарядний пристрій, як це описано у цій інструкції з експлуатації.
- Якщо зарядний пристрій обслуговується або ремонтується користувачем, то комплектуючі більше не можуть правильно функціонувати і захисні пристрої не діють. Можливі тяжкі травми або смерть людей.
  - ▶ Зарядний пристрій не обслуговувати і не ремонтувати самостійно.
- Якщо сполучний провід несправний або пошкоджений:
  - ▶ доручити спеціалізованому дилеру STIHL замінити сполучний провід.

## 5 Зарядний пристрій підготувати до експлуатації

### 5.1 Зарядний пристрій підготувати до експлуатації

Перед кожним початком роботи потрібно здійснити наступні кроки:

- ▶ Переконайтесь, що зарядний пристрій у безпечному стані:  4.5.
- ▶ Зарядний пристрій почистити,  9.1.
- ▶ Якщо ці кроки не можуть бути здійснені: зарядний пристрій не експлуатувати та звернутись до спеціалізованого дилера STIHL.

## 6 Зарядка акумулятора та світлодіоди

### 6.1 Монтаж зарядного пристрою на стіні

Зарядний пристрій можна монтувати на стіні.

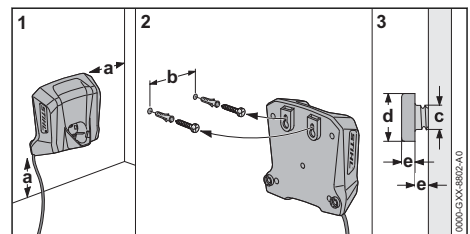

- ▶ Монтуєте зарядний пристрій на стіні так, щоб виконувались такі вимоги:
  - Використання придатного матеріалу для кріплення.
  - Зарядний пристрій встановлено горизонтально.
- Слід витримати такі розміри:
  - a = щонайменше 100 мм
  - b (для AL 1 і AL 5) = 54 мм
  - b (для AL 5-2) = 100 мм
  - c = 4,5 мм
  - d = 9 мм
  - e = 2,5 мм

## 6.2 Зарядження акумулятора

Час зарядження залежить від різних факторів впливу, наприклад, від температури акумулятора або температури довкілля. Для оптимальної роботи дотримуватися рекомендаційних діапазонів температури,  12.4. Фактичний час зарядки може відрізнитись від вказаного часу зарядки. Час зарядження зазначений на [www.stihl.com/charging-times](http://www.stihl.com/charging-times).

Якщо штепсельна вилка встромлена у штепсельну розетку і акумулятор встановлений у зарядний пристрій, то процес зарядки починається автоматично. Коли акумулятор повністю заряджений, зарядний пристрій автоматично вимикається.

Під час зарядження акумулятор і зарядний пристрій нагріваються.

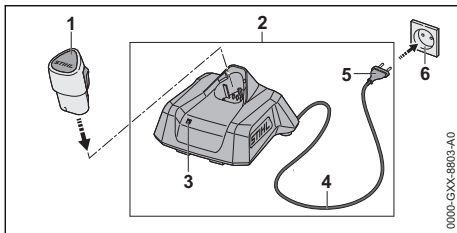

- ▶ Вставити штепсельну вилку (5) у добре досяжну штепсельну розетку (6). Зарядний пристрій (2) проводить самостування. Світлодіод (3) горить близько 1 секунду зеленим і близько 1 секунди червоним.
- ▶ Прокласти сполучний провід (4).
- ▶ Акумулятор (1) встановити в напрямні зарядного пристрою (2) і натиснути до упору. Світлодіод (3) горить або миготить зеленим. Акумулятор (2) заряджається.

- ▶ Якщо світлодіод (3) більше не горить: акумулятор (1) повністю заряджений і його можна вийняти з зарядного пристрою (2).
- ▶ Якщо зарядний пристрій (2) більше не використовується, витягнути штепсельну вилку (5) з розетки (6).

## 6.3 Світлодіод на зарядному пристрої

Світлодіод показує стан зарядного пристрою або несправність. Світлодіод може горіти або блимати зеленим або червоним.

Якщо світлодіод горить або блимає зеленим, то акумулятор заряджається.

- ▶ Якщо світлодіод горить або блимає червоним: Усунути несправності,  11.1. Зарядний пристрій або акумулятор має несправність.

## 7 Транспортування

### 7.1 Транспортування зарядного пристрою

- ▶ Витягніть штепсельну вилку з розетки.
- ▶ Вийняти акумулятор.
- ▶ Намотати сполучний провід на закріпити його на зарядному пристрої.
- ▶ При транспортуванні зарядного пристрою автомобілем: зафіксуйте зарядний пристрій ремнями для транспортування, іншими ремнями або сіткою так, щоб він не перекинувся і не рухався.

## 8 Зберігання

### 8.1 Зберігання зарядного пристрою

- ▶ Витягніть штепсельну вилку з розетки.

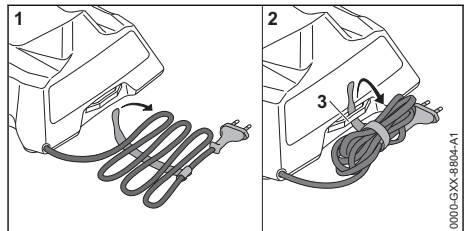

- ▶ Намотати з'єднувальний провід та закріпити його на зарядному пристрої.



- ▶ Зарядний пристрій слід зберігати таким чином, щоб виконувались такі умови:
  - Зарядний пристрій поза зоною доступу дітей.
  - Зарядний пристрій чистий та сухий.
  - Зарядний пристрій зберігається в закритому приміщенні.
  - Зарядний пристрій не підвішено за з'єднувальний провід або за тримач (3) для з'єднувального проводу.
  - Зарядний пристрій не зберігається за межами вказаних температурних діапазонів, **12.3.**

## 9 Чистка

### 9.1 Очищення зарядного пристрою

- ▶ Витягніть штепсельну вилку з розетки.
- ▶ Зарядний пристрій протерти вологою ганчіркою.

## 11 Усунення неполадок

### 11.1 Усунення несправностей зарядного пристрою

Несправність	Світлодіод на зарядному пристрої	Причина	Усунення
Акумулятор не заряджається.	Світлодіод горить червоним.	Акумулятор занадто гарячий або холодний.	▶ Акумулятор залишити у зарядному пристрої. Процес заряджання почнеться автоматично, щойно буде досягнуто допустимий діапазон температур.
	Світлодіод блимає червоним.	Електричне з'єднання зарядного пристрою з акумулятором перерване.	▶ Вийняти акумулятор. ▶ Почистити електричні контакти на зарядному пристрої. ▶ Установити акумулятор.
		Несправність зарядного пристрою.	▶ Не використовувати зарядний пристрій і звернутися до спеціалізованого дилера STIHL.
		Акумулятор несправний.	▶ Не використовувати акумулятор і звернутися до спеціалізованого дилера STIHL.
Зарядний пристрій не проводить самотестування.	Світлодіод не горить близько 1 секунди зеленим і близько 1 секунди червоним.	Електричне сполучення з зарядним пристроєм короткочасно перервано.	▶ Витягніть штепсельну вилку з розетки. ▶ Зачекати 1 хвилину. ▶ Штепсельну вилку встановити у розетку.

## 12 Технічні дані

### 12.1 Зарядні пристрої STIHL AL 1, AL 5, AL 5-2

- Номінальна напруга: див. фірмову таблицю
- Частота: див. фірмову таблицю

- ▶ Електричні контакти зарядного пристрою очистити пензлем або м'якою щіткою.

## 10 Технічне обслуговування та ремонт

### 10.1 Технічне обслуговування та ремонт зарядного пристрою

Зарядний пристрій не потребує обслуговування та не підлягає ремонту.

- ▶ Якщо зарядний пристрій несправний або пошкоджений, його необхідно замінити.
- ▶ Якщо з'єднувальний кабель несправний або пошкоджений, зарядним пристроєм більше не можна користуватися. Зверніться за заміною з'єднувального кабелю до спеціалізованого дилера STIHL.

- Номінальна потужність: див. фірмову таблицю
- Струм заряду: див. фірмову таблицю
- Максимальна ємність дозволеного акумулятора STIHL AS: 12,5 А-год

Інформацію щодо часу заряджання див. за посиланням: [www.stihl.com/charging-times](http://www.stihl.com/charging-times).

## 12.2 Подовжуючі проводи

Якщо використовується подовжуючий провід, жили проводу у залежності від напруги та довжини подовжуючого проводу повинні мати мінімум наступні поперечні перетини:

**Якщо номінальна напруга, зазначена на фірмовій таблиці, становить 220 В - 240 В:**

- Довжина проводу до 20 м: AWG 15 / 1,5 мм<sup>2</sup>
- Довжина проводу від 20 м до 50 м: AWG 13 / 2,5 мм<sup>2</sup>

**Якщо номінальна напруга, зазначена на фірмовій таблиці, становить 110 В - 127 В:**

- Довжина проводу до 10 м: AWG 14 / 2,0 мм<sup>2</sup>
- Довжина проводу від 10 до 30 м: AWG 12 / 3,5 мм<sup>2</sup>

## 12.3 Температурні межі



### ПОПЕРЕДЖЕННЯ

- Акумулятор не захищений від усіх впливів довкілля. Якщо на акумулятор впливають певні чинники довкілля, акумулятор може зайнятися або вибухнути. Можливе тяжке травмування людей та виникнення матеріальних збитків.
  - ▶ Не заряджати акумулятор, якщо температура нижча за - 20 °C або вища за + 50 °C.
  - ▶ Температура зберігання акумулятора чи зарядного пристрою не має бути нижчою за - 20 °C або вищою за + 70 °C.

## 12.4 Рекомендовані діапазони температури

Для оптимальної роботи акумулятора та зарядного пристрою дотримуватися таких діапазонів температури:

- Заряджання: від + 5 °C до + 40 °C
- Зберігання: від - 20 °C до + 50 °C

Заряджання й зберігання акумулятора за межами рекомендованих діапазонів температури може призвести до зниження продуктивності.

Якщо акумулятор мокрий або вологий, дайте йому висохнути протягом не менше ніж 48 годин за температури від +15 °C до +50 °C та вологості нижче ніж 70 %. Підвищена вологість може збільшити час висихання.

## 12.5 REACH

REACH означає розпорядження ЄС для реєстрації, оцінки та допуску хімікалій.

Інформація щодо виходу REACH подана за посиланням [www.stihl.com/reach](http://www.stihl.com/reach).

## 12.6 Встановлена тривалість використання

Повна встановлена тривалість використання становить до 30 років.

Встановлена тривалість використання передбачає регулярне технічне обслуговування та догляд відповідно до вимог інструкції з експлуатації.

## 13 Комплектуючі та приладдя

### 13.1 Запасні частини та приладдя

**STIHL** Дані символи позначають оригінальні комплектуючі STIHL та оригінальне приладдя STIHL.

Компанія STIHL рекомендує використовувати оригінальні запчастини STIHL та оригінальне приладдя STIHL.

Незважаючи на постійне спостереження ринку, компанія STIHL не може оцінити надійність, безпеку та придатність запасних частин та приладдя інших виробників та не несе відповідальності за їх використання.

Оригінальні запчастини STIHL та оригінальне приладдя STIHL можна придбати у спеціалізованих дилерів STIHL.

## 14 Знак відповідності

### 14.1 Знак відповідності

**EAC** Інформація щодо сертифікатів та заяв про відповідність вимогам EAC, які підтверджують виконання технічних Директив та вимог Митного Союзу є на сайтах [www.stihl.ru/eac](http://www.stihl.ru/eac) або її можна замовити по телефону у відповідному національному представництві STIHL. 16.



Технічні Директиви та вимоги України виконуються.

## 15 Утилізація

### 15.1 Утилізація зарядного пристрою

Інформацію стосовно утилізації можна отримати в місцевій адміністрації або в спеціалізованого дилера STIHL.

Неправильна утилізація може зашкодити здоров'ю та забруднити навколишнє середовище.

- ▶ Віднесіть продукцію STIHL разом з упаковкою у відповідний пункт збору для повторного використання відповідно до місцевих нормативних вимог.
- ▶ Не утилізуйте разом із домашнім сміттям.

## 16 Адреси

### 16.1 STIHL Hauptverwaltung

ANDREAS STIHL AG & Co. KG  
Badstrasse 115  
71336 Waiblingen

Німеччина

### 16.2 Дочірні компанії STIHL

#### РОСІЙСЬКА ФЕДЕРАЦІЯ

РОССИЙСКАЯ ФЕДЕРАЦИЯ  
ООО "АНДРЕАС ШТИЛЬ МАРКЕТИНГ"  
наб. Обводного канала, дом 60, литера А,  
помещ. 1-Н, офис 200  
192007 Санкт-Петербург, Россия  
Горячая линия: +7 800 4444 180  
Эл. почта: info@stihl.ru

#### УКРАЇНА

ТОВ «Андреас Штіль»  
вул. Антонова 10, с. Чайки  
08135 Київська обл., Україна  
Телефон: +38 044 393-35-30  
Факс: +380 044 393-35-70  
Гаряча лінія: +38 0800 501 930  
E-mail: info@stihl.ua

### 16.3 Представники STIHL

#### БІЛАРУСЬ

Представительство  
ANDREAS STIHL AG & Co. KG  
ул. К. Цеткин, 51-11а  
220004 Минск, Беларусь  
Горячая линия: +375 17 200 23 76

#### КАЗАХСТАН

Представительство

ANDREAS STIHL AG & Co. KG  
ул. Шагабутдинова, 125А, оф. 2  
050026 Алматы, Казахстан  
Горячая линия: +7 727 225 55 17

### 16.4 Імпортери STIHL

#### РОСІЙСЬКА ФЕДЕРАЦІЯ

ООО "ШТИЛЬ ЗЮДВЕСТ"  
350000, Российская Федерация,  
г. Краснодар, ул. Западный обход, д. 36/1

ООО "ФЛАГМАН"  
194292, Российская Федерация,  
г. Санкт-Петербург, 3-ий Верхний переулоч, д.  
16 литер А, помещение 38

ООО "ПРОГРЕСС"  
107113, Российская Федерация,  
г. Москва, ул. Маленковская, д. 32, стр. 2

ООО "АРНАУ"  
236006, Российская Федерация,  
г. Калининград, Московский проспект, д. 253,  
офис 4

ООО "ИНКОР"  
610030, Российская Федерация,  
г. Киров, ул. Павла Корчагина, д. 1Б

ООО "ОПТИМА"  
620030, Российская Федерация,  
г. Екатеринбург, ул. Карьерная д. 2, Помеще-  
ние 1

ООО "ТЕХНОТОРГ"  
660112, Российская Федерация,  
г. Красноярск, ул. Парашютная, д. 15

ООО "ЛЕСОТЕХНИКА"  
664540, Российская Федерация,  
с. Хомутово, ул. Чапаева, д. 1, оф. 39

#### УКРАЇНА

ТОВ «Андреас Штіль»  
вул. Антонова 10, с. Чайки  
08135 Київська обл., Україна

#### БІЛАРУСЬ

ООО «ПИЛАКОС»  
ул. Тимирязева 121/4 офис 6  
220020 Минск, Беларусь

УП «Беллесэкспорт»  
ул. Скрыганова 6.403  
220073 Минск, Беларусь

**КАЗАХСТАН**

ИП «ВОРОНИНА Д.И.»  
пр. Райымбека 312  
050005 Алматы, Казахстан

**КИРГИЗСТАН**

ОсОО «Муза»  
ул. Киевская 107  
720001 Бишкек, Киргизия

**АРМЕНИЯ**

ООО «ЮНИТУЛЗ»  
ул. Г. Парпеци 22  
0002 Ереван, Армения

<b>Мазмұны</b>	
1	Сөз басы..... 140
2	Осы Пайдалану нұсқаулығы туралы ақпарат..... 140
3	Шолу..... 141
4	Қауіпсіздік техникасы ережелері..... 141
5	Қуаттағышты қолдануға дайындалу.... 145
6	Аккумуляторды қуаттау және жарық диодтары..... 145
7	Тасымалдау..... 146
8	Сақтау шарттары..... 146
9	Тазарту..... 146
10	Қызмет көрсету және жөндеу..... 146
11	Ақаулықтарды көтеру..... 146
12	Техникалық сипаттамалар..... 147
13	Қосалқы бөлшек (жинақтаушы) және құрал-жабдықтар..... 148
14	Сәйкестік белгісі..... 148
15	Көдеге жарату..... 148
16	Мекенжайлар..... 148

**1 Сөз басы**

Қымбатты сатып алушылар,

STIHL таңдағаныңыз үшін қуаныштымыз. Біз өзіміздің жоғары сапалы өнімдерімізді клиенттеріміздің қажеттіліктеріне сәйкес әзірлейміз және өндіреміз. Тіпті төтенше жүктемелердің өзінде жоғары дәрежелі сенімділікке ие өнімдер осылай жасалады.

STIHL компаниясы да қызмет көрсетудегі жоғары сапаны жақтайды. Біздің мамандандырылған дилерлеріміз білікті кеңес береді және оқытады, сондай-ақ жан-жақты техникалық қолдау көрсетеді.

STIHL компаниясы табиғатқа өзінің ұқыпты мен жауапты көзқарасы туралы ашыла мәлімдейді. Осы пайдалану жөніндегі нұсқаулық сіздің STIHL бұйымыңызды сенімді және экологиялық күйінде ұзақ мерзім бойы пайдалануға мүмкіндік береді.

Сеніміңіз үшін сізге алғыс білдіреміз және STIHL өнімдерінен көп ләззат алуыңызды тілейміз.

*Dirk Sill*

Д-р. Николас Штиль

**МАҢЫЗДЫ! ҚОЛДАНУДЫҢ АЛДЫНДА ОҚЫП ШЫҒЫҢЫЗ ЖӘНЕ САҚТАП ҚОЙЫҢЫЗ.**

## 2 Осы Пайдалану нұсқаулығы туралы ақпарат

### 2.1 Әрекет етуші құжаттама

Жергілікті қауіпсіздік нұсқаулары әрекет етеді.

- Осы пайдалану нұсқаулығына қосымша ретінде, келесі құжаттарды оқып шығыңыз, түсініңіз және сақтап қойыңыз:
  - STIHL AS аккумуляторына қойылатын қауіпсіздік техникасының талаптары
  - «STIHL» фирмасының аккумуляторлары және кіріктіріме аккумуляторлары бар тауарлар үшін қауіпсіздік техникасы жөніндегі ақпарат: [www.stihl.com/safety-data-sheets](http://www.stihl.com/safety-data-sheets)

### 2.2 Мәтіндегі ескертулердің таңбаламасы

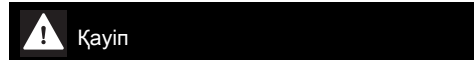

Қауіп

- Ескерту, ауыр жарақат келтіруі немесе өлімге себеп болуы мүмкін қауіптілікті білдіреді.
  - Аталған шаралар, күрделі жарақаттан немесе өлімнен құтылуға көмектеседі.



Сақтандыру

- Ескерту, ауыр жарақат келтіруі немесе өлімге себеп болуы мүмкін қауіптілікті көрсетеді.
  - Аталған шаралар, күрделі жарақаттан немесе өлімнен құтылуға көмектеседі.

**Нұсқау**

- Ескерту, мүліктік нұқсан келтіруі мүмкін қауіптілікті көрсетеді.
  - ▶ Аталған шаралар, мүлікке нұқсан келтіруден құтылуға көмектеседі.

**2.3 Мәтіндегі нышандар**

Бұл нышан осы Пайдалану нұсқаулығындағы бір тарауға қатысты болып келеді.

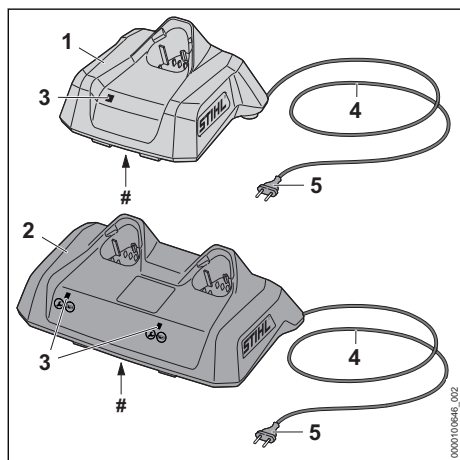
**3 Шолу****3.1 Қуаттағыштар**

- 1 **AL 1 немесе AL 5 қуаттағышы**  
Қуаттағыш STIHL AS аккумуляторларын қуаттау үшін арналған.
  - 2 **AL 5-2 қуаттағышы**  
Қуаттағыш STIHL AS аккумуляторларын қуаттау үшін арналған.
  - 3 **Жарық диоды**  
Жарық диоды зарядтау құрылғысының күйін көрсетеді.
  - 4 **Байланыстырушы сым**  
Біріктіруші сым қуаттағышты штепсельді айырмамен біріктіреді.
  - 5 **Қуат ашасы**  
Қуат ашасы байланыстырушы сымды розеткамен біріктіреді.
- # **Машина нөмірі бар паспорт тақтайшасы**

**3.2 Белгі**

Таңбалар қуаттағышқа түсірілуге және мынадайды білдіруге мүмкін:



Электр аспабын жабық өрі құрғақ орынжайда қолданыңыз.



Өнімді тұрмыстық қоқыспен бірге лақтырмаңыз.



Пайдалану нұсқаулығын оқып шығыңыз, түсініңіз және сақтап қойыңыз.

**4 Қауіпсіздік техникасы ережелері****4.1 Ескерту нышандары**

Қуаттағыштағы ескерту нышандары мынаны білдіреді:



Қауіпсіздік техникасы ережелері мен осы шараларды ұстаныңыз.



Пайдалану нұсқаулығын оқып шығыңыз, түсініңіз және сақтап қойыңыз.



Қуаттағышты жаңбыр мен ылғалдан қорғаңыз.

**4.2 Мақсатына сай қолдану**

STIHL AL 1, AL 5 және AL 5-2 зарядтау құрылғылары STIHL AS аккумуляторларын қуаттауға арналған. AL 5-2 қуаттағышы бір мезетте екі аккумуляторларды зарядтай алады.

**▲ Сақтандыру**

- STIHL тарапынан мақұлданбаған зарядтау құрылғылары мен аккумуляторлар өрт пен жарылысқа әкелуі мүмкін. Адамдар ауыр жарақат алуы немесе қайтыс болуы және оларға материалдық нұқсан келтірілуі мүмкін.
  - ▶ STIHL AL 1, AL 5 немесе AL 5-2 қуаттағышымен STIHL AS аккумуляторлары қуатталады.
- Егер зарядтау құрылғысы мақсаты бойынша қолданылмаса, адамдар ауыр немесе қазалы жарақат алуы және оларға материалдық зиян келтірілуі мүмкін.
  - ▶ Зарядтау құрылғысын осы пайдалану нұсқаулығында сипатталғандай қолданыңыз.

### 4.3 Пайдаланушыларға қойылатын талаптар

#### ▲ Сақтандыру

- Үйретілмеген пайдаланушылар қуаттағыштың қауіптілігін түсінбеуі және оған мән бермеуі мүмкін. Пайдаланушы немесе басқа адамдар ауыр жарақат алуы немесе өлуі мүмкін.



- ▶ Қолдану нұсқаулығын оқып шығыңыз, түсініңіз және сақтап қойыңыз.

- ▶ Егер қуаттағыш басқа тұлғаға берілсе: сонымен қатар пайдалану нұсқаулығы қоса беріледі.
- ▶ Пайдаланушы келесі талаптарды қанағаттандыратынына көз жеткізіңіз:
  - Пайдаланушы шаршаған емес.
  - Пайдаланушы қуаттағышты физикалық, зияткерлік және сенсорлық тұрғыдан басқара алады. Пайдаланушы физикалық, сенсорлық немесе ақыл-ойы шектеулі болса, пайдаланушы онымен жауапты адамның бақылауымен немесе басшылығымен ғана жұмыс істей алады.
  - Пайдаланушы зарядтау құрылғысының қауіптілігін анықтай және бағалай алады.
  - Пайдаланушы көмелетке толған тұлға болып табылады немесе пайдаланушы ұлттық ережелерге сәйкес бақылаумен кәсіби даярлықтан өткен.
  - Пайдаланушы қуаттағышты бірінші рет пайдаланудың алдында STIHL мамандандырылған дилеріне немесе құзыретті тұлғаға барып, білім алды.
  - Пайдаланушы алкоголь, дәрі-дәрмек немесе есірткі әсерінде емес.
- ▶ Кез келген күмән туындаған жағдайда: STIHL мамандандырылған дилеріне жүгініңіз.

### 4.4 Жұмыс кеңістігі және қоршаған орта

#### ▲ Сақтандыру

- Бөтен адамдар, балалар мен жануарлар зарядтау құрылғысы мен электр тогының қауіптілігін түсінбеуі және оған мән бермеуі мүмкін. Бөтен адамдар, балалар және

жануарлар ауыр жарақат алуы немесе өлуі мүмкін.

- ▶ Бөтен адамдар, балалар мен жануарлар алшақ жерде болуы тиіс.
- ▶ Қуаттағыш балалардан алыс болғанына көз жеткізу керек.
- Қуаттағыш су өткізбейді. Жауын-шашын кезінде немесе ылғал ортада жұмыс жасау электр тогына соғылуға әкеліп соғуы мүмкін. Пайдаланушы айтарлықтай жарақат алуы мүмкін және қуаттағыштың зақымдалуы мүмкін.



- ▶ Жаңбырлы күні және ылғалды ортада жұмыс істемеңіз.

- Қуаттағыш қоршаған ортаның әсерінен қорғалмаған. Егер қуаттағыш қоршаған ортаның белгіленген әсерлеріне ұшырайтын болса, қуаттағыш тұтануы немесе жарылуы мүмкін. Адамдар ауыр жарақат алуы және оларға материалдық нұқсан келтірілуі мүмкін.
  - ▶ Зарядтау құрылғысын жабық ері құрғақ жайда қолданыңыз
  - ▶ Қуаттағышты жеңіл тұтанатын және жарылу қаупі бар орталарда қолданбау керек.
  - ▶ Қуаттағышты жеңіл тұтанатын бетте пайдаланбаңыз.
  - ▶ Қуаттағышты белгіленген температура шектерінен тыс пайдаланбаңыз немесе сақтамаңыз, **12.3.**
- Адамдар біріктіруші сымға сүрініп кетуі мүмкін. Адамдар жарақат алуы, ал қуаттағыш – бұзылуы мүмкін.
  - ▶ Байланыстырушы сымды еденге тегіс күйде қойыңыз.

### 4.5 Қауіпсіз күй

Егер келесі шарттар сақталса, қуаттағыш қауіпсіз күйде болады:

- Қуаттағыш жарамды.
- Қуаттағыш құрғақ және таза.

#### ▲ Сақтандыру

- Қауіпсіз емес күйде толықтырушы бөлшектер дұрыс жұмыс істемеуі және қауіпсіздік қондырғысының күші әрекет етпеуі мүмкін. Адамдар ауыр жарақат алуы немесе қайтыс болуы мүмкін.
  - ▶ Жарамды қуаттағышын қолданыңыз.
  - ▶ Егер қуаттағыш кір немесе ылғалды болса: Қуаттағышты тазартыңыз және кептіріңіз.
  - ▶ Қуаттағышты өзгертпеңіз.

- ▶ Заттарды қуаттағыштың тесіктеріне тықпаңыз.
- ▶ Қуаттағыштың электрлік түйіспелерін металл заттармен қоспаңыз және түйіқтамаңыз.
- ▶ Қуаттағышты ашпаңыз.
- ▶ Тозған немесе бұзылған көрсеткіш тақтайшаларды ауыстырыңыз.
- ▶ Кез келген күмән туындаған жағдайда: STIHL мамандандырылған дилеріне жүгінізіз.

## 4.6 Қуаттау

### ▲ Сақтандыру

- Қуаттау барысында жарамсыз немесе зақымдалған қуаттағыш әдеттен тыс иіс шығаруы немесе түтіндеуі мүмкін. Адамдар жарақат алуы және оларға материалдық нұқсан келтірілуі мүмкін.
  - ▶ Штепсельді айырды розеткадан суырыңыз.
- Қуаттағыш жылудың жеткіліксіз дәрежеде бұрылмауынан қызып кетіп, өртену себебі болуы мүмкін. Адамдар ауыр жарақат алуы немесе қайтыс болуы және оларға материалдық нұқсан келтірілуі мүмкін.
  - ▶ Қуаттағышты бүркемеңіз.

## 4.7 Электр желісіне қосу

Ток өткізгіш құрауыштармен жанасу келесі себептерге орай туындауы мүмкін:

- Біріктіруші сым немесе ұзартатын сым бұзылған.
- Біріктіруші сым немесе ұзартатын сымның штепсельді айыры зақымдалмаған.
- Розетка дұрыс орнатылмаған.

### ▲ Қауіп

- Ток өткізгіш құрауыштармен жанасу тоқтық соғуына себеп болуы мүмкін. Пайдаланушы ауыр жарақат алуы немесе қайтыс болуы мүмкін.

- ▶ Біріктіруші сым, ұзартатын сым мен штепсельді айырдың бұзылмағанына көз жеткізіңіз.



Егер біріктіруші сым немесе ұзартатын сым бұзылған болса:

- ▶ Зақымданған учаскеге тиіп кетпеңіз.
- ▶ Қуат ашасын розеткадан суырыңыз.
- ▶ Біріктіруші сым, ұзартатын сыммен және желілік істікшемен жұмыс істегенде сіздің қолыңыз құрғақ болуы тиіс.
- ▶ Байланыстырушы сымның немесе ұзартқыш сымның желілік істікшесін

дұрыс орнатылған және жерге түйіқтау түйіспесі бар розетка ұясына қосыңыз.

- ▶ Қуаттағышты дифференциалды қорғаныстың автоматты сөндіргіші (30 mA, 30 мс) арқылы қосыңыз.
- Зақымдалған немесе жарамсыз ұзартқыш сым электр тогының соғуына әкелуі мүмкін. Адамдар ауыр жарақат алуы немесе қайтыс болуы мүмкін.
  - ▶ Қимасы дұрыс болып табылатын ұзартқыш сымды қолданыңыз, 12.2.

### ▲ Сақтандыру

- Қуаттау барысында дұрыс емес болған желінің кернеуі немесе дұрыс емес болған желінің жиілігі қуаттағыштың артық жүктемесіне себеп болуы мүмкін. Қуаттағыш бұзылуы мүмкін.
  - ▶ Желінің кернеуі мен электр желісінің жиілігі қуаттағыштың паспорттық деректері бар фирмалық тақтайшасына сай келетініне көз жеткізіңіз.
- Егер зарядтау құрылғысы желілік розеткаға қосылған болса, қуаттау кезінде электрлік сымдарға артық жүктеме түсуі мүмкін. Электрлік құрамдастар қызып кетіп, тұтану себебі болуы мүмкін. Адамдар ауыр жарақаттар алуы немесе қайтыс болуы және оларға материалдық нұқсан келтірілуі мүмкін.
  - ▶ Желілік розеткадағы қуат сипаттамалары зарядтау құрылғысының және желілік розеткаға қосылған барлық электр құрылғыларының зауыттық тақтайшасында көрсетілген сипаттамалардан аспайтындығына көз жеткізіңіз.
- Дұрыс өткізілмеген байланыстырушы сым және ұзартқыш сым зақымдалуы және оған адамдар сүрініп қалуы мүмкін. Адамдар жарақат алуы, ал байланыстырушы сым немесе ұзартқыш сым – зақымдалуы мүмкін.
  - ▶ Біріктіруші сымды және ұзартқыш сымды адамдар оған сүрінбейтіндей етіп өткізіңіз және белгілеңіз.
  - ▶ Біріктіруші сымды және ұзартқыш сымды созылмайтындай және шатаспайтындай етіп өткізіңіз.
  - ▶ Біріктіруші сымды және ұзартқыш сымды зақымданбайтындай, қысылмайтындай немесе қажалмайтындай етіп өткізіңіз.
  - ▶ Біріктіруші сымды және ұзартқыш сымды жылудан, май мен химиялық заттардың түсуінен қорғаңыз.

- ▶ Біріктіруші сым мен ұзартқыш сымды құрғақ жерде өткізіңіз.
- Ұзартқыш сым жұмыс жасау кезінде қызып кетеді. Жылуды бұру мүмкін болмаса, тұтану орын алуы мүмкін.
  - ▶ Кабель ораушы қолданылатын болса: кабель ораушымен толығымен тарқатыңыз.
- Егер қабырға арқылы электр сым және құбырлар өтсе, олар қабырғаға қуаттағышты орнатқан кезде зақымдалуы мүмкін. Электр өткізгіш байланысы электр тогымен зақымдауға әкеліп соғуы мүмкін. Адамдар ауыр жарақат алуы және оларға материалдық нұқсан келтірілуі мүмкін.
  - ▶ Болжамды қондырғының орнында ешқандай құбырлардың өтпейтіндігіне немесе электр сымдарының жоқтығына көз жеткізіңіз.
- Егер зарядтау құрылғысы қабырғаға осы қолдану нұсқаулығында сипатталғанға сәйкес құрастырылса, онда зарядтау құрылғысы немесе аккумулятор құлап кетуі мүмкін немесе зарядтау құрылғысы тым ысып кетуі мүмкін. Адамдар жарақат алуы және оларға материалдық нұқсан келтірілуі мүмкін.
  - ▶ Зарядтау құрылғысын осы қолдану нұсқаулығында сипатталғандай етіп, қабырғаға орнатыңыз.
- Егер зарядтау құрылғысы қабырғаға кіріктірілме аккумуляторымен бірге орнатылатын болса, аккумулятор зарядтау құрылғысынан түсіп қалуы мүмкін. Адамдар жарақат алуы және оларға материалдық нұқсан келтірілуі мүмкін.
  - ▶ Алдымен зарядтау құрылғысын қабырғаға орнатыңыз, сосын аккумуляторды енгізіңіз.

## 4.8 Тасымалдау

### ▲ Сақтандыру

- Қуаттағышты тасымалдау кезінде, ол төңкерілуі немесе жылжып кетуі мүмкін. Адамдар жарақат алуы және оларға материалдық нұқсан келтірілуі мүмкін.
  - ▶ Штепсельді айырды розеткадан суырыңыз.
  - ▶ Аккумуляторды алып тастаңыз.
  - ▶ Бекіту белбеуімен, белдігімен немесе торқапшығымен бірге қуаттағышты төңкерілмейтін және жылжымайтын болатындай бекіту керек.

- Біріктіруші сым қуаттағышты тасымалдауға арналмаған. Біріктіруші сым және қуаттағыш жарамсыз болуы мүмкін.
  - ▶ Біріктіруші сымды тарқатыңыз және қуаттағышқа қосыңыз.

## 4.9 Сақтау шарттары

### ▲ Сақтандыру

- Балалар қуаттағышты қауіптілігін түсінбей және оған мән бермеуі мүмкін. Балалар ауыр жарақат алуы немесе қайтыс болуы мүмкін.
  - ▶ Қуат ашасын суырыңыз.
  - ▶ Қуаттағышты балалардан алшақ жерде сақтаңыз.
- Қуаттағыш қоршаған ортаның әсерінен қорғалмаған. Егер қуаттағыш қоршаған ортаның белгіленген әсерлеріне ұшырайтын болса, қуаттағыш бұзылуы мүмкін.
  - ▶ Қуат ашасын суырыңыз.
  - ▶ Егер қуаттағыш жылы болса: қуаттағышты суытыңыз.
  - ▶ Қуаттағышты таза және құрғақ күйде сақтаңыз.
  - ▶ Қуаттағышты жабық орынжайда сақтаңыз.
  - ▶ Қуаттағышты белгіленген температура шекарасынан тыс сақтамаңыз,  12.3.
- Біріктіруші сым қуаттағышты тасымалдауға және ілуге арналмаған. Біріктіруші сым және қуаттағыш жарамсыз болуы мүмкін.
  - ▶ Қуаттағышты корпусынан алыңыз немесе ұстаңыз.
  - ▶ Зарядтау құрылғысын қабырғалық кронштейнге іліңіз.

## 4.10 Тазалау, қызмет көрсету және жөндеу

### ▲ Сақтандыру

- Күйдіретін тазартқыш құралдар, су ағынын немесе өткір заттарды қолдану арқылы тазалау қуаттағышты бүлдіруі мүмкін. Егер қуаттағыш тиісінше тазартылмаған болса, онда толықтырушы бөлшектер дұрыс жұмыс істемеуі және қауіпсіздік қондырғысының күші әрекет етпеуі мүмкін. Адамдар ауыр жарақат алуы мүмкін.
  - ▶ Қуаттағышты осы пайдалану нұсқаулығында сипатталғандай таза күйде ұстаңыз.
- Егер қуаттағышқа тиісінше қызмет көрсетілмесе немесе жөнделмеген болса, онда толықтырушы бөлшектер дұрыс



жұмыс істемеуі және қауіпсіздік қондырғысының күші әрекет етпеуі мүмкін. Адамдар ауыр жарақат алуы немесе қайтыс болуы мүмкін.

- ▶ Қуаттағышқа өзіңіз техникалық көрсетпеңіз және оларды жөндемеңіз.
- Егер біріктіруші сым жарамсыз немесе бұзылған болса:
  - ▶ STIHL мамандандырылған дилерінің байланыстырушы сымды ауыстыруын жүргізуді қамтамасыз етіңіз.

- $d = 9 \text{ мм}$
- $e = 2,5 \text{ мм}$

## 5 Қуаттағышты қолдануға дайындалу

### 5.1 Қуаттағышты қолдануға дайындалу

Жұмыстарды бастамас бұрын келесі қадамдарды орындау керек:

- ▶ Келесі қуаттағыш қауіпсіз күйде екеніне көз жеткізіңіз, **12.4.5**.
- ▶ Қуаттағышты тазарту, **9.1.1**.
- ▶ Егер келесі қадамдарды орындау мүмкін болмаса: Қуаттағышты қолданбаңыз және STIHL компаниясының мамандандырылған сату орталығына хабарласыңыз.

## 6 Аккумуляторды қуаттау және жарық диодтары

### 6.1 Зарядтау құрылғысын қабырғаға орнату

Зарядтау құрылғысын қабырғаға орнатуға болады.

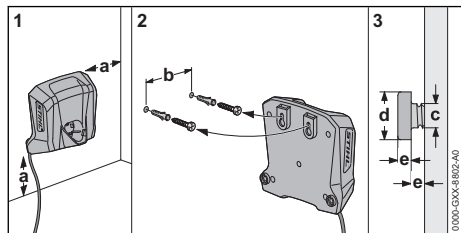

- ▶ Зарядтау құрылғысын қабырғаға келесі шарттар орындалатындай етіп орнатыңыз:
  - Тиісті бекіткіш материал қолданылуы тиіс.
  - Зарядтау құрылғысы көлденеңінен орналасқан. Төмендегі өлшемдер сақталған:
    - $a =$  кемінде  $100 \text{ мм}$
    - $b$  (AL 1 және AL 5 арналған)  $= 54 \text{ мм}$
    - $b$  (AL 5-2 үшін)  $= 100 \text{ мм}$
    - $c = 4,5 \text{ мм}$

### 6.2 Аккумуляторды зарядтау

Қуаттау уақыты әртүрлі факторларға, мысалы, аккумулятордың температурасына немесе қоршаған ауаның температурасына байланысты болады. Оңтайлы жұмыс істеу үшін ұсынылған температура диапазондарын сақтаңыз, **12.4**. Аккумуляторды қуаттаудың нақты уақыты көрсетілген қуаттау уақытынан ерекшеленуі мүмкін. Қуаттау уақыты төменде [www.stihl.com/charging-times](http://www.stihl.com/charging-times) көрсетілген.

Егер штепсельді айыр розеткаға қосылса және аккумулятор қуаттағышқа орнатылса, қуаттау автоматты түрде басталады. Аккумулятор толығымен қуатталған кезде, қуаттағыш автоматты түрде сөнеді.

Қуаттау барысында аккумулятор мен қуаттағыш қызады.

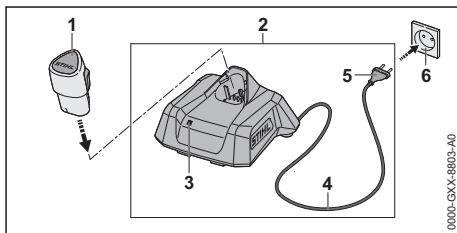

- ▶ Қуат ашасын (5) бос розеткаға (6) салыңыз. Қуаттағыш (2) өз-өзін диагностикадан өткізеді. Жарық диодтары (3) шамамен 1 секунд бойы жасыл түспен және шамамен 1 секунд бойы қызыл түспен жанады.
- ▶ Біріктіруші сымды (4) салыңыз.
- ▶ Аккумуляторды (1) қуаттағыштың (2) саңылауларына енгізіп, тірелгенге дейін басыңыз. Жарық диоды (3) жасыл түспен жанады немесе жыпылықтайды. Аккумулятор (2) қуатталуда.
- ▶ Егер жарық диодтары (3) бұдан әрі жанбаса: аккумулятор (1) толығымен зарядталған және оны қуаттағыштан (2) алуға болады.
- ▶ Егер зарядтау құрылғысы (2) бұдан былай пайдаланылмайтын болса: қуат ашасын (5) розеткадан (6) суырыңыз.

### 6.3 Қуаттағыштағы жарық диоды

Жарық диоды қуаттағыштың күйін немесе жарамсыздығын көрсетеді. Жарық диодтары

жасыл немесе қызыл түспен жануы немесе жыпылықтауы мүмкін.

Егер жарық диоды жасыл түспен жанса немесе жыпылықтаса, аккумулятор қуат алуда.

► Егер жарық диоды қызыл түспен жанса немесе жыпылықтаса: Ақаулықтарды кетіру,

▣ 11.1.

Қуаттағышта немесе аккумуляторда бұзылушылық бар.

## 7 Тасымалдау

### 7.1 Қуаттағыштын тасымалдау

- Штепсельді айырды розеткадан суырыңыз.
- Аккумуляторды алып тастаңыз.
- Біріктіруші сымды тарқатыңыз және қуаттағышқа қосыңыз.
- Егер қуаттағыш көлік құралымен тасымалданса: бекіту белбеуімен, белдігімен немесе торқапшығымен бірге қуаттағышты төңкерілмейтін және жылжымайтын болатындай бекіту керек.

## 8 Сақтау шарттары

### 8.1 Зарядтау құрылғысын сақтау

► Қуат ашасын розеткадан суырыңыз.

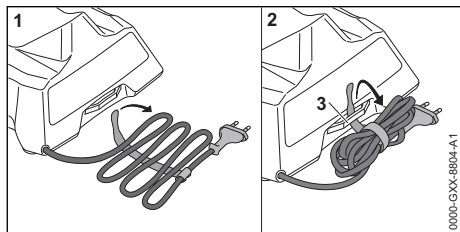

- Байланыстырушы сымды тарқатып, зарядтау құрылғысына қосыңыз.
- Зарядтау құрылғысын келесі шарттар орындалатындай етіп сақтаңыз:
  - Зарядтау құрылғысы балалардан алшақ жерде орналасқан.

## 11 Ақаулықтарды кетіру

### 11.1 Қуаттағыштың ақаулықтарын кетіру

Ақаулық	Қуаттағыштағы жарық диоды	Себебі	Жою тәсілдері
Аккумулятор қуатталмайды.	Жарық диоды қызыл түспен жанады.	Аккумулятор тым ыстық немесе суық.	► Аккумуляторды зарядтағышта қалдырыңыз. Қуаттау рұқсат етілген температураға жеткеннен кейін автоматты түрде басталады.

- Зарядтау құрылғысы құрғақ және таза.
- Зарядтау құрылғысы жабық бөлмеде орналасқан.
- Зарядтау құрылғысы байланыстырушы сымға немесе байланыстырушы сымның (3) ұстағышына ілінбеген.
- Қуаттағыш көрсетілген температуралық шектерден тыс сақталмайды, ▣ 12.3.

## 9 Тазарту

### 9.1 Зарядтау құрылғысын тазарту

- Штепсельді айырды розеткадан суырыңыз.
- Қуаттағышты ылғалды шүберекпен тазартыңыз.
- Зарядтау құрылғысының электрлік түйіспелерін шағын қылшақпен немесе жұмсақ қылшақпен тазарту керек.

## 10 Қызмет көрсету және жөндеу

### 10.1 Қуаттағышқа қызмет көрсету және оны жөндеу

Зарядтау құрылғысына техникалық қызмет көрсету қажет емес және оны жөндеу мүмкін емес.

- Егер қуаттағыш ақаулы немесе зақымдалған болса: қуаттағышты ауыстырыңыз.
- Егер біріктіруші сым жарамсыз немесе бұзылған болса: Қуаттағышты пайдаланбаңыз және сымның ауыстырылуын STIHL мамандандырылған дилерінің жасауын қамтамасыз етіңіз.

Ақаулық	Қуаттағыштағы жарық диоды	Себебі	Жою тәсілдері
	Жарық диоды қызыл түспен жыпылықтайды.	Қуаттағыш пен аккумулятордың арасында электрлік қосылым үзілді.	<ul style="list-style-type: none"> <li>▶ Аккумуляторды алып тастаңыз.</li> <li>▶ Қуаттағыштағы электрлік түйіспелерді тазартыңыз.</li> <li>▶ Аккумуляторды салыңыз.</li> </ul>
		Аккумулятор не қуаттағыш жарамды емес.	▶ Қуаттағышты қолданбаңыз және STIHL компаниясының мамандандырылған сату орталығына хабарласыңыз.
		Аккумулятордың ақаулығы бар.	▶ Аккумуляторды қолданбаңыз және STIHL компаниясының мамандандырылған сату орталығына хабарласыңыз.
Қуаттағыш өз-өзін диагностикалады орындамайды.	Жарық диоды шамамен 1 секунд бойы жасыл түспен және шамамен 1 секунд бойы қызыл түспен жанбайды.	Қуаттағышпен электр қосылымы үзілді.	<ul style="list-style-type: none"> <li>▶ Штепсельді айырды розеткадан суырыңыз.</li> <li>▶ 1 минут күте тұрыңыз.</li> <li>▶ Штепсельдік штекерді штепсельді розеткаға салыңыз.</li> </ul>

## 12 Техникалық сипаттамалар

### 12.1 STIHL AL 1, AL 5, AL 5-2 қуаттағыштары

- Номиналды кернеу: паспорттық деректері бар фирмалық тақтайшаны қараңыз
- Жилігі: зауыттық тақтайшаны қараңыз
- Номинал күші: паспорттық деректері бар фирмалық тақтайшаны қараңыз
- Қуаттау тоғы: паспорттық деректері бар фирмалық тақтайшаны қараңыз
- STIHL AS мақұлданған аккумуляторының энергияны барынша тұтынуы: 12,5 А\*сағ

Зарядтау уақыты [www.stihl.com/charging-times](http://www.stihl.com/charging-times) көрсетілген.

### 12.2 Ұзартатын сымдар

Ұзартатын сымды пайдаланған кезде тарамдардың көлденең қимасының келесі минималды көрсеткіштермен сәйкес келуін қамтамасыз ету қажет, ұзартатын сымның созылыққылығы мен ұзындығына қарай:

#### Зауыттық тақтайшадағы атаулы көрнеу 220 В - 240 В болса:

- Сымның ұзындығы 20 м-ге дейін: AWG (Сымдардың Америкалық калибрі) 15 / 1,5 мм<sup>2</sup>
- Сымның ұзындығы 20 м-ден 50 м-ге дейін: AWG (Сымдардың Америкалық калибрі) 13 / 2,5 мм<sup>2</sup>

#### Зауыттық тақтайшадағы атаулы көрнеу 100 В - 127 В болса:

- Сымның ұзындығы 10 м-ге дейін: AWG (Сымдардың Америкалық калибрі) 14 / 2,0 мм<sup>2</sup>
- Сымның ұзындығы 10 м-ден 30 м-ге дейін: AWG (Сымдардың Америкалық калибрі) 12 / 3,5 мм<sup>2</sup>

### 12.3 Температура шектері



#### Сақтандыру

- Аккумулятор қоршаған ортаның әсерінен қорғалмаған. Егер аккумулятор қоршаған ортаның белгіленген әсерлеріне ұшыраса, онда аккумулятор тұтануы немесе жарылуы мүмкін. Адамдар ауыр жарақат алуы және оларға материалдық нұқсан келтірілуі мүмкін.
  - ▶ Аккумуляторды - 20 °С-тан төмен және + 50 °С-тан жоғары температурада зарядтамаңыз.
  - ▶ Аккумуляторды немесе зарядтау құрылғысын - 20 °С-тан төмен немесе + 70 °С-тан жоғары температурада сақтамаңыз.

## 12.4 Ұсынылатын температура диапазоны

Аккумулятордың және зарядтау құрылғысының оңтайлы жұмыс істеуі үшін келесі температура диапазондарын сақтаңыз:

- Қуаттау: + 5 °C-тан + 40 °C-қа дейін
- Сақтау: - 20 °C-тан + 50 °C-қа дейін

Егер аккумулятор ұсынылған температура диапазонынан тыс қуатталса, пайдаланылса немесе сақталса, өнімділігі төмендеуі мүмкін.

Егер аккумулятор дымқыл немесе ылғал болса, оны + 15 °C-тан жоғары және + 50 °C-тан төмен температурада және 70 %-дан төмен ылғалдылықта кем дегенде 48 сағат құрғатыңыз. Жоғары ылғалдылық құрғау уақытын арттыруы мүмкін.

## 12.5 REACH

REACH дегеніміз химикаттарды тіркеуге, бағалауға және жіберуге арналған ЕҚ қаулысы дегенді білдіреді.

REACH қаулысын орындауға арналған ақпарат төменде келтірілген [www.stihl.com/reach](http://www.stihl.com/reach) көрсетілген.

## 12.6 Белгіленген қызмет ету мерзімі

Толықтай белгіленген қызмет ету мерзімі 30 жылға дейін құрайды.

Белгіленген қызмет ету мерзімінде қолдану нұсқаулығының талаптарына сәйкес жүйелі түрде техникалық қызмет және күтім көрсету өткізіледі.

## 13 Қосалқы бөлшек (жинақтаушы) және құрал-жабдықтар

### 13.1 Қосалқы бөлшектер және құрал-жабдықтар

**STIHL** Бұл нысандар STIHL түпнұсқалы қосалқы бөлшектері мен STIHL түпнұсқалы құрал-жабдықтарын білдіреді.

STIHL компаниясы STIHL түпнұсқалы қосалқы бөлшектері мен STIHL түпнұсқалы құрал-жабдықтарын қолдануды ұсынады.

Нарықты ағымдағы зерттеуге қарамастан, STIHL компаниясы басқа өндірушілердің қосалқы бөлшектері мен керек-жарақтарын, олардың сенімділігін, қауіпсіздігі мен

жарамдылығын бағалай алмайды, осыған байланысты STIHL компаниясы оларды пайдалану үшін жауапкершілікті көтермейді.

STIHL түпнұсқалы қосалқы бөлшектері және STIHL түпнұсқалы құрал-жабдықтары STIHL мамандандырылған дилері тарапынан жеткізіледі.

## 14 Сәйкестік белгісі

### 14.1 Сәйкестік белгісі



Кеден одағының техникалық нормалары мен талаптарының сақталуын растайтын EAC сертификаттары және сәйкестік туралы өтініштер жөніндегі ақпарат, төменде келтірілген, [www.stihl.ru/eac](http://www.stihl.ru/eac) сондай-ақ STIHL компаниясының кез келген елдегі өкілдігінде қол жетімді, 16.



Украинаның техникалық нормативтері мен талаптары орындалды.

## 15 Көдеге жарату

### 15.1 Зарядтау құрылғысын көдеге жарату

Көдеге жарату туралы ақпаратты жергілікті әкімшіліктен немесе мамандандырылған STIHL дилерінен алуға болады.

Дұрыс емес көдеге жарату денсаулыққа зиян келтіруі және қоршаған ортаны ластауы мүмкін.

- ▶ STIHL өнімдерін қаптамасымен бірге жергілікті ережелерге сәйкес қайта өңдеу үшін тиісті жинау орнына апарыңыз.
- ▶ Тұрмыстық қоқыспен бірге лақтырмаңыз.

## 16 Мекенжайлар

### 16.1 STIHL штаб-пәтері

ANDREAS STIHL AG & Co. KG  
Badstrasse 115  
71336, Вайблинген

Германия

### 16.2 STIHL еншілес кәсіпорындары

#### РЕСЕЙ ФЕДЕРАЦИЯСЫ

РОССИЙСКАЯ ФЕДЕРАЦИЯ  
ООО "АНДРЕАС ШТИЛЬ МАРКЕТИНГ"  
наб. Обводного канала, дом 60, литера А,  
помещ. 1-Н, офис 200  
192007 Санкт-Петербург, Россия

Горячая линия: +7 800 4444 180  
Эл. почта: info@stihl.ru

## УКРАИНА

ТОВ «Андреас Штіл»  
вул. Антонова 10, с. Чайки  
08135 Київська обл., Україна  
Телефон: +38 044 393-35-30  
Факс: +380 044 393-35-70  
Гаряча лінія: +38 0800 501 930  
E-mail: info@stihl.ua

## 16.3 STIHL өкілдіктері

### БЕЛАРУСЬ

Өкілдік  
ANDREAS STIHL AG & Co. KG  
К. Цеткин к-сі, 51-11а  
220004, Минск қ-сы, Беларусь  
Шұғыл желі: +375 17 200 23 76

### ҚАЗАҚСТАН

Өкілдік  
ANDREAS STIHL AG & Co. KG  
Шагабутдинов к-сі, 125А үй, 2-кеңсе  
050026, Алматы қ-сы, Қазақстан  
Шұғыл желі: +7 727 225 55 17

## 16.4 STIHL импорттаушылары

### РЕСЕЙ ФЕДЕРАЦИЯСЫ

ООО «ШТИЛЬ ЗЮДВЕСТ»  
350000, Российская Федерация,  
г. Краснодар, ул. Западный обход, д. 36/1

### ООО «ФЛАГМАН»

194292, Российская Федерация,  
г. Санкт-Петербург, 3-ий Верхний переулок, д.  
16 литер А, помещение 38

### ООО «ПРОГРЕСС»

107113, Российская Федерация,  
г. Москва, ул. Маленковская, д. 32, стр. 2

### ООО «АРНАУ»

236006, Российская Федерация,  
г. Калининград, Московский проспект, д. 253,  
офис 4

### ООО «ИНКОР»

610030, Российская Федерация,  
г. Киров, ул. Павла Корчагина, д. 1Б

### ООО «ОПТИМА»

620030, Российская Федерация,

г. Екатеринбург, ул. Карьерная д. 2,  
Помещение 1

### ООО «ТЕХНОТОРГ»

660112, Российская Федерация,  
г. Красноярск, ул. Парашютная, д. 15

### ООО «ЛЕСОТЕХНИКА»

664540, Российская Федерация,  
с. Хомутово, ул. Чапаева, д. 1, оф. 39

## УКРАИНА

ТОВ «Андреас Штіл»  
вул. Антонова 10, с. Чайки  
08135 Київська обл., Україна

### БЕЛАРУСЬ

ООО «ПИЛАКОС»  
ул. Тимирязева 121/4 офис 6  
220020 Минск, Беларусь

УП «Беллесэкспорт»  
ул. Скрыганова 6.403  
220073 Минск, Беларусь

### ҚАЗАҚСТАН

ИП «ВОРОНИНА Д.И.»  
пр. Райымбека 312  
050005 Алматы, Казахстан

### ҚЫРҒЫЗСТАН

ОсОО «Муза»  
ул. Киевская 107  
720001 Бишкек, Киргизия

### АРМЕНИЯ

ООО «ЮНИТУЛЗ»  
ул. Г. Парпеци 22  
0002 Ереван, Армения

## Πίνακας περιεχομένων

1	Πρόλογος.....	150
2	Πληροφορίες σχετικά με αυτό το εγχειρίδιο οδηγιών.....	150
3	Περιεχόμενα.....	150
4	Προφυλάξεις ασφαλείας.....	151
5	Ετοιμασία του φορητού για χρήση.....	154
6	Φόρτιση μπαταρίας φόρτωση λυχνίας.....	154
7	Μεταφορά.....	155
8	Φύλαξη.....	155
9	Καθάρισμα.....	156
10	Συντήρηση και επισκευές.....	156
11	Αντιμετώπιση βλαβών.....	156

12	Τεχνικά χαρακτηριστικά.....	156
13	Ανταλλακτικά και παρελκόμενα.....	157
14	Απόρριψη.....	157

## 1 Πρόλογος

Αγαπητέ πελάτη,

Ευχαριστούμε που επιλέξατε την STIHL για την αγορά σας. Στόχος μας είναι να σχεδιάζουμε και να κατασκευάζουμε προϊόντα κορυφαίας ποιότητας, που ανταποκρίνονται στις ανάγκες των πελατών μας. Έτσι δημιουργούμε προϊόντα με υψηλή αξιοπιστία, ακόμα και κάτω από ακραίες συνθήκες χρήσης.

Παράλληλα, η STIHL παρέχει σέρβις κορυφαίας ποιότητας. Οι πιστοποιημένοι αντιπρόσωποί μας μπορούν να σας προσφέρουν έγκυρες συμβουλές, εκπαίδευση και πλήρη τεχνική υποστήριξη.

Η STIHL δηλώνει ρητά την προσήλωσή της στη βιώσιμη και υπεύθυνη χρήση των φυσικών πόρων. Οι παρούσες οδηγίες χρήσης θα σας βοηθήσουν να χρησιμοποιήσετε το προϊόν STIHL σας για πολλά χρόνια με ασφάλεια και με σεβασμό στο περιβάλλον.

Σας ευχαριστούμε για την εμπιστοσύνη και ευχόμαστε η χρήση των προϊόντων STIHL να είναι για εσάς μια ευχάριστη εμπειρία.



Δρ Nikolaos Stihl

**ΣΗΜΑΝΤΙΚΟ! ΔΙΑΒΑΣΤΕ ΤΟ ΕΓΧΕΙΡΙΔΙΟ ΑΥΤΟ ΠΡΙΝ ΑΠΟ ΤΗ ΧΡΗΣΗ ΚΑΙ ΦΥΛΑΞΤΕ ΤΟ.**

## 2 Πληροφορίες σχετικά με αυτό το εγχειρίδιο οδηγιών

### 2.1 Έγγραφα που εφαρμόζονται

Ισχύουν οι τοπικοί κανονισμοί ασφαλείας.

- ▶ Εκτός από αυτές τις οδηγίες χρήσης, διαβάστε, κατανοήστε και φυλάξτε επίσης τα παρακάτω έγγραφα:
  - Οδηγίες ασφαλείας για την μπαταρία STIHL AS
  - Πληροφορίες ασφαλείας για μπαταρίες και προϊόντα με ενσωματωμένη μπαταρία της STIHL: [www.stihl.com/safety-data-sheets](http://www.stihl.com/safety-data-sheets)

## 2.2 Χρήση προειδοποιητικών συμβόλων στο κείμενο

### ! ΚΙΝΔΥΝΟΣ

- Το σύμβολο αυτό χρησιμοποιείται για την επισήμανση κινδύνων που οδηγούν σε σοβαρό τραυματισμό ή θάνατο.
  - ▶ Τα μέτρα που περιγράφονται μπορούν να αποτρέψουν σοβαρούς τραυματισμούς και θανατηφόρα ατυχήματα.

### ! ΠΡΟΕΙΔΟΠΟΙΗΣΗ

- Το σύμβολο αυτό χρησιμοποιείται για την επισήμανση κινδύνων που **μπορεί** να οδηγήσουν σε σοβαρό τραυματισμό ή θάνατο.
  - ▶ Τα μέτρα που περιγράφονται μπορούν να αποτρέψουν σοβαρούς τραυματισμούς και θανατηφόρα ατυχήματα.

### ΣΗΜΕΙΩΣΗ

- Το σύμβολο αυτό χρησιμοποιείται για την επισήμανση κινδύνων που μπορούν να προκαλέσουν υλικές ζημιές.
  - ▶ Τα μέτρα που περιγράφονται μπορούν να αποτρέψουν υλικές ζημιές.

## 2.3 Παραπομπή σε κείμενο



Το σύμβολο αυτό παραπέμπει σε ένα κεφάλαιο αυτού του εγχειριδίου οδηγιών.

## 3 Περιεχόμενα

### 3.1 Φορτιστές

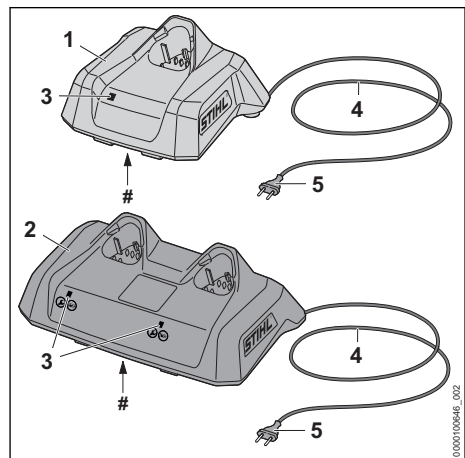

**1 Φορτιστής AL 1 ή AL 5**

Ο φορτιστής προορίζεται για τη φόρτιση μπαταριών STIHL AS.

**2 Φορτιστής AL 5-2**

Ο φορτιστής προορίζεται για τη φόρτιση μπαταριών STIHL AS.

**3 Λυχνία LED**

Η λυχνία LED δείχνει την κατάσταση του φορτιστή.

**4 Καλώδιο τροφοδοσίας**

Το καλώδιο τροφοδοσίας συνδέει τον φορτιστή με το φως.

**5 Φως**

Το φως χρησιμεύει για τη σύνδεση του καλωδίου τροφοδοσίας σε πρίζα.

**# Πινακίδα ισχύος με αριθμό μηχανήματος****3.2 Σύμβολα**

Τα σύμβολα πάνω στον φορτιστή έχουν τις εξής σημασίες:

 Χρησιμοποιείτε την ηλεκτρική συσκευή μέσα σε κλειστό και στεγνό χώρο.

 Μην απορρίψετε το προϊόν μαζί με τα οικιακά απορρίμματα.

 Διαβάστε, κατανοήστε και φυλάξτε τις οδηγίες χρήσης.

**4 Προφυλάξεις ασφαλείας****4.1 Προειδοποιητικά σύμβολα**

Τα προειδοποιητικά σύμβολα πάνω στον φορτιστή έχουν τις εξής σημασίες:

 Λαμβάνετε υπόψη σας τις οδηγίες ασφαλείας και τα σχετικά μέτρα.

 Διαβάστε, κατανοήστε και φυλάξτε το χειρίδιο οδηγιών.

 Προστατεύετε τον φορτιστή από τη βροχή και την υγρασία.

**4.2 Προβλεπόμενος σκοπός χρήσης**

Οι φορτιστές STIHL AL 1, AL 5 και AL 5-2 προορίζονται για τη φόρτιση των μπαταριών STIHL AS. Ο φορτιστής AL 5-2 μπορεί να φορτίσει δύο μπαταρίες ταυτόχρονα.

**▲ ΠΡΟΕΙΔΟΠΟΙΗΣΗ**

- Φορτιστές και μπαταρίες που δεν έχουν εγκριθεί από τη STIHL μπορούν να προκαλέσουν πυρκαγιές και εκρήξεις. Υπάρχει κίνδυνος σοβαρού ή θανατηφόρου τραυματισμού και πρόκλησης υλικών ζημιών.
  - ▶ Φορτίστε τις μπαταρίες STIHL AS με έναν φορτιστή STIHL AL 1, AL 5 ή AL 5-2.
- Αν ο φορτιστής δεν χρησιμοποιείται σύμφωνα με τις οδηγίες, υπάρχει κίνδυνος σοβαρού ή θανατηφόρου τραυματισμού και πρόκλησης υλικών ζημιών.
  - ▶ Χρησιμοποιείτε τον φορτιστή όπως περιγράφεται στις παρούσες οδηγίες χρήσης.

**4.3 Απαιτήσεις από τον χρήστη****▲ ΠΡΟΕΙΔΟΠΟΙΗΣΗ**

- Χρήστες που δεν διαθέτουν κατάλληλη εκπαίδευση δεν είναι σε θέση να αντιληφθούν και να αξιολογήσουν τους κινδύνους που σχετίζονται με τη χρήση του φορτιστή. Υπάρχει κίνδυνος σοβαρού ή θανατηφόρου τραυματισμού του χρήστη ή άλλων ατόμων.
  - ▶ Διαβάστε, κατανοήστε και φυλάξτε τις οδηγίες χρήσης.



- ▶ Όταν δανείζετε τον φορτιστή σε άλλο άτομο, να δίνετε μαζί και το εγχειρίδιο οδηγιών.
- ▶ Βεβαιωθείτε ότι ο χρήστης συμμορφώνεται με τις εξής απαιτήσεις:

- Ο χρήστης είναι ξεκούραστος.
- Ο χρήστης έχει τις σωματικές, αισθητηριακές και νοητικές ικανότητες που απαιτούνται για τον χειρισμό και την εργασία με τον φορτιστή. Αν ο χρήστης έχει περιορισμένες σωματικές, αισθητηριακές ή νοητικές ικανότητες, τότε επιτρέπεται να χρησιμοποιήσει το αναφερόμενο προϊόν μόνο υπό την επίβλεψη αρμόδιου ατόμου.
- Ο χρήστης είναι σε θέση να αντιληφθεί και να αξιολογήσει τους κινδύνους του σχετίζονται με τον φορτιστή.
- Ο χρήστης είναι ενήλικας ή ο χρήστης εκπαιδεύεται υπό επιτήρηση στο πλαίσιο επαγγελματικής κατάρτισης σύμφωνα με τους κατά τόπο κανονισμούς.
- Ο χρήστης έχει λάβει εκπαίδευση από τον πιστοποιημένο αντιπρόσωπο της STIHL ή από ειδικευμένο πρόσωπο, πριν από την πρώτη χρήση του φορτιστή.

- Ο χρήστης δεν βρίσκεται υπό την επίρρηση αλκοόλ, φαρμάκων ή ναρκωτικών ουσιών.

- ▶ Αν έχετε οποιαδήποτε απορία, απευθυνθείτε στον πιστοποιημένο αντιπρόσωπο της STHL.

#### 4.4 Περιοχή εργασίας και περιβάλλον

### ▲ ΠΡΟΕΙΔΟΠΟΙΗΣΗ

- Τα άσχετα προς την εργασία άτομα, τα παιδιά και τα ζώα δεν είναι σε θέση να αντιληφθούν και να αξιολογήσουν τους κινδύνους του φορτιστή και του ηλεκτρικού ρεύματος. Άσχετα προς την εργασία άτομα, παιδιά και ζώα διατρέχουν κίνδυνο σοβαρού ή θανατηφόρου τραυματισμού.
  - ▶ Τηρείτε άσχετα προς την εργασία άτομα, παιδιά και ζώα σε ασφαλή απόσταση.
  - ▶ Βεβαιωθείτε ότι τα παιδιά δεν μπορούν να χρησιμοποιήσουν τον φορτιστή σαν παιχνίδι.
- Ο φορτιστής δεν είναι αδιάβροχος. Σε περίπτωση χρήσης στη βροχή ή σε υγρό περιβάλλον, μπορεί να προκληθεί ηλεκτροπληξία. Αυτό μπορεί να οδηγήσει σε τραυματισμό του χρήστη και σε ζημιά στον φορτιστή.



- ▶ Μη χρησιμοποιείτε τον φορτιστή στη βροχή ή σε υγρό περιβάλλον.

- Ο φορτιστής δεν είναι προστατευμένος από όλες τις επιδράσεις του περιβάλλοντος. Σε περίπτωση έκθεσης σε ορισμένες επιδράσεις του περιβάλλοντος, ο φορτιστής μπορεί να πάρει φωτιά ή να εκραγεί. Υπάρχει κίνδυνος σοβαρού τραυματισμού και υλικών ζημιών.
  - ▶ Χρησιμοποιείτε τον φορτιστή μόνο μέσα σε κλειστό και στεγνό χώρο.
  - ▶ Μην χρησιμοποιείτε τον φορτιστή σε εύφλεκτο ή εκρηκτικό περιβάλλον.
  - ▶ Μη χρησιμοποιείτε τον φορτιστή πάνω σε εύφλεκτο υπόστρωμα.
  - ▶ Μην χρησιμοποιείτε και μην φυλάσσετε τον φορτιστή σε χώρο με θερμοκρασία εκτός των καθορισμένων οριακών τιμών, 12.3.
- Στο καλώδιο τροφοδοσίας μπορεί να σκοντάψουν άτομα. Αυτό μπορεί να οδηγήσει σε τραυματισμούς και σε ζημιές του φορτιστή.
  - ▶ Τοποθετήστε το καλώδιο τροφοδοσίας επίπεδα στο πάτωμα.

#### 4.5 Ασφαλής κατάσταση

- Ο φορτιστής είναι σε ασφαλή κατάσταση, όταν ικανοποιεί τα εξής κριτήρια:
- Δεν υπάρχει ζημιά στον φορτιστή.
  - Ο φορτιστής είναι καθαρός και στεγνός.

### ▲ ΠΡΟΕΙΔΟΠΟΙΗΣΗ

- Αν ο εξοπλισμός δεν είναι σε ασφαλή κατάσταση, ορισμένα εξαρτήματα μπορεί να μην επιτελούν τις λειτουργίες τους με τον σωστό τρόπο και οι διατάξεις ασφαλείας μπορεί να τεθούν εκτός λειτουργίας. Υπάρχει κίνδυνος σοβαρού ή θανατηφόρου τραυματισμού.
  - ▶ Μην χρησιμοποιείτε τον φορτιστή αν έχει υποστεί ζημιά.
  - ▶ Αν ο φορτιστής λερωθεί ή βραχεί, καθαρίστε τον και αφήστε τον να στεγνώσει.
  - ▶ Μην κάνετε μετατροπές στον φορτιστή.
  - ▶ Μην τοποθετείτε αντικείμενα μέσα στα ανοίγματα του φορτιστή.
  - ▶ Μην συνδέετε και βραχυκυκλώνετε τις ηλεκτρικές επαφές του φορτιστή με μεταλλικά αντικείμενα.
  - ▶ Μην ανοίγετε τον φορτιστή.
  - ▶ Αλλάξτε τα αυτοκόλλητα, αν έχουν φθαρεί ή καταστραφεί.
  - ▶ Αν έχετε οποιαδήποτε απορία, απευθυνθείτε στον πιστοποιημένο αντιπρόσωπο της STHL.

#### 4.6 Φόρτιση

### ▲ ΠΡΟΕΙΔΟΠΟΙΗΣΗ



- Κατά τη διάρκεια της φόρτισης, ένας φορτιστής με ζημιά ή ελάττωμα μπορεί να εκλύσει ασυνήθιστες οσμές ή καπνό. Αυτό μπορεί να οδηγήσει σε τραυματισμούς και σε υλικές ζημιές.
  - ▶ Αποσυνδέστε το καλώδιο τροφοδοσίας από την πρίζα.
- Αν δεν υπάρχει επαρκής απαγωγή της θερμότητας, ο φορτιστής μπορεί να υπερθερμανθεί και να προκαλέσει πυρκαγιά. Αυτό μπορεί να οδηγήσει σε σοβαρούς τραυματισμούς ή θανατηφόρα ατυχήματα και σε υλικές ζημιές.
  - ▶ Μην καλύπτετε τον φορτιστή.

#### 4.7 Ηλεκτρική σύνδεση

- Επαφή με ρευματοφόρα εξαρτήματα μπορεί να προκληθεί από τα εξής αίτια:
- Ζημιά στο καλώδιο τροφοδοσίας ή στο καλώδιο προέκτασης.
  - Ζημιά στο φις του καλωδίου τροφοδοσίας ή του καλωδίου προέκτασης.
  - Λάθος εγκατάσταση της πρίζας.



## ▲ ΚΙΝΔΥΝΟΣ

- Η επαφή με ρευματοφόρα εξαρτήματα μπορεί να προκαλέσει ηλεκτροπληξία. Υπάρχει κίνδυνος σοβαρού ή θανατηφόρου τραυματισμού του χρήστη.
  - ▶ Βεβαιωθείτε ότι το καλώδιο τροφοδοσίας, το καλώδιο προέκτασης και τα φις είναι σε καλή κατάσταση.
- 
 Αν υπάρχει ζημιά στο καλώδιο τροφοδοσίας ή στο καλώδιο προέκτασης:
  - ▶ Μην αγγίζετε τα σημεία που έχουν ζημιά.
  - ▶ Άποσυνδέστε το φις από την πρίζα.
- ▶ Μην πιάνετε το καλώδιο τροφοδοσίας, το καλώδιο προέκτασης (μπαλαντζά) ή τα φις τους με βρεγμένα χέρια.
- ▶ Συνδέστε το φις του καλωδίου τροφοδοσίας ή του καλωδίου προέκτασης σε μια σωστά εγκατεστημένη πρίζα με επαφή γείωσης.
- ▶ Συνδέστε τον φορτιστή μέσω ασφαλειοδιακόπτη διαρροής (30 mA, 30 ms).
- Ένα ακατάλληλο καλώδιο προέκτασης ή μια ενδεχόμενη ζημιά στο καλώδιο προέκτασης μπορεί να προκαλέσει ηλεκτροπληξία. Υπάρχει κίνδυνος σοβαρού ή θανατηφόρου τραυματισμού.
  - ▶ Χρησιμοποιείτε καλώδιο προέκτασης με κατάλληλη διατομή,  12.2.

## ▲ ΠΡΟΕΙΔΟΠΟΙΗΣΗ

- Μια εσφαλμένη τάση δικτύου ή εσφαλμένη συχνότητα δικτύου κατά τη διάρκεια της φόρτισης μπορεί να προκαλέσει υπέρταση στον φορτιστή. Μπορεί να προκληθεί ζημιά στον φορτιστή.
  - ▶ Βεβαιωθείτε ότι η τάση και η συχνότητα του ηλεκτρικού δικτύου συμφωνούν με τα στοιχεία που αναγράφονται στην πινακίδα τύπου του φορτιστή.
- Εάν ο φορτιστής συνδεθεί σε πολύμπριζο, μπορεί να σημειωθεί υπερφόρτωση των ηλεκτρικών εξαρτημάτων κατά τη διάρκεια της φόρτισης. Τα ηλεκτρικά εξαρτήματα μπορεί να υπερθερμανθούν και να προκαλέσουν πυρκαγιά. Υπάρχει κίνδυνος σοβαρού ή θανατηφόρου τραυματισμού και υλικών ζημιών.
  - ▶ Βεβαιωθείτε ότι οι προδιαγραφές ισχύος στο πολύμπριζο δεν υπερβαίνουν τις προδιαγραφές που αναγράφονται στην πινακίδα τύπου του φορτιστή και όλων των ηλεκτρικών συσκευών που είναι συνδεδεμένες στο πολύμπριζο συνολικά.
- Σε περίπτωση λάθος τοποθέτησης των καλωδίων τροφοδοσίας ή προέκτασης, μπορεί να προκληθεί ζημιά στα καλώδια ή να σκοντάψει κάποιος σε αυτά. Ενδέχεται να προκληθούν τραυματισμοί ή υλικές ζημιές στο καλώδιο τροφοδοσίας ή προέκτασης.
  - ▶ Τοποθετείτε και επισημαίνετε το καλώδιο τροφοδοσίας και το καλώδιο προέκτασης (μπαλαντζά) με τέτοιο τρόπο, ώστε να μην αποτελούν κίνδυνο να σκοντάψει κάποιος σε αυτά.
  - ▶ Τοποθετείτε τα καλώδια τροφοδοσίας και προέκτασης στρωτά και με τέτοιο τρόπο ώστε να μην τεντώνονται.
  - ▶ Τοποθετείτε τα καλώδια τροφοδοσίας και προέκτασης με τέτοιο τρόπο ώστε να μη φθείρονται, να μην τσακίζονται, να μη συνθλίβονται και να μην τρίβονται πάνω σε αντικείμενα.
  - ▶ Προστατεύετε τα καλώδια τροφοδοσίας και προέκτασης από θερμότητα, λάδια και χημικές ουσίες.
  - ▶ Τοποθετείτε τα καλώδια τροφοδοσίας και προέκτασης μόνο σε στεγνό έδαφος.
- Κατά τη διάρκεια της εργασίας, το καλώδιο προέκτασης ζεσταίνεται. Η θερμότητα αυτή, αν δεν μπορεί να διαχυθεί, μπορεί να προκαλέσει πυρκαγιά.
  - ▶ Αν χρησιμοποιείτε καλώδιο σε ανέμη, ξετυλίξτε ολόκληρο το καλώδιο από την ανέμη.
- Ηλεκτρικά καλώδια και σωλήνες που ενδεχομένως υπάρχουν στον τοίχο μπορούν να υποστούν ζημιά, αν ο φορτιστής στερεωθεί στον τοίχο. Η επαφή με ηλεκτρικά καλώδια μπορεί να προκαλέσει ηλεκτροπληξία. Υπάρχει κίνδυνος σοβαρού τραυματισμού και υλικών ζημιών.
  - ▶ Βεβαιωθείτε ότι στο προβλεπόμενη σημείο στερέωσης δεν υπάρχουν ηλεκτρικά καλώδια ή σωλήνες μέσα στον τοίχο.
- Αν ο φορτιστής δεν είναι εγκατεστημένος όπως περιγράφεται σ' αυτές τις οδηγίες χρήσης, υπάρχει κίνδυνος να πέσει ο φορτιστής ή η μπαταρία, ή να υπερθερμανθεί ο φορτιστής. Υπάρχει κίνδυνος τραυματισμού και υλικών ζημιών.
  - ▶ Στερεώστε τον φορτιστή σ' έναν τοίχο, όπως περιγράφεται σ' αυτές τις οδηγίες χρήσης.
- Αν ο φορτιστής με τοποθετημένη την μπαταρία στερεωθεί σε τοίχο, μπορεί η μπαταρία να πέσει έξω από τον φορτιστή. Υπάρχει κίνδυνος τραυματισμού και υλικών ζημιών.
  - ▶ Πρώτα στερεώστε τον φορτιστή στον τοίχο και στη συνέχεια τοποθετήστε την μπαταρία.

## 4.8 Μεταφορά

### ▲ ΠΡΟΕΙΔΟΠΟΙΗΣΗ

- Κατά τη διάρκεια της μεταφοράς, ο φορτιστής μπορεί να ανατραπεί ή να μετακινηθεί. Υπάρχει κίνδυνος τραυματισμού και υλικών ζημιών.
  - ▶ Αποσυνδέστε το φις από την πρίζα.
  - ▶ Αφαιρέστε την μπαταρία.
  - ▶ Ασφαλίστε τον φορτιστή με λουριά, ιμάντες ή δίχτυ, ώστε να μην μπορεί να ανατραπεί ή να μετακινηθεί.
- Μην κρατάτε τον φορτιστή από το καλώδιο τροφοδοσίας για να τον μεταφέρετε. Μπορεί να προκληθεί ζημιά στο καλώδιο τροφοδοσίας και στον φορτιστή.
  - ▶ Τυλίξτε το καλώδιο τροφοδοσίας και στερεώστε το στον φορτιστή.

## 4.9 Φύλαξη

### ▲ ΠΡΟΕΙΔΟΠΟΙΗΣΗ

- Τα παιδιά δεν είναι σε θέση να αντιληφθούν και να αξιολογήσουν τους κινδύνους του φορτιστή. Υπάρχει κίνδυνος σοβαρού ή θανατηφόρου τραυματισμού παιδιών.
  - ▶ Αποσυνδέστε το φις.
  - ▶ Φυλάσσετε τον φορτιστή μακριά από παιδιά.
- Ο φορτιστής δεν είναι προστατευμένος από όλες τις επιδράσεις του περιβάλλοντος. Σε περίπτωση έκθεσης σε ορισμένες επιδράσεις του περιβάλλοντος μπορεί να προκληθεί ζημιά στον φορτιστή.
  - ▶ Αποσυνδέστε το φις.
  - ▶ Αν ο φορτιστής είναι ζεστός, αφήστε τον να κρυώσει.
  - ▶ Φυλάσσετε τον φορτιστή σε καθαρό και στεγνό μέρος.
  - ▶ Φυλάσσετε τον φορτιστή σε κλειστό χώρο.
  - ▶ Μη φυλάσσετε τον φορτιστή σε χώρο με θερμοκρασία εκτός των καθορισμένων οριακών τιμών, ☞ 12.3.
- Μην χρησιμοποιείτε το καλώδιο τροφοδοσίας για να μεταφέρετε ή να κρεμάσετε τον φορτιστή. Μπορεί να προκληθεί ζημιά στο καλώδιο τροφοδοσίας και στον φορτιστή.
  - ▶ Πιάνετε και κρατάτε τον φορτιστή από το περιβλήμα του.
  - ▶ Κρεμάστε τον φορτιστή στο στήριγμα τοίχου.

## 4.10 Καθάρισμα, συντήρηση και επισκευή

### ▲ ΠΡΟΕΙΔΟΠΟΙΗΣΗ

- Τα σκληρά μέσα καθαρισμού, το καθαρίσμα με δέσμη νερού και τα μυτερά αντικείμενα μπορούν να προκαλέσουν ζημιές στον φορτιστή. Αν ο φορτιστής δεν καθαρίζεται σωστά, τα εξαρτήματα μπορεί να μην επιτελούν τις λειτουργίες τους με τον σωστό τρόπο και οι διατάξεις ασφαλείας μπορεί να τεθούν εκτός λειτουργίας. Υπάρχει κίνδυνος σοβαρού τραυματισμού.
  - ▶ Καθαρίζετε τον φορτιστή όπως περιγράφεται σ' αυτό το εγχειρίδιο οδηγιών.
- Αν ο φορτιστής δεν συντηρείται ή επισκευάζεται σωστά, τα εξαρτήματα μπορεί να μην επιτελούν τις λειτουργίες τους με τον σωστό τρόπο και οι διατάξεις ασφαλείας μπορεί να τεθούν εκτός λειτουργίας. Υπάρχει κίνδυνος σοβαρού ή θανατηφόρου τραυματισμού.
  - ▶ Μην εκτελείτε μόνος σας εργασίες συντήρησης ή επισκευής στον φορτιστή.
- Αν υπάρχει ελάττωμα ή ζημιά στο καλώδιο τροφοδοσίας:
  - ▶ Ζητήστε από τον πιστοποιημένο αντιπρόσωπο της STIHL να αντικαταστήσει το καλώδιο τροφοδοσίας.

## 5 Ετοιμασία του φορτιστή για χρήση

### 5.1 Ετοιμασία του φορτιστή για χρήση

Πριν από την έναρξη κάθε εργασίας, εκτελέστε τα εξής βήματα:

- ▶ Βεβαιωθείτε ότι ο φορτιστής είναι σε ασφαλή κατάσταση, ☞ 4.5.
- ▶ Καθαρίστε τον φορτιστή, ☞ 9.1.
- ▶ Αν δεν μπορείτε να ολοκληρώσετε κάποιο από τα παραπάνω βήματα, μη χρησιμοποιήσετε το φορτιστή αλλά απευθυνθείτε στον πιστοποιημένο αντιπρόσωπο της STIHL.

## 6 Φόρτιση μπαταρίας φόρτωση λυχνίες

### 6.1 Στερέωση φορτιστή σε τοίχο

Ο φορτιστής μπορεί να στερεωθεί σε τοίχο.

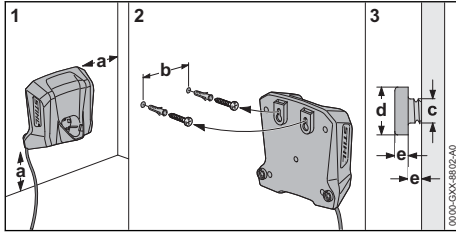

- ▶ Στερεώστε τον φορτιστή σε έναν τοίχο, σύμφωνα με τα εξής κριτήρια:
  - Γίνεται χρήση κατάλληλων υλικών στερεώσεως.
  - Ο φορτιστής είναι σε οριζόντια θέση. Τηρούνται οι εξής διαστάσεις:
    - a = τουλάχιστον 100 mm
    - b (για AL 1 και AL 5) = 54 mm
    - b (για AL 5-2) = 100 mm
    - c = 4,5 mm
    - d = 9 mm
    - e = 2,5 mm

## 6.2 Φόρτιση μπαταρίας

Ο χρόνος φόρτισης εξαρτάται από διάφορους παράγοντες, όπως η θερμοκρασία της μπαταρίας και η θερμοκρασία περιβάλλοντος. Για βέλτιστη απόδοση, τηρείτε το συνιστώμενο εύρος τιμών θερμοκρασίας, 112.4. Ο πραγματικός χρόνος φόρτισης μπορεί να διαφέρει από τον χρόνο φόρτισης που δηλώνεται από τον κατασκευαστή. Ο χρόνος φόρτισης αναφέρεται στην ιστοσελίδα [www.stihl.com/charging-times](http://www.stihl.com/charging-times).

Η διαδικασία φόρτισης ξεκινά αυτόματα, όταν συνδέετε το φις στην πρίζα και τοποθετείτε την μπαταρία στον φορτιστή. Όταν ολοκληρωθεί η φόρτιση της μπαταρίας, ο φορτιστής απενεργοποιείται αυτόματα.

Κατά τη διάρκεια της φόρτισης η μπαταρία και ο φορτιστής ζεσταίνονται.

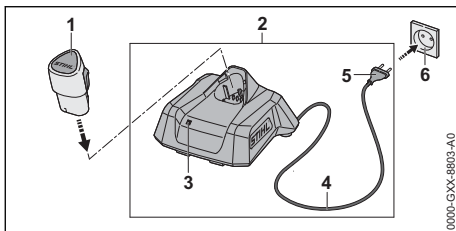

- ▶ Συνδέστε το φις (5) σε μια εύκολα προσβάσιμη πρίζα (6). Ο φορτιστής (2) εκτελεί αυτοδιαγνωστικό έλεγχο. Η λυχνία LED (3) ανάβει σε χρώμα πράσινο για περίπου 1 δευτερόλεπτο και στη

συνέχεια σε χρώμα κόκκινο για περίπου 1 δευτερόλεπτο.

- ▶ Δρομολογήστε σωστά το καλώδιο τροφοδοσίας (4).
  - ▶ Περάστε την μπαταρία (1) μέσα στους οδηγούς του φορτιστή (2) και πιέστε την μέχρι να τερματίσει.
- Η λυχνία LED (3) ανάβει ή αναβοσβήνει σε χρώμα πράσινο. Η μπαταρία (2) φορτίζεται.
- ▶ Όταν σβήνει η λυχνία LED (3), η μπαταρία (1) έχει φορτιστεί πλήρως και μπορείτε να την αφαιρέσετε από τον φορτιστή (2).
  - ▶ Αν δεν πρόκειται να χρησιμοποιήσετε άλλο τον φορτιστή (2), αποσυνδέστε το φις (5) από την πρίζα (6).

## 6.3 Λυχνία φορτιστή

Η λυχνία δείχνει την κατάσταση ή βλάβες του φορτιστή. Η λυχνία μπορεί να ανάβει ή να αναβοσβήνει σε πράσινο ή κόκκινο χρώμα.

Αν η λυχνία ανάβει ή αναβοσβήνει σε πράσινο χρώμα, η μπαταρία φορτίζεται.

- ▶ Αν η λυχνία ανάβει ή αναβοσβήνει σε κόκκινο χρώμα, συμβουλευθείτε τον πίνακα αντιμετώπισης βλαβών, 11.1.

Υπάρχει βλάβη στον φορτιστή ή στην μπαταρία.

## 7 Μεταφορά

### 7.1 Μεταφορά φορτιστή

- ▶ Αποσυνδέστε το φις από την πρίζα.
- ▶ Αφαιρέστε την μπαταρία.
- ▶ Τυλίξτε το καλώδιο τροφοδοσίας και στερεώστε το στον φορτιστή.
- ▶ Αν ο φορτιστής μεταφέρεται σε αυτοκίνητο, ασφαλίστε τον με ιμάντες, λουριά ή δίκτυ ώστε να μη μπορέσει να ανατραπεί ή να μετακινηθεί.

## 8 Φύλαξη

### 8.1 Φύλαξη του φορτιστή

- ▶ Αποσυνδέστε το φις από την πρίζα.

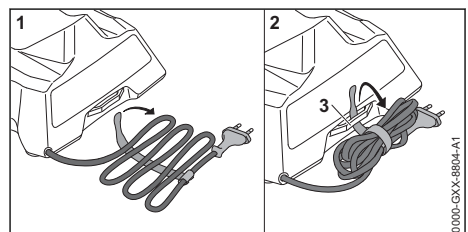

- ▶ Τυλίξτε το καλώδιο τροφοδοσίας και στερεώστε το στον φορτιστή.

- ▶ Φυλάσσετε τον φορτιστή με τέτοιο τρόπο, ώστε να ικανοποιούνται οι εξής συνθήκες:
  - Ο φορτιστής βρίσκεται μακριά από παιδιά.
  - Ο φορτιστής είναι καθαρός και στεγνός.
  - Ο φορτιστής βρίσκεται μέσα σε κλειστό χώρο.
  - Ο φορτιστής δεν κρέμεται από το καλώδιο τροφοδοσίας ή από το στήριγμα (3) του καλωδίου τροφοδοσίας.
  - Μη φυλάσσετε τον φορτιστή σε χώρο με θερμοκρασία εκτός των καθορισμένων ορίων τιμών, ☐ 12.3.

- ▶ Καθαρίστε τις ηλεκτρικές επαφές του φορτιστή με ένα πινέλο ή μια μαλακή βούρτσα.

## 10 Συντήρηση και επισκευές

### 10.1 Συντήρηση και επισκευή φορτιστή

Ο φορτιστής δεν χρειάζεται συντήρηση και δεν μπορεί να επισκευαστεί.

- ▶ Φορτιστής που έχει ελάττωμα ή ζημιά πρέπει να αντικατασταθεί.
- ▶ Αν υπάρχει ελάττωμα ή ζημιά στο καλώδιο τροφοδοσίας, μην χρησιμοποιήσετε τον φορτιστή ή το καλώδιο τροφοδοσίας, και ζητήστε από τον πιστοποιημένο αντιπρόσωπο της STIHL να το αντικαταστήσει.

## 9 Καθάρισμα

### 9.1 Καθάρισμα φορτιστή

- ▶ Αποσυνδέστε το φις από την πρίζα.
- ▶ Καθαρίστε τον φορτιστή με ένα υγρό πανί.

## 11 Αντιμετώπιση βλαβών

### 11.1 Αντιμετώπιση βλαβών φορτιστή

Βλάβη	Λυχνία LED φορτιστή	Αιτία	Αντιμετώπιση
Η μπαταρία δεν φορτίζεται.	Η λυχνία LED ανάβει σε χρώμα κόκκινο.	Η μπαταρία είναι πολύ ζεστή ή πολύ κρύα.	▶ Αφήστε την μπαταρία μέσα στον φορτιστή. Η διαδικασία φόρτισης θα ξεκινήσει αυτόματα, μόλις επιτευχθεί η επιτρεπόμενη θερμοκρασία.
	Η λυχνία LED αναβοσβήνει σε κόκκινο χρώμα.	Η ηλεκτρική σύνδεση ανάμεσα στον φορτιστή και την μπαταρία έχει διακοπεί.	▶ Αφαιρέστε την μπαταρία. ▶ Καθαρίστε τις ηλεκτρικές επαφές του φορτιστή. ▶ Τοποθετήστε την μπαταρία.
		Υπάρχει βλάβη στον φορτιστή.	▶ Μη χρησιμοποιήσετε τον φορτιστή, και απευθυνθείτε στον πιστοποιημένο αντιπρόσωπο της STIHL.
		Υπάρχει βλάβη στην μπαταρία.	▶ Μη χρησιμοποιήσετε την μπαταρία, και απευθυνθείτε στον πιστοποιημένο αντιπρόσωπο της STIHL.
Ο φορτιστής δεν εκτελεί αυτοδιαγνωστικό έλεγχο.	Η λυχνία LED δεν ανάβει σε χρώμα πράσινο για περίπου 1 δευτερόλεπτο και στη συνέχεια συνεχίζει σε χρώμα κόκκινο για περίπου 1 δευτερόλεπτο.	Διακόπηκε για λίγο η ηλεκτρική σύνδεση με τον φορτιστή.	▶ Αποσυνδέστε το φις από την πρίζα. ▶ Περιμένετε 1 λεπτό. ▶ Συνδέστε το φις στην πρίζα.

## 12 Τεχνικά χαρακτηριστικά

### 12.1 Φορτιστές STIHL AL 1, AL 5, AL 5-2

- Ονομαστική τάση: βλέπε πινακίδα ισχύος
- Συχνότητα: βλέπε πινακίδα ισχύος
- Ονομαστική ισχύς: βλέπε πινακίδα ισχύος

- Ρεύμα φόρτισης: βλέπε πινακίδα ισχύος
- Μέγιστο ενεργειακό περιεχόμενο της επιτρεπόμενης μπαταρίας STIHL AS: 12,5 Ah

Πληροφορίες σχετικά με τους χρόνους φόρτισης μπορείτε να βρείτε στην ιστοσελίδα [www.stihl.com/charging-times](http://www.stihl.com/charging-times).

## 12.2 Καλώδια επέκτασης

Αν χρησιμοποιείτε καλώδιο επέκτασης (μπάλαντζα), οι αγωγοί πρέπει να έχουν την εξής ελάχιση διατομή, ανάλογα με την τάση και το μήκος του καλωδίου επέκτασης:

**Αν η ονομαστική τάση που αναγράφεται στην πινακίδα ισχύος είναι 220 V έως 240 V:**

- Μήκος καλωδίου έως 20 m: AWG 15 / 1,5 mm<sup>2</sup>
- Μήκος καλωδίου 20 m έως 50 m: AWG 13 / 2,5 mm<sup>2</sup>

**Αν η ονομαστική τάση που αναγράφεται στην πινακίδα ισχύος είναι 100 V έως 127 V:**

- Μήκος καλωδίου έως 10 m: AWG 14 / 2,0 mm<sup>2</sup>
- Μήκος καλωδίου 10 m έως 30 m: AWG 12 / 3,5 mm<sup>2</sup>

## 12.3 Οριακές τιμές θερμοκρασίας



### ΠΡΟΕΙΔΟΠΟΙΗΣΗ

- Η μπαταρία δεν είναι προστατευμένη από όλες τις επιδράσεις του περιβάλλοντος. Σε περίπτωση έκθεσης σε ορισμένες επιδράσεις του περιβάλλοντος, η μπαταρία μπορεί να πάρει φωτιά ή να εκραγεί. Υπάρχει κίνδυνος σοβαρού τραυματισμού και υλικών ζημιών.
  - ▶ Μην φορτίζετε την μπαταρία σε θερμοκρασίες κάτω από - 20 °C ή πάνω από + 50 °C.
  - ▶ Μην φυλάσσετε την μπαταρία ή τον φορτιστή σε θερμοκρασίες κάτω από - 20 °C ή πάνω από + 70 °C.

## 12.4 Συνιστώμενα εύρη τιμών θερμοκρασίας

Για τη βέλτιστη απόδοση της μπαταρίας και του φορτιστή τηρείτε το ακόλουθο εύρος τιμών θερμοκρασίας:

- Φόρτιση: 5 °C έως + 40 °C
- Φύλαξη: - 20 °C έως + 50 °C

Στην περίπτωση φόρτισης ή φύλαξης της μπαταρίας εκτός του συνιστώμενου εύρους θερμοκρασιών, μπορεί να μειωθεί η απόδοσή της.

Εάν η μπαταρία είναι βρεγμένη ή υγρή, αφήστε την να στεγνώσει για τουλάχιστον 48 ώρες σε θερμοκρασία άνω των + 15 °C και κάτω των + 50 °C, και σε υγρασία αέρα κάτω από 70 %. Η υψηλότερη υγρασία αέρα μπορεί να παρατείνει τον χρόνο στεγνώματος.

## 12.5 REACH

REACH είναι το διακριτικό όνομα ενός κανονισμού των ΕΚ για την καταχώριση, την αξιολόγηση και την αδειοδότηση χημικών προϊόντων.

Για πληροφορίες σχετικά με την τήρηση του συστήματος REACH, συμβουλευθείτε την ιστοσελίδα [www.stihl.com/reach](http://www.stihl.com/reach).

## 13 Ανταλλακτικά και παρελκόμενα

### 13.1 Ανταλλακτικά και παρελκόμενα

**STIHL** Τα σύμβολα αυτά χαρακτηρίζουν τα γνήσια ανταλλακτικά και τα γνήσια παρελκόμενα της STIHL.

Η STIHL συνιστά να χρησιμοποιείτε γνήσια ανταλλακτικά και παρελκόμενα της STIHL.

Παρά τη συνεχή παρακολούθηση της αγοράς, η STIHL δεν είναι σε θέση να κρίνει την αξιοπιστία, την ασφάλεια και την καταλληλότητα ανταλλακτικών και παρελκομένων από άλλους κατασκευαστές και συνεπώς δεν μπορεί να εγγυηθεί για τη χρήση τους.

Τα γνήσια ανταλλακτικά και παρελκόμενα STIHL είναι διαθέσιμα στον πιστοποιημένο αντιπρόσωπο της STIHL.

## 14 Απόρριψη

### 14.1 Απόρριψη φορτιστή

Για πληροφορίες σχετικά με την απόρριψη μπορείτε να απευθυνθείτε στις αρμόδιες τοπικές αρχές ή σε πιστοποιημένο αντιπρόσωπο της STIHL.

Τυχόν ακατάλληλη απόρριψη μπορεί να προκαλέσει βλάβες στην υγεία και να επιβαρύνει το περιβάλλον.

- ▶ Μεταφέρετε ή παραδώστε τα προϊόντα STIHL, συμπεριλαμβανομένης της συσκευασίας, σε κατάλληλο σημείο συλλογής για ανακύκλωση σύμφωνα με τους τοπικούς κανονισμούς.
- ▶ Μην τα απορρίπτετε μαζί με τα οικιακά απορρίμματα.

## İçindekiler

1	Önsöz.....	158
2	Bu Kullanma Talimatı hakkında bilgiler... 158	158
3	Genel.....	158
4	Emniyet kuralları.....	159
5	Şarj cihazını işletime hazır duruma getirin.....	162
6	Üfleme aletini çalışmaya hazır duruma getirme.....	162
7	Nakliyat.....	162
8	Saklama.....	163

9	Temizleme.....	163
10	Bakım ve tamir.....	163
11	Arızaların tamiri.....	163
12	Teknik bilgiler.....	163
13	Yedek parçalar ve aksesuar.....	164
14	Bertaraf etme.....	164
15	Adresler.....	164

## 1 Önsöz

Sayın Müşterimiz,

STIHL ürünlerini tercih ettiğinizden dolayı teşekkür ederiz. Ürünlerimizi, müşterilerimizin talepleri ve istekleri doğrultusunda yüksek kalite ile geliştiriyor ve üretiyoruz. Bu sayede ekstrem şartları yerine getiren ve yüksek derecede güvenilir ürünler geliştirilmektedir.

STIHL markası aynı zamanda, servis alanında da yüksek kalite sunar. Bayilerimizden ve ihtisas mağazalarından ürünlerimizin kullanımı ve teknik özellikleri hakkında detaylı bilgi alabilirsiniz.

STIHL, doğa için sürdürülebilir ve sorumlu bir yaklaşıma açıkça bağlıdır. Bu kullanım kılavuzu, STIHL ürününüzü uzun bir kullanım ömrü süresinde güvenli ve çevre dostu bir şekilde kullanmanıza yardımcı olmayı amaçlamaktadır.

Ürünlerimize göstermiş olduğunuz güvenden dolayı teşekkür eder STIHL ürünlerimiz ile iyi çalışmalar dileriz.

*Dr. Nikolas Stihl*

Dr. Nikolas Stihl

**ÖNEMLİ KULLANIMDAN ÖNCE KILAVUZU OKUYUN VE SAKLAYIN.**

## 2 Bu Kullanma Talimatı hakkında bilgiler

### 2.1 Geçerli dokümanlar

Yerel iş güvenliği talimatları geçerlidir.

- Kullanma talimatına ek olarak aşağıdaki dokümanları okuyun, anlayın ve saklayın:
  - STIHL AS aküleri güvenlik bilgileri
  - STIHL aküleri ve ürünleri için güvenlik bilgileri: [www.stihl.com/safety-data-sheets](http://www.stihl.com/safety-data-sheets):

## 2.2 Tekst içinde yer alan ikaz bilgilerinin işaretlenmesi

### ! TEHLİKE

- Ağır yaralanmaya veya ölüme yol açabilecek tehlikelere işaret eden bilgiler.
  - Açıklanan ve alınması gereken önlemler ağır yaralanma veya ölümlü iş kazalarını engelleyebilir.

### ! İKAZ

- Bu uyarı ağır yaralanmaya veya ölüme yol açabilecek tehlikelere işaret eder.
  - Açıklanan ve alınması gereken önlemler ağır yaralanma veya ölümlü iş kazalarını engelleyebilir.

### ÖNERİ

- Bu uyarı maddi hasara yol açabilecek tehlikelere işaret eder.
  - Açıklanan ve alınması gereken önlemler maddi hasarları engelleyebilir.

## 2.3 Tekst içindeki semboller



Bu sembol bu kullanım talimatındaki bir bölüme atıfta bulunur.

## 3 Genel

### 3.1 Şarj cihazları

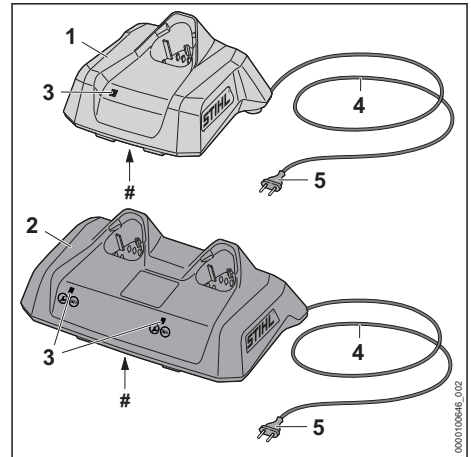

#### 1 Şarj cihazı AL 1 veya AL 5

Şarj cihazı, STIHL AS tip aküleri şarj eder.

#### 2 Şarj cihazı AL 5-2

Şarj cihazı, STIHL AS tip aküleri şarj eder.

**3 LED**

LED, şarj cihazının durumunu gösterir.

**4 Bağlantı hattı**

Bağlantı hattı, şarj cihazı ve fiş bağlantısını yapar.

**5 Fiş**

Fiş, bağlantı hattını bir prize bağlar.

**# Makine numaralı güç levhası****3.2 Semboller**

Bu semboller şarj cihazı üzerinde bulunabilir ve anlamları aşağıda açıklanmıştır:



Elektrikli aleti kapalı ve kuru bir mekanda çalıştırın.



Bu ürünü evsel atıklar ile birlikte bertaraf etmeyin.



Kullanma talimatını okuyun, anlayın ve saklayın.

**4 Emniyet kuralları****4.1 İkaz sembolleri**

Şarj cihazı üzerinde bulunan ikaz sembollerinin anlamları aşağıda açıklanmıştır:



İş güvenliği uyarıları ve önlemlerini dikkate alın.



Kullanma talimatını okuyun, içerdiği bilgileri anlayın ve saklayın.



Şarj cihazını yağmurdan ve nemden koruyunuz.

**4.2 Amacına uygun kullanım**

Şarj cihazı STIHL AL 1, AL 5 ve AL 5-2, STIHL AS akülerini şarj eder. Şarj cihazı AL 5-2 aynı anda iki aküyü şarj edebilir.

**▲ İKAZ**

- STIHL tarafından onaylanmayan şarj cihazları ve aküler, yangın ve patlamalara yol açabilir. Kişiler ağır yaralanabilir veya ölebilir ve maddi hasar oluşabilir.
  - ▶ STIHL AS akülerini STIHL AL 1, AL 5 veya AL 5-2 şarj cihazı ile şarj edin.
- Şarj cihazı amacına uygun bir şekilde kullanılmadığında kişiler ağır yaralanabilir veya ölebilir ve maddi hasar oluşabilir.

- ▶ Şarj cihazını bu kullanım kılavuzunda açıklandığı şekilde kullanın.

**4.3 Kullanıcı gereksinimleri****▲ İKAZ**

- Bilgilendirilmemiş kullanıcılar şarj cihazından kaynaklanan tehlikeleri algılayamaz veya değerlendiremez. Kullanıcı veya diğer kişiler ağır yaralanabilir veya ölebilir.



- ▶ Kullanım kılavuzunu okuyun, anlayın ve saklayın.

- ▶ Şarj cihazı başka kimselere verileceğinde: Kullanma talimatını da verin.
- ▶ Kullanıcının aşağıdaki koşulları yerine getirdiğinden emin olun:
  - Kullanıcı iyi dinlenmiş olmalıdır.
  - Kullanıcı bedensel, sensorik ve zihinsel açıdan şarj cihazını kullanabilecek durumdadır. Kullanıcının bedensel, duyuşsal ve zihinsel açıdan sınırlı olması durumunda kullanıcının çalışmaları sadece gözetim altında veya sorumlu bir kişinin talimatları doğrultusunda yapılmasına izin verilir.
  - Kullanıcı, şarj cihazından kaynaklanan tehlikeleri algılayabilir ve değerlendirebilir.
  - Kullanıcı reşit veya ulusal düzenlemelere uygun olarak gözetim altında meslek eğitimini almış olmalıdır.
  - Kullanıcı, şarj cihazını ilk kez kullanmadan önce bir STIHL bayisi veya bir uzman personel tarafından bilgilendirilmiştir.
  - Kullanıcı alkol, ilaç veya uyuşturucu etkisi altında olmamalıdır.
- ▶ Tereddüt durumlarında: Bir STIHL yetkili bayisine başvurun.

**4.4 Çalışma alanı ve ortam****▲ İKAZ**

- İlgili olmayan kişiler, çocuklar ve hayvanlar şarj cihazından ve elektrik akımından kaynaklanan tehlikeleri algılayamaz ve değerlendiremez. İlgisi olmayan kişiler, çocuklar ve hayvanlar ağır yaralanabilir veya ölebilir.
  - ▶ İlgisi olmayan kişileri, çocukları ve hayvanları uzak tutun.
  - ▶ Çocukların şarj cihazı ile oynamadıklarından emin olun.

- Şarj cihazı suya karşı korumalı değildir. Yağmurda veya ıslak bir ortamda çalışıldığında elektrik çarpması tehlikesi vardır. Kullanıcı yaralanabilir ve şarj cihazı hasar görebilir.



- ▶ Yağmurda ve veya nemli ortamlarda çalışmayın.

- Şarj cihazı tüm çevre etkenlerine karşı korumalı değildir. Şarj cihazı belirli çevre etkenlerine maruz kaldığında yangın veya patlama meydana gelebilir. Kişiler ağır yaralanabilir veya ve maddi hasar oluşabilir.
  - ▶ Şarj cihazını kapalı ve kuru bir mekanda çalıştırın
  - ▶ Şarj cihazını kolay alev alabilir veya patlama tehlikesi olan ortamlarda çalıştırmayın.
  - ▶ Şarj cihazını kolay alev alabilir bir zeminin üzerinde çalıştırmayın.
  - ▶ Şarj cihazı, belirtilen sıcaklık sınırlarının dışında kullanılmamalı ve saklanmamalıdır,  12.3.
- Bağlantı hattı üzerinden geçen kişiler takılabilir. Kişiler yaralanabilir ve şarj cihazı hasar görebilir.
  - ▶ Bağlantı hattını düz şekilde zemine döşeyin.

#### 4.5 İşletme güvenliğine uygun durum

Şarj cihazı ancak, aşağıda açıklanan koşullar yerine getirildiğinde işletme güvenliğine uygun durumdadır:

- Şarj cihazında herhangi bir hasar yoktur.
- Şarj cihazı temiz ve kuru olmalıdır.

#### ▲ İKAZ

- İşletme emniyeti olmadığında aletin parçaları doğru şekilde çalışmaz ve emniyet tertibatları devre dışı kalır. Çalışma alanında bulunan kişiler ağır yaralanabilir veya ölebilir.
  - ▶ Hasarlı olmayan bir şarj cihazı kullanın.
  - ▶ Şarj cihazı kirli veya ıslak olduğunda: Şarj cihazını temizleyin ve kurulayın.
  - ▶ Şarj cihazı üzerinde herhangi bir değişiklik yapmayın.
  - ▶ Şarj cihazının deliklerine herhangi bir cisim sokmayın.
  - ▶ Şarj cihazının elektrik kontaktlarını metal cisimler ile birleştirmeyin ve kısa devre yapmayın.
  - ▶ Şarj aletini açmayın.
  - ▶ Aşınmış veya hasarlı uyarı etiketlerini değiştirin.

- ▶ Tereddüt durumlarında: Bir STIHL bayisine başvurun.

#### 4.6 Şarj etme

##### ▲ İKAZ

- Şarj işlemi esnasında hasarlı veya arızalı bir şarj cihazı anormal kokabilir veya duman çıkabilir. Kişiler ağır yaralanabilir ve maddi hasar oluşabilir.
  - ▶ Aletin fişini prizden çıkarın.
- Oluşan ısı iyi derecede defedilmediğinde şarj cihazı aşırı ısınabilir ve yangın çıkabilir. Çalışma alanında bulunan kişiler ağır yaralanabilir veya ölebilir ve maddi hasar oluşabilir.
  - ▶ Şarj cihazının üzerini örtmeyin.

#### 4.7 Elektrik bağlantısı

Akım ileten parçalara temas aşağıdaki nedenlerden dolayı meydana gelebilir:

- Elektrik kablosu veya uzatma kablosu hasarlıdır.
- Elektrik kablosu veya uzatma kablosunun fişi hasarlıdır.
- Priz tesisatı doğru şekilde yapılmamıştır.

#### ▲ TEHLİKE

- Akım ileten parçalara temas, bir elektrik çarpmasına yol açabilir. Kullanıcı ağır derecede yaralanabilir veya ölebilir.
  - ▶ Elektrik kablosu, uzatma kablosu ve fişlerin hasarsız olduğundan emin olun.



Elektrik kablosu veya uzatma kablosu hasarlı olduğunda:

- ▶ Hasarlı bölüme dokunmayın.
- ▶ Fişi prizden çıkarın.

- ▶ Elektrik kablosu, uzatma kablosu ve fişleri eliniz kuru olduğunda tutun.
- ▶ Bağlantı kablosunun veya uzatma kablosunun fişini, doğru bağlanmış ve topraklı emniyete alınmış prize takın.
- ▶ Şarj cihazını hatalı akım koruma şalteri (30 mA, 30 ms) üzerinden bağlayın.
- Hasarlı veya uygun olmayan bir uzatma kablosu elektrik çarpmasına neden olabilir. Kişiler ağır şekilde yaralanabilir veya ölebilir.
  - ▶ Doğru kablo kesitine sahip bir uzatma kablosu kullanın,  12.2.

#### ▲ İKAZ

- Şarj işlemi esnasında yanlış bir voltaj veya frekans değeri şarj cihazında yüksek gerilime yol açabilir. Şarj cihazı hasar görebilir.
  - ▶ Elektrik şebekesi voltaj ve frekans değerlerinin şarj cihazı tip etiketinde gösterilen değerler ile aynı olduğundan emin olun.



- Şarj cihazı bir çoklu prize bağlandığında şarj işlemi esnasında elektrikli elemanlara aşırı yüklenme meydana gelebilir. Elektrikli yapı parçaları ısınabilir ve bir yangına neden olabilir. Kişiler ağır yaralanabilir veya ölebilir ve maddi hasar oluşabilir.
  - ▶ Çoklu prizdeki güç verilerinin, şarj cihazının güç etiketindeki verileri ve çoklu prize bağlı tüm elektrik cihazların verilerinin toplamda aşılması dikkat edilmelidir.
- Yanlış döşenmiş bir bağlantı hattı ve uzatma kablosu hasar görebilir ve kişiler takılıp düşebilir. Kişiler yaralanabilir ve bağlantı kablosu veya uzatma kablosu hasar görebilir.
  - ▶ Bağlantı kablosunu ve uzatma kablosunu, kişilerin takılmayacağı şekilde döşeyin ve işaretleyin.
  - ▶ Elektrik kablosu ve uzatma kablosunu, gerilmeyecek veya dolanmayacak şekilde döşeyin.
  - ▶ Elektrik kablosu ve uzatma kablosunu, hasar görmeyecek, bükülmeyecek, ezilmeyecek veya birbirine sürtmeyecek şekilde döşeyin.
  - ▶ Elektrik kablosu ve uzatma kablosunu ısı, yağ ve kimyasallara karşı koruyun.
  - ▶ Elektrik kablosu ve uzatma kablosunu kuru bir zemin üzerine döşeyin.
- Çalışma esnasında uzatma kablosu ısınır. Oluşan bu ısı dağılmadığında yangın oluşabilir.
  - ▶ Kablo makarası kullanıldığında: Kablo makarasını tamamen açın.
- Elektrik kabloları ve borular duvara döşendiğinde, şarj cihazı duvara monte edildiğinde bunlar hasar görebilir. Elektrik kablolarına temas etme sonucunda cereyan çarpabilir. Kişiler ağır yaralanabilir veya maddi hasar oluşabilir.
  - ▶ Duvarın montaj için öngörülen yerinden elektrik kablosu ve boru geçmemesini güvence altına alın.
- Şarj cihazı, bu kullanım kılavuzunda açıklandığı şekilde duvara monte edilmediğinde şarj cihazı veya akü yere düşebilir veya şarj cihazı aşırı ısınabilir. Kişiler yaralanabilir ve maddi hasar oluşabilir.
  - ▶ Şarj cihazlarını, bu kullanım kılavuzunda açıklandığı şekilde duvara monte edin.
- Şarj cihazı, takılı bir akü ile duvara monte edildiğinde akü şarj cihazından çıkarak yere düşebilir. Kişiler yaralanabilir ve maddi hasar oluşabilir.
  - ▶ Önce şarj cihazını duvara monte edin ve sonra aküyü takın.

## 4.8 Taşıma

### ▲ İKAZ

- Şarj cihazı taşıma esnasında devrilebilir veya hareket edebilir. Kişiler ağır yaralanabilir ve maddi hasar oluşabilir.
  - ▶ Aletin fişini prizden çıkarın.
  - ▶ Aküyü çıkartın.
  - ▶ Şarj cihazını devrilmeyecek ve hareket etmeyecek şekilde bağlama kayışları, normal kayışlar veya bir ağı ile emniyete alın.
- Elektrik kablosu, şarj cihazını oradan tutarak taşımak için öngörülmemiştir. Elektrik kablosu ve şarj cihazı hasar görebilir.
  - ▶ Elektrik kablosunu dolayın ve şarj cihazına sabitleyin.

## 4.9 Saklama

### ▲ İKAZ

- Çocuklar şarj cihazından kaynaklanan tehlikeleri algılayamaz veya değerlendiremez. Çocuklar ağır derecede yaralanabilir veya ölebilir.
  - ▶ Fişi çekin.
  - ▶ Şarj aletini çocukların erişemeyeceği yerde muhafaza edin.
- Şarj cihazı tüm çevre etkenlerine karşı korumalı değildir. Şarj cihazı belirli ortam şartlarına maruz kaldığında hasar görebilir.
  - ▶ Fişi çekin.
  - ▶ Şarj cihazı ısındığında: Şarj cihazının soğumasını sağlayın.
  - ▶ Şarj cihazını temiz ve kuru bir yerde saklayın.
  - ▶ Şarj cihazını kapalı bir mekanda saklayın.
  - ▶ Şarj cihazı, belirtilen sıcaklık sınırlarının dışında saklanmaz, 12.3.
- Bağlantı hattı, şarj cihazının taşınması veya asılması için amaçlanmamıştır. Elektrik kablosu ve şarj cihazı hasar görebilir.
  - ▶ Şarj cihazını gövdesinden kavrayın ve tutun.
  - ▶ Şarj cihazını duvar tutucusuna asın.

## 4.10 Temizleme, bakım ve onarım

### ▲ İKAZ



- Keskin temizleme deterjanı, su püskürtmesi ile temizlik veya sivri cisimler şarj cihazına zarar verebilir. Şarj cihazı düzgün şekilde temizlenmediğinde içindeki parçalar doğru şekilde çalışmaz ve emniyet tertibatları devre dışı kalır. Kişiler ağır yaralanabilir.
  - ▶ Şarj cihazını bu kullanma talimatında açıklandığı şekilde kullanın.

- Şarj cihazının bakımı veya tamiri kullanıcı tarafından doğru şekilde yapılmadığında parçalar düzgün şekilde çalışmaz ve emniyet tertibatları devre dışı kalır. Kişiler ağır şekilde yaralanabilir veya ölebilir.
  - ▶ Şarj cihazının bakım veya tamirini kendiniz yapmayın.
- Elektrik kablosu arızalı veya hasarlı olduğunda:
  - ▶ Bağlantı hattının STIHL bayisi tarafından değiştirilmesini sağlayın.

## 5 Şarj cihazını işletime hazır duruma getirin

### 5.1 Şarj cihazını işletime hazır duruma getirin

Çalışmaya başlamadan önce aşağıdaki işlemleri gerçekleştirin:

- ▶ Şarj cihazının işletme güvenliğini sağlayın,  4.5.
- ▶ Şarj cihazını temizleyin,  9.1.
- ▶ Bu çalışmaların yapılması mümkün olmadığında: Şarj cihazını kullanmayın ve STIHL bayisine başvurun.

## 6 Üfleme aletini çalışmaya hazır duruma getirme

### 6.1 Şarj cihazını duvara monte etme

Şarj cihazı duvara monte edilebilir.

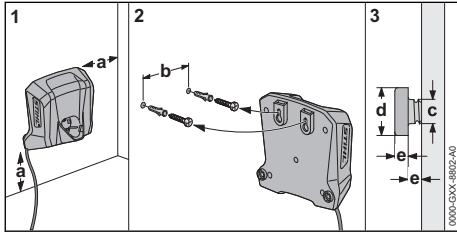

- ▶ Şarj cihazını duvara aşağıdaki koşullar yerine getirilecek şekilde monte edin:
  - Uygun sabitleme malzemesi kullanın.
  - Şarj cihazı yatay konumda. Aşağıdaki ölçülere uyuldu:
    - a = en az 100 mm
    - b (AL 1 ve AL 5 için) = 54 mm
    - b (AL 5-2 için) = 100 mm
    - c = 4,5 mm
    - d = 9 mm
    - e = 2,5 mm

## 6.2 Akünün şarj edilmesi

Şarj süresi örneğin akü sıcaklığı veya ortam sıcaklığı gibi çeşitli etkenlere bağlıdır. En iyi performans için önerilen sıcaklık aralıklarına dikkat edin,  12.4. Gerçek şarj süresi belirtilen şarj süresinden farklı olabilir. Şarj süresi [www.stihl.com/charging-times](http://www.stihl.com/charging-times) sayfasında belirtilmiştir.

Fiş bir prize takılı olduğunda ve akü şarj cihazına sokulduğunda şarj işlemi otomatik olarak başlatılır. Akü tamamen şarj olduğunda şarj cihazı otomatik olarak kapanır.

Şarj işlemi esnasında akü ve şarj cihazı ısınır.

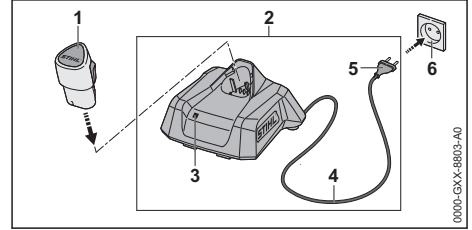

- ▶ Fişi (5) kolay erişilebilir bir prize (6) takın. Şarj cihazı (2) kendi kendine test etme işlemini gerçekleştiriyor. LED (3) yakl. 1 saniye süreyle yeşil ve yakl. 1 saniye süreyle kırmızı yanar.
- ▶ Bağlantı hattını (4) döşeyin.
- ▶ Aküyü (1) şarj cihazının (2) kılavuzlarına yerleştirin ve dayanağa kadar bastırın. LED (3) yeşil yanıyor veya yanıp sönüyor. Akü (2) şarj ediliyor.
- ▶ LED (3) artık yanmadığında: Akü (1) tamamen şarj olmuştur ve şarj cihazından (2) çıkarılabilir.
- ▶ Şarj cihazı (2) artık kullanılmadığında: Fişi (5) prizden (6) çıkarın.

## 6.3 Şarj cihazındaki LED'ler

LED, şarj cihazının durumunu veya arızaları gösterir. LED, kırmızı veya yeşil yanabilir veya yanıp sönebilir.

LED yeşil yandığında veya yanıp söndüğünde akü şarj ediliyordu.

- ▶ LED kırmızı yandığında veya yanıp söndüğünde: Arızaları giderin,  11.1. Şarj cihazı veya akü arızalıdır.

## 7 Nakliyat

### 7.1 Şarj cihazını taşıma

- ▶ Fişi prizden çıkarın.
- ▶ Aküyü çıkartın.

- ▶ Elektrik kablosunu sarın ve şarj cihazına sabitleyin.
- ▶ Şarj cihazı bir araç içinde taşınacaksa: Şarj cihazını devrilmeyecek ve hareket etmeyecek şekilde germe kayışları, normal kayış veya bir ağ ile emniyete alın.

## 8 Saklama

### 8.1 Şarj cihazının saklanması

- ▶ Fişi prizden çıkarın.

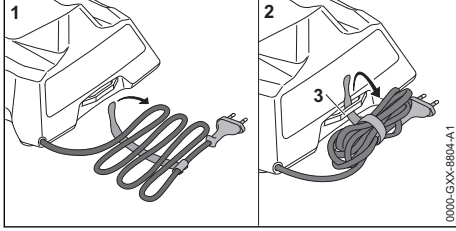

- ▶ Bağlantı hattını sarın ve şarj cihazına sabitleyin.
- ▶ Şarj cihazını aşağıdaki koşullar yerine getirilecek şekilde saklayın:
  - Şarj cihazını çocukların erişemeyeceği bir yerde saklayın.
  - Şarj cihazı temiz ve kuru olmalıdır.

- Şarj cihazı kapalı bir mekan içinde saklanmalıdır.
- Şarj cihazı, bağlantı hattına veya bağlantı hattı tutucusuna (3) asılmamıştır.
- Şarj cihazı, belirtilen sıcaklık sınırlarının dışında saklanmaz, 12.3.

## 9 Temizleme

### 9.1 Şarj cihazının temizlenmesi

- ▶ Fişi prizden çıkarın.
- ▶ Şarj cihazını nemli bir bezle temizleyin.
- ▶ Şarj cihazının elektrik temas noktalarını bir fırça veya yumuşak bir fırça ile temizleyin.

## 10 Bakım ve tamir

### 10.1 Şarj cihazının bakımı ve onarımı

- Şarj cihazı bakım gerektirmez ve onarılamaz.
- ▶ Şarj cihazı arızalı veya hasarlı olduğunda: Şarj cihazını değiştirin.
- ▶ Bağlantı hattı arızalı veya hasarlı olduğunda: Şarj cihazını kullanmayın ve bağlantı hattının STIHL yetkili bayisi tarafından değiştirilmesini sağlayın.

## 11 Arızaların tamiri

### 11.1 Şarj cihazındaki arızaların giderilmesi

Arıza	Şarj cihazındaki LED	Sebebi	Çözümü
Akü şarj edilemiyor.	LED kırmızı yanıyor.	Akü çok sıcak veya çok soğuk.	▶ Aküyü şarj cihazının içinde bırakın. İzin verilen sıcaklık aralığına erişildiğinde şarj işlemi otomatik olarak başlar.
	LED kırmızı yanıp sönüyor.	Şarj cihazı ve akü arasındaki elektrik bağlantısı kesildi.	▶ Aküyü çıkarın. ▶ Şarj cihazındaki elektrik temas noktalarını temizleyin. ▶ Aküyü yerleştirin.
		Şarj cihazında bir arıza var.	▶ Şarj cihazını kullanmayın ve bir STIHL yetkili bayisine başvurun.
		Aküde bir arıza var.	▶ Aküyü kullanmayın ve bir STIHL yetkili bayisine başvurun.
Şarj cihazı kendi kendine test etme işlemini gerçekleştiriyor.	LED yakl. 1 saniye süreyle yeşil ve yakl. 1 saniye süreyle kırmızı yanmıyor.	Şarj cihazına giden elektrik bağlantısı kısa süreli kesildi.	▶ Fişi prizden çıkarın. ▶ 1 dakika bekleyin. ▶ Fişi prize takın.

## 12 Teknik bilgiler

### 12.1 Şarj cihazları STIHL AL 1, AL 5, AL 5-2

- Nominal gerilim: Bkz. güç etiketi

- Frekans: Güç etiketine bakınız
- Nominal güç: Bkz. güç etiketi
- Şarj akımı: Güç levhasına bakın
- İzin verilen STIHL AS aküsünün maksimum enerji içeriği: 12,5 Ah

Şarj süreleri [www.stihl.com/charging-times](http://www.stihl.com/charging-times) altında belirtilmiştir.

## 12.2 Uzatma kabloları

Uzatma kablosu kullanıldığında voltaja ve kablo uzunluğuna bağlı olarak kablo tellerinin kesit ölçüleri aşağıda açıklandığı gibi olmalıdır:

**Güç etiketi üzerinde gösterilen nominal gerilim değeri 220 V - 240 V aralığında ise:**

- Kablo uzunluğu azami 20 m: AWG 15 / 1,5 mm<sup>2</sup>
- Kablo uzunluğu 20 – 50 m: AWG 13 / 2,5 mm<sup>2</sup>

**Güç etiketi üzerinde gösterilen nominal gerilim değeri 100 V - 127 V aralığında ise:**

- Kablo uzunluğu azami 10 m: AWG 14 / 2,0 mm<sup>2</sup>
- Kablo uzunluğu 10 – 30 m: AWG 12 / 3,5 mm<sup>2</sup>

## 12.3 Sıcaklık sınırları



**İKAZ**

- Akü her türlü çevresel etkiye karşı korunmuş değildir. Akü belirli bir ortam şartlarına maruz kaldığında yangın veya patlama meydana gelebilir. Kişiler ağır yaralanabilir ve maddi hasar oluşabilir.
  - ▶ Aküyü - 20 °C'nin altında veya + 50 °C'nin üzerinde şarj etmeyin.
  - ▶ Aküyü veya şarj cihazını - 20 °C'nin altında veya + 70 °C'nin üzerinde saklamayın.

## 12.4 :05Önerilen sıcaklık aralıkları

En iyi performans için akünün ve şarj cihazının aşağıdaki sıcaklık aralıklarına dikkat edilmelidir:

- Şarj etme: + 5 °C ila + 40 °C
- Saklama: - 20 °C ila + 50 °C

Akü önerilen sıcaklık aralığının dışında şarj edilir veya saklanırsa güç kapasitesi azalabilir.

Eğer akü ıslak veya nemli ise, akü en az 48 s + 15 °C üzerinde ve + 50 °C altında, ve ayrıca % 70 hava neminde kurumaya bırakılmalıdır. Daha fazla bir hava nemi kuruma süresini uzatabilir.

## 12.5 REACH

REACH, kimyasal maddelerin sicile kaydı, değerlendirilmesi ve lisansı ile ilgili EG yönetmeliğidir.

REACH yönetmeliğinin yerine getirilmesini açıklayan bilgiler [www.stihl.com/reach](http://www.stihl.com/reach) sayfalarında açıklanmıştır.

## 13 Yedek parçalar ve aksesuar

### 13.1 Yedek parçalar ve aksesuar

**STIHL** Bu semboller orijinal STIHL yedek parça ve orijinal STIHL aksesuarı işaretler.

STIHL, orijinal STIHL yedek parça ve orijinal STIHL aksesuar kullanılmasını tavsiye eder.

STIHL firması, pazarın sürekli gözlemlenmesine rağmen farklı üreticiler tarafından imal edilen yedek parça ve aksesuarları güvenilirlik, iş güvenliği ve uygunluk kriterleri açısından değerlendiremez ve bu nedenle STIHL firması bu parçaların kullanımını garanti edemez.

Orijinal STIHL yedek parça ve orijinal STIHL aksesuarları STIHL bayisinden temin edilebilir.

## 14 Bertaraf etme

### 14.1 Şarj cihazının imha edilmesi

İmha etme ile ilgili bilgiler yerel yönetimden veya bir STIHL yetkili bayisinden edinilebilir.

Usulüne uygun olmayan şekilde imha edilmesi, sağlığa zarar verebilir ve çevreyi kirlitebilir.

- ▶ STIHL ürünlerini, ambalajı ile birlikte, yerel yönetmeliklere uygun olarak geri dönüşüm için uygun bir toplama noktasına teslim edin.
- ▶ Evsel atıklar ile birlikte imha etmeyin.

## 15 Adresler

### 15.1 STIHL İdari Merkezi

ANDREAS STIHL AG & Co. KG  
Postfach 1771  
D-71307 Waiblingen

### 15.2 STIHL Satış Şirketleri

#### ALMANYA

STIHL Vertriebszentrale AG & Co. KG  
Robert-Bosch-Straße 13  
64807 Dieburg  
Telefon: +49 6071 3055358

#### AVUSTURYA

STIHL Ges.m.b.H.  
Fachmarktstraße 7  
2334 Vösendorf  
Telefon: +43 1 86596370

**ISVIÇRE**

STIHL Vertriebs AG  
Isenrietstraße 4  
8617 Mönchaltorf  
Telefon: +41 44 9493030

**ÇEK CUMHURİYETİ**

Andreas STIHL, spol. s r.o.  
Chrlická 753  
664 42 Modřice

**15.3 STIHL Importeure****BOSNA HERSEK**

UNIKOMERC d. o. o.  
Bišće polje bb  
88000 Mostar  
Telefon: +387 36 352560  
Faks: +387 36 350536

**HIRVATISTAN**

UNIKOMERC - UVOZ d.o.o.  
Sjedište:  
Amruševa 10, 10000 Zagreb  
Prodaja:  
Ulica Kneza Ljudevita Posavskog 56, 10410  
Velika Gorica  
Telefon: +385 1 6370010  
Faks: +385 1 6221569

**TÜRKİYE**

SADAL TARIM MAKİNELERİ DIŞ TİCARET A.Ş.  
Hürriyet Mahallesi Manas Caddesi No.1  
35473 Menderes, İzmir  
Telefon: +90 232 210 32 32  
Faks: +90 232 210 32 33

**Spis treści**

1	Przedmowa.....	165
2	Informacje o instrukcji użytkowania.....	165
3	Przegląd.....	166
4	Wskazówki dotyczące bezpieczeństwa pracy.....	166
5	Przygotowanie ładowarki do pracy.....	169
6	Ładowanie akumulatora i sygnalizacja diodami LED.....	170
7	Transport.....	170
8	Przechowywanie.....	170
9	Czyszczenie.....	171
10	Konserwacja i naprawa.....	171
11	Rozwiązywanie problemów.....	171
12	Dane techniczne.....	171

13	Części zamienne i akcesoria.....	172
14	Utylizacja.....	172

**1 Przedmowa**

Szanowni Państwo,

dziękujemy za zakup produktu marki STIHL. STIHL projektuje i produkuje urządzenia o najwyższej jakości, które w pełni spełniają oczekiwania klientów. Produkowane przez nas urządzenia wyróżniają się najwyższą niezawodnością nawet w najcięższych warunkach pracy.

Marka STIHL to również najwyższej klasy obsługa klienta. Nasi sprzedawcy oferują fachowe doradztwo, pomoc w doborze odpowiednich produktów oraz kompleksowe wsparcie techniczne.

Firma STIHL przywiązuje szczególną wagę do zrównoważonego rozwoju i ochrony środowiska. Celem niniejszej instrukcji obsługi jest zapewnienie bezpiecznej i przyjaznej dla środowiska eksploatacji produktu STIHL przez długi okres użytkowania.

Dziękujemy Państwu za zaufanie. Życzymy satysfakcji z użytkowania produktu marki STIHL.



Dr Nikolas Stihl

**WAŻNE! PRZECZYTAĆ PRZED UŻYCIEM I ZACHOWAĆ.****2 Informacje o instrukcji użytkowania****2.1 Obowiązujące dokumenty**

Zastosowanie mają lokalne przepisy dotyczące bezpieczeństwa.

- ▶ Oprócz niniejszej instrukcji użytkowania przeczytać, zrozumieć i zachować następujące dokumenty:
  - Uwagi dotyczące bezpieczeństwa użytkowania akumulatora STIHL AS
  - Informacje dotyczące bezpieczeństwa produktów akumulatorowych STIHL i produktów ze zintegrowanym akumulatorem: [www.stihl.com/safety-data-sheets](http://www.stihl.com/safety-data-sheets)

## 2.2 Ostrzeżenia w treści instrukcji



### NIEBEZPIECZEŃSTWO

- Ten piktoqram oznacza bezpośrednie zagrożenie poważnym lub wręcz śmiertelnym wypadkiem.
  - ▶ Oznaczone nim środki mogą zapobiec poważnemu lub śmiertelnemu wypadkowi.



### OSTRZEŻENIE

- Ten piktoqram oznacza **możliwe** zagrożenie poważnym lub wręcz śmiertelnym wypadkiem.
  - ▶ Oznaczone nim środki mogą zapobiec poważnemu lub śmiertelnemu wypadkowi.

### WSKAZÓWKA

- Ten piktoqram oznacza potencjalne zagrożenie szkodami w mieniu.
  - ▶ Oznaczone nim środki mogą zapobiec szkodom w mieniu.

## 2.3 Symbole w tekście



Ten symbol odsyła do rozdziału niniejszej instrukcji obsługi.

## 3 Przegląd

### 3.1 Ładowarki

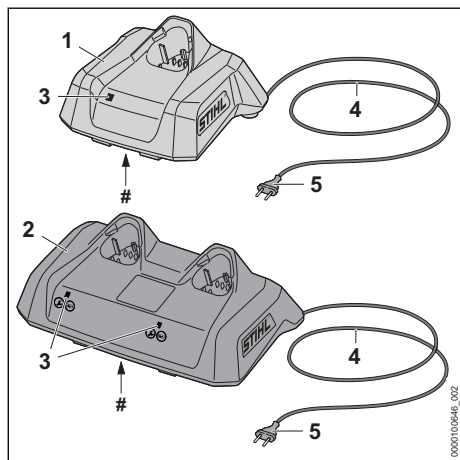

#### 1 Ładowarka AL 1 lub AL 5

Ładowarka służy do ładowania akumulatorów STIHL AS.

#### 2 Ładowarka AL 5-2

Ładowarka służy do ładowania akumulatorów STIHL AS.

### 3 Dioda

Dioda sygnalizuje stan pracy ładowarki.

### 4 Kabel zasilający

Kabel zasilający łączy ładowarkę z wtyczką zasilającą.

### 5 Wtyczka zasilająca

Wtyczka zasilająca łączy kabel zasilający z gniazdkiem elektrycznym.

### # Tabliczka znamionowa z numerem seryjnym

## 3.2 Symbole

Na ładowarce mogą znajdować się symbole o następującym znaczeniu:



Elektronarzędzie używać w suchych pomieszczeniach.



Nie wyrzucać produktu do zwykłego pojemnika na śmieci.



Przeczytać instrukcję użytkownika, przestrzegać jej i zachować ją na przyszłość.

## 4 Wskazówki dotyczące bezpieczeństwa pracy

### 4.1 Symbole ostrzegawcze

Symbole ostrzegawcze na ładowarce mają następujące znaczenie:



Przestrzegać zasad bezpieczeństwa i środków ostrożności.



Przeczytać niniejszą instrukcję użytkownika, przestrzegać jej i ją zachować.



Chronić ładowarkę przed deszczem i wilgocią.

### 4.2 Użytkowanie zgodne z przeznaczeniem

Ładowarki STIHL AL 1, AL 5 i AL 5-2 służą do ładowania akumulatorów STIHL AS. Ładowarka AL 5-2 może ładować dwa akumulatory jednocześnie.

## ▲ OSTRZEŻENIE

- Ładowarki i akumulatory niedopuszczone przez firmę STIHL mogą spowodować pożar lub wybuch. Może dojść do poważnych obrażeń lub śmierci oraz szkód materialnych.
  - ▶ Przy użyciu ładowarki STIHL AL 1, AL 5 lub AL 5-2 ładować akumulatory STIHL AS.

- Używanie ładowarki niezgodnie z przeznaczeniem może prowadzić do poważnych obrażeń lub śmierci osób oraz szkód materialnych.
  - ▶ Używać ładowarki wyłącznie w sposób opisany w niniejszej instrukcji obsługi.

### 4.3 Wymagania dotyczące użytkownika

#### ▲ OSTRZEŻENIE

- Użytkownicy, którzy nie przejdą przeszkolenia, nie są w stanie rozpoznać ani oszacować zagrożeń stwarzanych przez ładowarkę. Może dojść do poważnych obrażeń lub śmierci użytkownika i osób postronnych.



- ▶ Przeczytać niniejszą instrukcję obsługi, przestrzegać jej i zachować ją na przyszłość.

- ▶ Jeżeli ładowarka zostanie przekazana innej osobie, należy przekazać jej również instrukcję obsługi.
- ▶ Użytkownik musi spełniać następujące wymagania:
  - Użytkownik jest wyczerpany.
  - Użytkownik jest zdolny pod względem fizycznym i psychicznym do obsługi ładowarki. Jeżeli użytkownik jest do tego zdolny w ograniczonym zakresie pod względem fizycznym, sensorycznym lub psychicznym, to może pracować z urządzeniem wyłącznie pod nadzorem lub po poinstruowaniu przez osobę odpowiedzialną.
  - Użytkownik jest w stanie rozpoznać i ocenić zagrożenia powodowane przez ładowarkę.
  - Użytkownik jest pełnoletni lub odbywa naukę zawodu pod nadzorem zgodnie z krajowymi przepisami.
  - Użytkownik został przeszkolony przez autoryzowanego dealera STIHL lub specjalistę przed pierwszym użyciem ładowarki.
  - Użytkownik nie znajduje się pod wpływem alkoholu, leków lub narkotyków.
- ▶ W razie wątpliwości skontaktować się z dealerem marki STIHL.

### 4.4 Miejsce pracy i otoczenie

#### ▲ OSTRZEŻENIE

- Osoby postronne, dzieci i zwierzęta nie są w stanie rozpoznać ani tym bardziej ocenić zagrożeń powodowanych przez ładowarkę i prąd elektryczny. Osoby postronne, dzieci

i zwierzęta są narażone na ciężkie obrażenia lub nawet śmierć.

- ▶ Nie zezwalać na dostęp osób postronnych, dzieci i zwierząt do urządzenia.
- ▶ Nie zezwalać dzieciom na zabawę ładowarką.
- Ładowarka nie jest wodoszczelna. W przypadku pracy w deszczu lub w wilgotnym otoczeniu może dojść do porażenia prądem elektrycznym. Użytkownik może odnieść obrażenia, a ładowarka ulec uszkodzeniu.
  - ▶ Nie używać podczas deszczu ani w otoczeniu wilgotnym.
- Ładowarka nie jest zabezpieczona przed wszystkimi czynnikami zewnętrznymi. Narażenie ładowarki na oddziaływanie określonych czynników zewnętrznych może skutkować jej zapłonem lub wybuchem. Może dojść do poważnych obrażeń lub szkód materialnych.
  - ▶ Ładowarki używać w zamkniętych i suchych pomieszczeniach.
  - ▶ Nie użytkować ładowarki w łatwopalnym i wybuchowym otoczeniu.
  - ▶ Nie użytkować ładowarki na łatwopalnym podłożu.
  - ▶ Temperatura w miejscu pracy i przechowywania ładowarki nie może przekraczać podanego zakresu,  12.3.
- Niebezpieczeństwo potknięcia się o przewód zasilający. Niebezpieczeństwo poważnego wypadku i uszkodzenia ładowarki.
  - ▶ Ułożyć przewód zasilający w taki sposób, aby nikt się o niego nie potknął.



### 4.5 Bezpieczny stan

Ładowarka jest bezpieczna dla użytkownika i otoczenia, jeżeli:

- Nie jest uszkodzona.
- Ładowarka powinna być sucha i czysta.

#### ▲ OSTRZEŻENIE

- W stanie niespełniającym wymogów bezpieczeństwa komponenty mogą przestać działać prawidłowo, a zabezpieczenia mogą być niesprawne. Skutkiem mogą być poważne obrażenia lub śmierć osób.
  - ▶ Używać nieuszkodzonej ładowarki.
  - ▶ Jeśli ładowarka jest zabrudzona lub mokra: Wyczyścić i osuszyć ładowarkę.
  - ▶ Nie modyfikować ładowarki.
  - ▶ Nie wkładać żadnych przedmiotów w otwory ładowarki.

- ▶ Nie łączyć i nie zwierać styków elektrycznych ładowarki z metalowymi przedmiotami.
- ▶ Nie otwierać ładowarki.
- ▶ Wymienić zużyte lub uszkodzone etykiety ostrzegawcze.
- ▶ W razie wątpliwości: Skontaktować się z autoryzowanym dealerm STIHL.

## 4.6 Ładowanie

### ▲ OSTRZEŻENIE

- Uszkodzona lub wadliwa ładowarka może wydzielać dziwny zapach lub dymić podczas pracy. Niebezpieczeństwo odniesienia obrażeń oraz strat w mieniu.
  - ▶ Wyjąć wtyczkę z gniazda sieciowego.
- Jeżeli włączona ładowarka nie może odprowadzać wytwarzanego ciepła, może przegrzać się, co grozi pożarem. Możliwe są poważne obrażenia ciała lub śmierć oraz znaczne straty materialne.
  - ▶ Nie zakrywać obudowy ładowarki.

## 4.7 Podłączenie elektryczne

Kontakt z elementami przewodzącymi może powstać z następujących przyczyn:

- Kabel zasilający lub przedłużacz są uszkodzone.
- Wtyczka kabla zasilającego lub przedłużacza jest uszkodzona.
- Gniazdko jest zainstalowane nieprawidłowo.

### ▲ NIEBEZPIECZEŃSTWO

- Kontakt z elementami przewodzącymi może spowodować porażenie prądem elektrycznym. Może to spowodować poważne obrażenia lub śmierć użytkownika.
  - ▶ Kabel zasilający i przedłużacz oraz ich wtyczki nie mogą być uszkodzone.
    - ▶ W przypadku uszkodzenia kabla zasilającego lub przedłużacza:
      - ▶ Nie dotykać uszkodzonego miejsca.
      - ▶ Wyciągnąć wtyczkę z gniazdka.
  - ▶ Kabel zasilający, przedłużacz oraz ich wtyczki dotykać suchymi rękami.
  - ▶ Wtyczkę kabla zasilającego lub przedłużacza podłączyć do zainstalowanego i zabezpieczonego prawidłowo gniazdka ze stykiem ochronnym.
  - ▶ Podłączyć ładowarkę przez wyłącznik różnicowo-prądowy (30 mA, 30 ms).
- Uszkodzony lub nieodpowiedni przedłużacz może być przyczyną porażenia prądem elektrycznym. Może dojść do poważnych obrażeń lub śmierci.



W przypadku uszkodzenia kabla zasilającego lub przedłużacza:

- ▶ Nie dotykać uszkodzonego miejsca.
- ▶ Wyciągnąć wtyczkę z gniazdka.

- ▶ Używać przedłużacza o odpowiednim przekroju, 12.2.

### ▲ OSTRZEŻENIE

- Nieprawidłowe napięcie lub częstotliwość w sieci elektrycznej grożą przepięciem podłączonej ładowarki. Może dojść do uszkodzenia ładowarki.
  - ▶ Sprawdzić, czy napięcie i częstotliwość sieci elektrycznej są zgodne z parametrami z tabliczki znamionowej ładowarki.
- Jeżeli ładowarka jest podłączona do gniazda wtykowego wielokrotnego, może dojść do przeciążenia elementów elektrycznych podczas ładowania. Elementy elektryczne mogą się nagrzać i spowodować pożar. Może dojść do poważnych obrażeń lub śmierci oraz szkód materialnych.
  - ▶ Sprawdzić, czy parametry podane na tabliczce znamionowej ładowarki oraz wszystkich urządzeń elektrycznych podłączonych do gniazda wtykowego wielokrotnego nie przekraczają w sumie parametrów podanych na gnieździe wtykowym wielokrotnym.
- Ułożony nieprawidłowo kabel zasilający i przedłużacz może zostać uszkodzony oraz grozi potknięciem. Może dojść do obrażeń ludzi oraz uszkodzenia kabla zasilającego lub przedłużacza.
  - ▶ Kabel zasilający i przedłużacz ułożyć i oznakować w taki sposób, aby nie groziły potknięciem.
  - ▶ Kabel zasilający i przedłużacz ułożyć w taki sposób, aby nie były naprężone lub poplątane.
  - ▶ Kabel zasilający i przedłużacz ułożyć w taki sposób, aby nie zostały uszkodzone, zagięte lub przygniecione oraz aby o nic nie ocierały.
  - ▶ Kabel zasilający i przedłużacz chronić przed wysokimi temperaturami, olejem i chemikaliami.
  - ▶ Kabel zasilający i przedłużacz układać na suchym podłożu.
- Podczas pracy przedłużacz nagrzewa się. Jeśli ciepło nie może zostać odprowadzone, może dojść do pożaru.
  - ▶ W przypadku korzystania z bębna kablowego należy rozwinąć cały kabel.
- Jeżeli w ścianie przebiegają przewody elektryczne i rury, mogą one ulec uszkodzeniu w przypadku montażu ładowarki na ścianie. Kontakt z przewodami elektrycznymi grozi porażeniem prądem elektrycznym. Może dojść do poważnych obrażeń lub szkód materialnych.



- ▶ Sprawdzić, czy w przewidzianym miejscu montażu nie przebiegają kable elektryczne lub rury.
- Jeżeli ładowarka nie jest zamontowana na ścianie w sposób opisany w instrukcji użytkowania, może ona lub akumulator wypaść lub też ładowarka może się mocno nagrzewać. Może dojść do obrażeń lub szkód materialnych.
  - ▶ Ładowarkę montować na ścianie w sposób opisany w instrukcji użytkowania.
- Podczas montażu ładowarki z włożonym akumulatorem na ścianie akumulator może wypaść z ładowarki. Może dojść do obrażeń lub szkód materialnych.
  - ▶ W pierwszej kolejności zamontować ładowarkę na ścianie, a dopiero potem włożyć akumulator.

## 4.8 Transport

### ▲ OSTRZEŻENIE

- Ładowarka może przewrócić się lub przesunąć podczas przewozu pojazdem. Niebezpieczeństwo odniesienia obrażeń oraz strat w mieniu.
  - ▶ Wyciągnąć wtyczkę z gniazdka.
  - ▶ Wyciągnąć akumulator.
  - ▶ Przymocować ładowarkę pasami mocującymi lub siatką w taki sposób, aby nie mogła się przewrócić ani przesunąć.
- Przewód zasilający nie jest przeznaczony do przenoszenia ładowarki. Przewód zasilający i ładowarka mogą ulec uszkodzeniu.
  - ▶ Zwinąć przewód zasilania i zamocować go na ładowarce.

## 4.9 Przechowywanie

### ▲ OSTRZEŻENIE

- Dzieci nie są w stanie rozpoznać ani ocenić zagrożeń powodowanych przez ładowarkę. Niebezpieczeństwo poważnych obrażeń lub śmierci dziecka.
  - ▶ Wyjąć wtyczkę zasilającą.
  - ▶ Ładowarkę należy przechowywać w miejscu niedostępnym dla dzieci.
- Ładowarka nie jest zabezpieczona przed wszystkimi czynnikami zewnętrznymi. Narażenie ładowarki na oddziaływanie określonych czynników zewnętrznych może skutkować jej uszkodzeniem.
  - ▶ Wyjąć wtyczkę zasilającą.
  - ▶ Jeśli ładowarka jest nagrzana, poczekać do jej schłodzenia.

- ▶ Przechowywać ładowarkę w miejscu suchym i czystym.
- ▶ Przechowywać ładowarkę w pomieszczeniu zamkniętym.
- ▶ Temperatura w miejscu przechowywania ładowarki nie może przekraczać podanego zakresu,  12.3.
- Nie przenosić i nie zawieszать ładowarki za kabel zasilający. Przewód zasilający i ładowarka mogą ulec uszkodzeniu.
  - ▶ Chwyć ładowarkę za obudowę i przytrzymać.
  - ▶ Zawiesić ładowarkę na uchwycie ściennym.

## 4.10 Czyszczenie, konserwacja i naprawy



### ▲ OSTRZEŻENIE

- Czyszczenie agresywnymi środkami, strumieniem wody lub ostrymi przedmiotami może spowodować uszkodzenie ładowarki. Nieprawidłowe czyszczenie ładowarki może spowodować nieprawidłowe działanie podzespołów i wyłączenie działania urządzeń zabezpieczających. Skutkiem mogą być poważne obrażenia.
  - ▶ Czyścić ładowarkę wyłącznie w sposób opisany w niniejszej instrukcji obsługi.
- Nieprawidłowa konserwacja lub naprawa ładowarki może spowodować nieprawidłowe działanie podzespołów i wyłączenie działania urządzeń zabezpieczających. Może dojść do poważnych obrażeń lub śmierci.
  - ▶ Nie poddawać ładowarki samodzielnie konserwacji ani naprawom.
- Jeśli kabel zasilający jest uszkodzony:
  - ▶ wymienić kabel zasilający w punkcie autoryzowanego dealera STIHL.

## 5 Przygotowanie ładowarki do pracy

### 5.1 Przygotowanie ładowarki do pracy

Przed każdym rozpoczęciem pracy wykonać poniższe czynności:

- ▶ Upewnić się, że stan ładowarki jest bezpieczny,  4.5.
- ▶ Wyczyścić ładowarkę,  9.1.
- ▶ W przypadku braku możliwości przeprowadzenia powyższych czynności, nie używać ładowarki i skontaktować się z dealerem STIHL.

## 6 Ładowanie akumulatora i sygnalizacja diodami LED

### 6.1 Montaż ładowarki na ścianie

Ładowarkę można zamontować na ścianie.

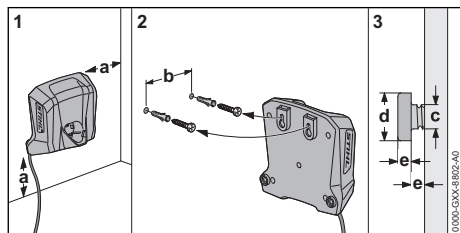

▶ Ładowarkę zamontować na ścianie w taki sposób, aby były spełnione następujące warunki:

- Użycie odpowiednich materiałów mocujących.
- wypoziomowanie ładowarki.  
Konieczne jest zachowanie następujących wymiarów:
  - a = min. 100 mm
  - b (dla AL 1 i AL 5) = 54 mm
  - b (dla AL 5-2) = 100 mm
  - c = 4,5 mm
  - d = 9 mm
  - e = 2,5 mm

### 6.2 Ładowanie akumulatora

Czas ładowania zależy od różnych czynników, np. od temperatury akumulatora i temperatury otoczenia. Dla uzyskania optymalnej sprawności nie przekraczać zalecanych zakresów temperatury, 12.4. Faktyczny czas ładowania może różnić się od podanego czasu. Czas ładowania jest podany na stronie [www.stihl.com/charging-times](http://www.stihl.com/charging-times).

Ładowanie rozpoczyna się automatycznie, gdy wtyczka zasilająca jest włożona do gniazdka elektrycznego, a akumulator włożony do ładowarki. Ładowarka wyłączy się automatycznie po naładowaniu akumulatora.

Ładowarka i akumulator nagrzewają się podczas ładowania.

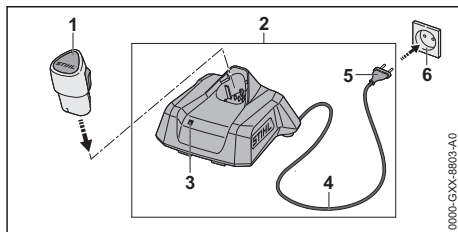

- ▶ Podłączyć wtyczkę zasilającą (5) do łatwo dostępnego gniazdka elektrycznego (6). Ładowarka (2) wykona autotest. Dioda (3) zaświeci na ok. 1 sekundę na zielono, a następnie na ok. 1 sekundę na czerwono.
- ▶ Ułożyć kabel zasilający (4).
- ▶ Włożyć akumulator (1) w prowadnice ładowarki (2) i wcisnąć do oporu. Dioda (3) zaświeci się lub zacznie migać na zielono. Rozpocznie się ładowanie akumulatora (2).
- ▶ Gdy dioda (3) zgaśnie: Akumulator (1) jest całkowicie naładowany i można go wyjąć z ładowarki (2).
- ▶ Jeśli ładowarka (2) nie będzie już używana, wyciągnąć wtyczkę (5) z gniazdka (6).

### 6.3 Dioda na ładowarce

Dioda sygnalizuje stan ładowarki oraz usterki. Dioda może świecić się lub migać na zielono lub czerwono.

Jeżeli dioda świeci się lub miga na zielono, trwa ładowanie akumulatora.

- ▶ Jeśli dioda świeci się lub miga na czerwono: Usunąć usterki, 11.1.  
W ładowarce lub akumulatorze wystąpiła usterka.

## 7 Transport

### 7.1 Transport ładowarki

- ▶ Wyciągnąć wtyczkę z gniazdka.
- ▶ Wyciągnąć akumulator.
- ▶ Zwinąć przewód zasilający i przymocować go do ładowarki.
- ▶ Jeśli ładowarka jest transportowana samochodem, zabezpieczyć ładowarkę pasami mocującymi lub siatką w taki sposób, aby nie mogła się przewrócić ani przesunąć.

## 8 Przechowywanie

### 8.1 Przechowywanie ładowarki

- ▶ Wyciągnąć wtyczkę z gniazdka.

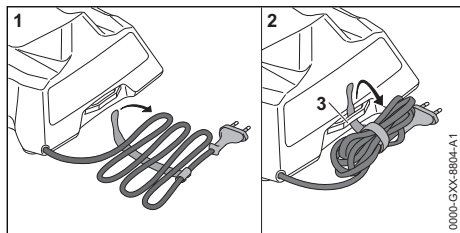

- ▶ Zwinąć przewód zasilania i zamocować go na ładowarce.
- ▶ Ładowarkę przechowywać w poniższy sposób:
  - Ładowarkę przechowywać w miejscu niedostępnym dla dzieci.
  - Ładowarka powinna być sucha i czysta.
  - Przechowywać ładowarkę w pomieszczeniu zamkniętym.
  - Nie zawieszać ładowarki na przewodzie zasilającym ani na uchwycie (3) na przewód zasilający.

- Temperatura w miejscu przechowywania ładowarki nie może przekraczać podanego zakresu,  $\square$  12.3.

## 9 Czyszczenie

### 9.1 Czyszczenie ładowarki

- ▶ Wyciągnąć wtyczkę z gniazdka.
- ▶ Wyczyścić ładowarkę, wycierając ją wilgotną ścierką.
- ▶ Wyczyścić styki elektryczne ładowarki za pomocą pędzla lub miękkiej szczotki.

## 10 Konserwacja i naprawa

### 10.1 Przeglądy i naprawy ładowarki

Ładowarka nie wymaga przeglądów i nie można jej naprawiać.

- ▶ Jeżeli ładowarka jest niesprawna lub uszkodzona: wymienić ładowarkę.
- ▶ W przypadku uszkodzenia kabla zasilającego nie używać ładowarki i wymienić kabel w punkcie autoryzowanego dealera STIHL.

## 11 Rozwiązywanie problemów

### 11.1 Usuwanie usterek ładowarki

Usterka	Dioda na ładowarce	Przyczyna	Sposób usunięcia
Akumulator nie jest ładowany.	Dioda świeci na czerwono.	Akumulator jest za ciepły lub za zimny.	<ul style="list-style-type: none"> <li>▶ Zostawić akumulator w ładowarce. Ładowanie rozpocznie się automatycznie po osiągnięciu prawidłowej temperatury.</li> </ul>
	Dioda LED miga na czerwono.	Połączenie elektryczne między ładowarką a akumulatorem jest zerwane.	<ul style="list-style-type: none"> <li>▶ Wyciągnąć akumulator.</li> <li>▶ Oczyszczyć styki elektryczne w ładowarce.</li> <li>▶ Włożyć akumulator.</li> </ul>
		W ładowarce wystąpiła usterka.	Usterka akumulatora.
Ładowarka nie wykonuje auto-testu.	Dioda nie zaświeci na ok. 1 sekundę na zielono, a następnie na ok. 1 sekundę na czerwono.	Połączenie elektryczne z ładowarką zostało przez chwilę zerwane.	<ul style="list-style-type: none"> <li>▶ Wyciągnąć wtyczkę z gniazdka.</li> <li>▶ Odczekać 1 minutę.</li> <li>▶ Podłączyć wtyczkę do gniazdka.</li> </ul>

## 12 Dane techniczne

### 12.1 Ładowarki STIHL AL 1, AL 5, AL 5-2

- Napięcie znamionowe: patrz tabliczka znamionowa
- Częstotliwość: patrz tabliczka znamionowa
- Moc znamionowa: patrz tabliczka znamionowa
- Prąd ładowania: patrz tabliczka znamionowa

- Maksymalna pojemność dozwolonego akumulatora STIHL AS: 12,5 Ah

Czasy ładowania są podane na stronie [www.stihl.com/charging-times](http://www.stihl.com/charging-times).

## 12.2 Przedłużacze

W przypadku korzystania z przedłużacza przekrój ich żył w zależności od napięcia i długości przedłużacza musi wynosić:

**Jeśli napięcie znamionowe na tabliczce znamionowej wynosi 220 V do 240 V:**

- Długość kabla do 20 m: AWG 15 / 1,5 mm<sup>2</sup>
- Długość kabla 20 m do 50 m: AWG 13 / 2,5 mm<sup>2</sup>

**Jeśli napięcie znamionowe na tabliczce znamionowej wynosi 100 V do 127 V:**

- Długość kabla do 10 m: AWG 14 / 2,0 mm<sup>2</sup>
- Długość kabla 10 m do 30 m: AWG 12 / 3,5 mm<sup>2</sup>

## 12.3 Zakresy temperatury



### OSTRZEŻENIE

- Akumulator nie jest całkowicie odporny na wszystkie czynniki otoczenia. Pod wpływem niektórych zjawisk lub czynników może dojść do jego pożaru lub wybuchu. Może dojść do poważnych obrażeń lub szkód materialnych.
  - ▶ Nie ładować akumulatora w temperaturze poniżej -20°C ani powyżej +50°C.
  - ▶ Nie przechowywać akumulatora ani ładowarki w temperaturze poniżej -20°C ani powyżej +70°C.

## 12.4 Zalecane zakresy temperatury

Dla uzyskania optymalnej sprawności akumulatora i ładowarki nie przekraczać następujących zakresów temperatury:

- Ładowanie: od 5°C do 40°C
- Przechowywanie: od -20°C do +50°C

Jeśli akumulator będzie ładowany lub przechowywany poza zalecanym zakresem temperatury, jego sprawność może się zmniejszyć.

Jeśli akumulator jest wilgotny lub mokry, należy go zostawić na co najmniej 48 godz. do wyschnięcia w temperaturze między +15°C a +50°C i przy wilgotności powietrza poniżej 70%. Wyższa wilgotność powietrza może wydłużyć czas schnięcia.

## 12.5 REACH

Rozporządzenie REACH jest unijnym rozporządzeniem w sprawie rejestracji, oceny, udzielania zezwoleń i stosowanych ograniczeń w zakresie chemikaliów.

Informacje dotyczące zgodności z rozporządzeniem REACH znajdują się pod adresem: [www.stihl.com/reach](http://www.stihl.com/reach).

## 13 Części zamienne i akcesoria

### 13.1 Części zamienne i akcesoria

**STIHL** Symbole te oznaczają oryginalne części zamienne i akcesoria marki STIHL.

Firma STIHL zaleca używanie oryginalnych części zamiennych i akcesoriów STIHL.

Mimo nieustannej obserwacji rynku firma STIHL nie jest w stanie ocenić niezawodności, bezpieczeństwa i przydatności części zamiennych i akcesoriów innych producentów i dlatego nie może ręczyć za ich używanie.

Oryginalne części zamienne i akcesoria STIHL można nabyć u dealerów STIHL.

## 14 Utylizacja

### 14.1 Utylizacja ładowarki

Informacje na temat utylizacji są dostępne w lokalnym urzędzie lub u autoryzowanego dealera STIHL.

Nieprawidłowa utylizacja może powodować szkody na zdrowiu i obciążać środowisko.

- ▶ Produkty STIHL i ich opakowania zgodnie z lokalnymi przepisami oddać do właściwego miejsca zbiórki w celu recyklingu.
- ▶ Nie wyrzucać do zwykłego pojemnika na odpady komunalne.

## Sisukord

1	Eessõna.....	173
2	Informatsioon käesoleva kasutusjuhendi kohta.....	173
3	Ülevaade.....	173
4	Ohutusjuhised.....	174
5	Laadija tegemine kasutusvalmis.....	177
6	Aku laadimine ja LEDid.....	177
7	Transportimine.....	177
8	Säilitamine.....	177
9	Puhastamine.....	178
10	Hooldamine ja remontimine.....	178
11	Rikete kõrvaldamine.....	178
12	Tehnilised andmed.....	178
13	Varuosad ja tarvikud.....	179

## 14 Utiliseerimine..... 179

## 1 Eessõna

Austatud klient!

Meil on hea meel, et otsustasite STIHLi kasuks. Me töötame välja ja valmistamine oma tooteid tippkvaliteedis vastavalt klientide vajadustele. Nii tekitab kõrge töökindlusega tooted ka äärmuslikul koormamisel.

STIHL tähistab tippkvaliteeti ka teeninduses. Meie spetsialiseeritud poed tagavad kompetentse nõustamise ja juhendamise ning igakülgse tehnilise teeninduse.

STIHL on pühendunud jätkusuutlikule ja vastutustundlikule loodusega ümberkäimisele. Käesolev kasutusjuhend aitab Teil STIHLi toodet pika kasutusea jooksul ohutult ja keskkonnasõbralikult kasutada.

Me täname Teid usalduse eest ja soovime Teile oma STIHLi toote meeldivat kasutamist.



Dr Nikolas Stihl

**TÄHTSI! LUGEGE ENNE KASUTAMIST LÄBI JA HOIDKE ALLES.**

## 2 Informatsioon käesoleva kasutusjuhendi kohta

## 2.1 Kehtivad dokumendid

Kehtivad kohalikud ohutuseeskirjad.

- ▶ Lugege, mõistke ja säilitage lisaks käesolevale kasutusjuhendile järgmisi dokumente:
  - Aku STIHL AS ohutusjuhised
  - Ohutusalane informatsioon STIHLi akude ja paigaldatud akuga toodete kohta: [www.stihl.com/safety-data-sheets](http://www.stihl.com/safety-data-sheets)

## 2.2 Hoiatusjuhiste tähistus tekstis

**!** OHT!

- Juhis viitab ohtudele, mis põhjustavad raskeid vigastusi või surma.
  - ▶ Nimetatud meetmed suudavad raskeid vigastusi või surma vältida.

**!** HOIATUS

- Juhis viitab ohtudele, mis võivad raskeid vigastusi või surma põhjustada.
  - ▶ Nimetatud meetmed suudavad raskeid vigastusi või surma vältida.

**JUHIS**

- Juhis viitab ohtudele, mis võivad materiaalselt kahju põhjustada.
  - ▶ Nimetatud meetmed suudavad materiaalselt kahju vältida.

## 2.3 Sümbolid tekstis



Antud sümbol viitab ühele peatükile käesolevas kasutusjuhendis.

## 3 Ülevaade

## 3.1 Laadijad

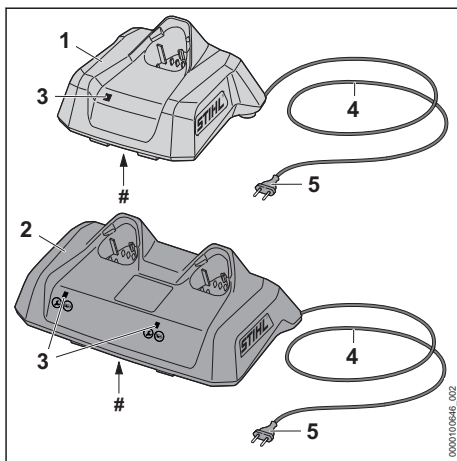

## 1 Laadija AL 1 või AL 5

Laadija laeb akusid STIHL AS.

## 2 Laadija AL 5-2

Laadija laeb akusid STIHL AS.

## 3 LED

LED näitab laadija olekut.

## 4 Ühendusjuhe

Ühendusjuhe ühendab laadija võrgupistikuga.

## 5 Võrgupistik

Võrgupistik ühendab ühendusjuhtme pistikupesaga.

# Võimsussilt koos masina numbriga

## 3.2 Sümbolid

Sümbolid võivad olla laadiljal ja tähendavad järgmist:



Käituge elektriseadet suletud ja kuivas ruumis.



Ärge utiliseerige toodet koos olmejäätmetega.



Lugege, mõistke ja säilitage kasutusjuhendit.

## 4 Ohutusjuhised

### 4.1 Hoiatussümbolid

Laadiljal asuvad hoiatussümbolid tähendavad järgmist:



Järgige ohutusjuhiseid ja nende meetmeid.



Lugege, mõistke ja säilitage kasutusjuhendit.



Kaitske laadijat vihma ja niiskuse eest.

### 4.2 Sihtotstarbekohane kasutamine

Laadiljal STIHL AL 1, AL 5 ja AL 5-2 laevad akut STIHL AS. Laadija AL 5-2 suudab laadida kahte akut korraga.

#### ▲ HOIATUS

- Laadiljal ja akud, mis pole STIHLi poolt heaks kiidetud, võivad tulekahjusid ning plahvatusi põhjustada. Inimesed võivad raskesti vigastada või surma saada ja materiaalne kahju tekkida.
  - ▶ Laadige laadijaga STIHL AL 1, AL 5 või AL 5-2 akut STIHL AS.
- Kui laadijat ei kasutata sihtotstarbekohaselt, siis võivad inimesed raskesti vigastada või surma saada ja materiaalne kahju tekkida.
  - ▶ Kasutage laadijat käesolevas kasutusjuhendis kirjeldatud viisil.

### 4.3 Nõuded kasutajale

#### ▲ HOIATUS

- Instrueerimata kasutajad ei suuda laadijat tulenevaid ohte tuvastada ega hinnata. Kasutaja või teised inimesed võivad raskesti vigastada või surma saada.



▶ Lugege, mõistke ja säilitage kasutusjuhendit.

- ▶ Kui laadija antakse teisele isikule edasi: andke kasutusjuhend kaasa.
- ▶ Tehke kindlaks, et kasutaja vastab järgmistele nõuetele:
  - Kasutaja on välja puhanud.
  - Kasutaja on kehaliselt, sensoorselt ja vaimselt võimeline laadijat käsitsema. Kui kasutaja on selleks kehaliselt, sensoorselt ja vaimselt piiratud võimeline, siis tohib kasutaja töötada ainult vastutava isiku järelevalve all või instruksiooni järgi.
  - Kasutaja ei suuda laadijast tulenevaid ohte tuvastada ega hinnata.
  - Kasutaja on täisealine või kasutajale õpetatakse järelevalve all eriala vastavalt siseriiklikele regulatsioonidele.
  - Kasutaja on saanud STIHLi esinduses või asjatundliku isiku poolt instruksiooni enne, kui ta esimest korda laadijat kasutab.
  - Kasutaja teovõime pole alkoholi, ravimite või uimastite tõttu piiratud.
- ▶ Kui esineb ebaselgusi: pöörduge STIHLi esindusse.

### 4.4 Tööpiirkond ja ümbrus

#### ▲ HOIATUS

- Kõrvalised isikud, lapsed ja loomad ei suuda laadijast ning elektrivoolust tulenevaid ohte tuvastada ega hinnata. Kõrvalised isikud, lapsed ja loomad võivad raskesti vigastada või surma saada.
  - ▶ Hoidke kõrvalised isikud, lapsed ja loomad eemal.
  - ▶ Tehke kindlaks, et lapsed ei saa laadijaga mängida.
- Laadija pole vee eest kaitstud. Kui töötatakse vihas või niiskes ümbruses, siis võib tekkida elektrilöök. Kasutaja võib vigastada saada ja laadija võib kahjustada saada.
  - ▶ Ärge käituge vihas ega niiskes ümbruses.



- Laadija pole kõigi ümbrusmõjude eest kaitstud. Kui laadija on allutatud teatud kindlatele ümbrusmõjudele, siis võib laadija põlema süttida või plahvatada. Inimesed võivad raskesti vigastada saada ja tekkida võib materiaalne kahju.

- ▶ Käitage laadijat suletud ja kuivas ruumis
- ▶ Ärge käitage laadijat kergesti süttivas ja plahvatusvõimelises ümbruses.
- ▶ Ärge käitage laadijat kergesti süttival aluspinnal.
- ▶ Ärge hoidke ega kasutage laadijat väljaspool toodud temperatuurivahemikku,  12.3.
- Inimesed võivad ühendusjuhtmele komistada. Inimesed võivad vigastada saada ja laadija võib kahjustada saada.
  - ▶ Vedage ühendusjuhe põrandale liibuvalt.

#### 4.5 Ohutusnõuetele vastav seisund

Laadija on ohutusnõuetele vastavas seisundis, kui on täidetud järgmised tingimused:

- Laadija on kahjustamata.
- Laadija on puhas ja kuiv.

### ▲ HOIATUS

- Ohutusnõuetele mittevastavas seisundis ei saa detailid enam õigesti talitleda ja ohutusseadiste toime võidakse tühistada. Inimesed võivad raskesti vigastada või surma saada.
  - ▶ Kasutage kahjustamata laadijat.
  - ▶ Kui laadija on määrdunud või märg: puhastage laadija ja laske sel kuivada.
  - ▶ Ärge muutke laadijat.
  - ▶ Ärge pistke laadija avadesse esemeid.
  - ▶ Ärge ühendage ega lühistage laadija elektrilisi kontakte metallist esemetega.
  - ▶ Ärge avage laadijat.
  - ▶ Asendage ära kulunud või kahjustatud juhtsildid.
  - ▶ Kui esineb ebaselgusi: pöörduge STIHLi esindusse.

#### 4.6 Laadimine

### ▲ HOIATUS

- Laadimise ajal võib kahjustatud või defektne laadija ebatavaliselt lõhnata või suitseda. Inimesed võivad vigastada saada ja materiaalne kahju tekkida.
  - ▶ Tõmmake võrgupistik pistikupesast välja.
- Laadija võib soojuste ebapiisava äravoolu tõttu üle kuumeneda ja tulekahju põhjustada. Inimesed võivad raskesti vigastada või surma saada ja materiaalne kahju tekkida.
  - ▶ Ärge katke laadijat kinni.

#### 4.7 Elektriline ühendamine

Kokkupuude elektrit juhtivate detailidega võib tekkida järgmistel põhjustel:

- Ühendusjuhe või pikendusjuhe on kahjustatud.

- Ühendusjuhtme või pikendusjuhtme võrgupistik on kahjustatud.
- Pistikupesa pole õigesti installeeritud.

### ▲ OHT!

- Kokkupuude elektrit juhtivate detailidega võib põhjustada elektrilööki. Kasutaja võib raskesti vigastada või surma saada.

- ▶ Tehke kindlaks, et ühendusjuhe, pikendusjuhe ja nende võrgupistikud on kahjustamata.



Kui ühendusjuhe või pikendusjuhe on kahjustatud:

- ▶ Ärge puudutage kahjustatud kohta.
- ▶ Tõmmake võrgupistik pistikupesast välja.
- ▶ Puudutage ühendusjuhet, pikendusjuhet ja nende võrgupistikuid kuivade kätega.
- ▶ Pistke ühendusjuhtme või pikendusjuhtme võrgupistikud õigesti installeeritud ning kaitsekontaktiga turvatud pistikupesasse.
- ▶ Ühendage laadija külge rikkevoolu-kaitseliiti (30 mA, 30 ms) kaudu.
- Kahjustatud või ebasobiv pikendusjuhe võib põhjustada elektrilööki. Inimesed võivad raskesti vigastada või surma saada.
  - ▶ Kasutage õige juhtmeristloikega pikendusjuhet,  12.2.

### ▲ HOIATUS

- Laadimise ajal võib vale võrgupinge või vale võrgusagedus laadijas ülepinge põhjustada. Laadija võib kahjustada saada.
  - ▶ Tehke kindlaks, et elektrivõrgu võrgupinge ja võrgusagedus ühilduvad laadija võimsussildil esitatud andmetega.
- Kui laadija on ühendatud mitme pistikupesaga, võidakse laadimise ajal elektrilisi komponente üle koormata. Elektrilised detailid võivad kuumeneda ja tulekahju põhjustada. Inimesed võivad tõsiselt vigastada või surma saada ja võib tekkida materiaalne kahju.
  - ▶ Kontrollige, et mitme pistikupesa toitepiirangud ei ületaks kokku laadija andmeplaadil olevaid andmeid ja kõiki mitme pistikupesaga ühendatud elektriseadmeid.
- Valesti veetud ühendusjuhe ja pikendusjuhe võivad kahjustada saada ja inimesed võivad neil komistada. Inimesed võivad vigastada saada ja ühendusjuhe või pikendusjuhe võib kahjustada saada.
  - ▶ Vedage ja tähistage ühendusjuhe ning pikendusjuhe nii, et inimesed neil ei komista.
  - ▶ Vedage ühendusjuhe ja pikendusjuhe nii, et need pole pingul ega sõlmes.

- ▶ Vedage ühendusjuhe ja pikendusjuhe nii, et neid ei murta, need ei saa kahjustada, muljuda ega hõõru.
- ▶ Kaitske ühendusjuhet ja pikendusjuhet kuumuse, õli ning kemikaalide eest.
- ▶ Vedage ühendusjuhe ja pikendusjuhe kuival aluspinnal.
- Töö ajal pikendusjuhe soojeneb. Kui soojus ei saa ära voolata, siis võib põhjustada soojus tulekahju.
  - ▶ Kui kasutatakse kaablitrumlit: kerige kaablitrummel täielikult maha.
- Kui elektrijuhtmed ja torud jooksevad seinas, siis võivad need kahjustada saada, kui laadija monteeritakse seina külge. Kokkupuude elektrijuhtmetega võib põhjustada elektrilööki. Inimesed võivad raskesti vigastada saada ja materiaalne kahju tekkida.
  - ▶ Tehke kindlaks, et ettenähtud kohas ei jookse elektrijuhtmeid ja torusid.
- Kui laadija pole käesolevas kasutusjuhendis kirjeldatud viisil seina külge monteeritud, siis võib laadija või aku alla kukkuda või laadija liiga kuumaks minna. Inimesed võivad vigastada saada ja materiaalne kahju tekkida.
  - ▶ Monteerige laadija seina külge käesolevas kasutusjuhendis kirjeldatud viisil.
- Kui laadija monteeritakse sissepandud akuga seina külge, siis võib aku laadijast välja kukkuda. Inimesed võivad vigastada saada ja materiaalne kahju tekkida.
  - ▶ Monteerige esmalt laadija seina külge ja pange siis aku sisse.

## 4.8 Transportimine

### ▲ HOIATUS

- Transportimise ajal võib laadija ümber kukkuda või liikuda. Inimesed võivad vigastada saada ja materiaalne kahju tekkida.
  - ▶ Tõmmake võrgupistik pistikupesast välja.
  - ▶ Võtke aku välja.
  - ▶ Kindlustage laadija pingutusrihmade, rihmade või võrguga nii, et see ei saa ümber kukkuda ega liikuda.
- Ühendusjuhe pole ette nähtud laadija kandmiseks. Ühendusjuhe ja laadija võivad kahjustada saada.
  - ▶ Kerige ühendusjuhe peale ja kinnitage laadija külge.

## 4.9 Hoiustamine

### ▲ HOIATUS

- Lapsed ei suuda laadijast tulenevaid ohte tuvastada ega hinnata. Lapsed võivad raskesti vigastada või surma saada.
  - ▶ Tõmmake võrgupistik välja.
  - ▶ Säilitage laadijat väljaspool laste käeulast.
- Laadija pole kõigi ümbrusmõjude eest kaitsitud. Kui laadija on allutatud teatud kindlatele ümbrusmõjudele, siis võib laadija kahjustada saada.
  - ▶ Tõmmake võrgupistik välja.
  - ▶ Kui laadija on soe: laske laadijal maha jahutada.
  - ▶ Säilitage laadijat puhta ja kuivana.
  - ▶ Säilitage laadijat suletud ruumis.
  - ▶ Ärge hoidke laadijat nimetatud temperatuurivahemikust väljaspool, **12.3**.
- Ühendusjuhe pole ette nähtud laadija kandmiseks või ülesriputamiseks. Ühendusjuhe ja laadija võivad kahjustada saada.
  - ▶ Haarake ja hoidke kinni laadija korpusest.
  - ▶ Riputage laadijat seinahoidikust üles.

## 4.10 Puhastamine, hooldamine ja remontimine

### ▲ HOIATUS



- Teravatoimelised puhastusvahendid, veejoaga või torkavate esemetega puhastamine võivad laadijat kahjustada. Kui laadijat ei puhastata, siis ei pruugi detailid enam õigesti talitleda ja ohutusseadiste toime võidakse tühistada. Inimesed võivad raskesti vigastada saada.
  - ▶ Puhastage laadija käesolevas kasutusjuhendis kirjeldatud viisil.
- Kui laadijat ei hooldata või remondita õigesti, siis ei pruugi detailid enam õigesti talitleda ja ohutusseadiste toime võidakse tühistada. Inimesed võivad raskesti vigastada või surma saada.
  - ▶ Ärge hooldage või remontige laadijat ise.
- Kui ühendusjuhe on defektne või kahjustatud:
  - ▶ laske ühendusjuhe STIHLi esinduses asendada.



## 5 Laadija tegemine kasutusvalmis

### 5.1 Laadija tegemine kasutusvalmis

Iga kord enne töö algust peate viima läbi järgmised sammud:

- ▶ Tehke kindlaks, et laadija on ohutusnõuetele vastavas seisundis,  4.5.
- ▶ Puhastage laadija,  9.1.
- ▶ Kui samme ei saa läbi viia: ärge kasutage laadijat ja pöörduge STIHLi esindusse.

## 6 Aku laadimine ja LEDid

### 6.1 Laadija monteerimine seinale

Laadijat saab seinale külge monteerida.

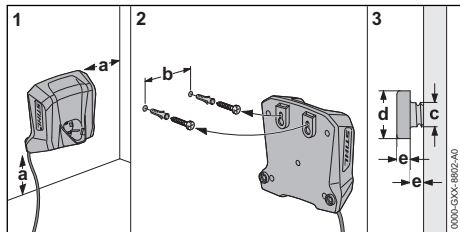

- ▶ Monteeri laadija nii seinale külge, et järgmised tingimused on täidetud:
  - Kasutatakse sobivat kinnitusmaterjali.
  - Laadija on horisontaalselt.
 Järgmistest mõõtudest peeti kinni:
  - a = vähemalt 100 mm
  - b (AL 1 ja AL 5) = 54 mm
  - b (AL 5-2) = 100 mm
  - c = 4,5 mm
  - d = 9 mm
  - e = 2,5 mm

### 6.2 Aku laadimine

Laadimisaeg sõltub erinevatest teguritest, nt aku temperatuurist või ümbrustemperatuurist. Optimaalse jõudluse tagamiseks jälgige soovitatud temperatuurivahemikku,  12.4. Tegelik laadimisaeg võib esitatud laadimisajast kõrvale kalduda. Laadimisaeg on esitatud [www.stihl.com/charging-times](http://www.stihl.com/charging-times) all.

Kui võrgupistik on pistikupesast pistetud ja aku sisestatakse laadijasse, siis käivitub laadimisprotseduur automaatselt. Kui aku on täielikult laetud, siis lülitub laadija automaatselt välja.

Laadimise ajal aku ja laadija soojenevad.

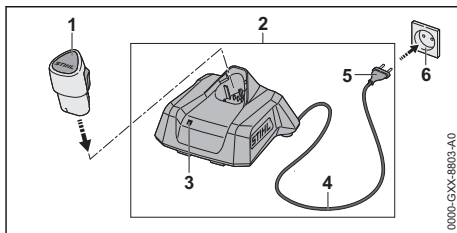

- ▶ Pistke võrgupistik (5) hästi ligipääsetavas pistikupesast (6).
- ▶ Laadija (2) viib läbi enesetesti. LED (3) põleb u 1 sekundi roheliselt ja u 1 sekundi punaselt.
- ▶ Vedage ühendusjuhe (4).
- ▶ Pange aku (1) laadija (2) juhikettesse ja suruge lõpuni. LED (3) põleb või vilgub roheliselt. Akut (2) laetakse.
- ▶ Kui LED (3) enam ei põle: Aku (1) on täielikult laetud ja selle võib laadijast (2) välja võtta.
- ▶ Kui laadijat (2) enam ei kasutata: tõmmake võrgupistik (5) pistikupesast (6) välja.

### 6.3 LED laadijal

LED näitab laadija olekut või rikkeid. LED võib roheliselt või punaselt põleda või vilkuda.

- ▶ Kui LED põleb või vilgub roheliselt, siis laetakse akut.
- ▶ Kui LED põleb või vilgub punaselt: kõrvaldage rikked,  11.1. Laadijas või akus esineb rike.

## 7 Transportimine

### 7.1 Laadija transportimine

- ▶ Tõmmake võrgupistik pistikupesast välja.
- ▶ Võtke aku välja.
- ▶ Kerige ühendusjuhe peale ja kinnitage laadija külge.
- ▶ Kui laadijat transportitakse sõidukis: Kindlustage laadija pingutusrihmade, rihmade või võrguga nii, et laadija ei saa ümber kukkuda ega liikuda.

## 8 Säilitamine

### 8.1 Laadija säilitamine

- ▶ Tõmmake võrgupistik pistikupesast välja.

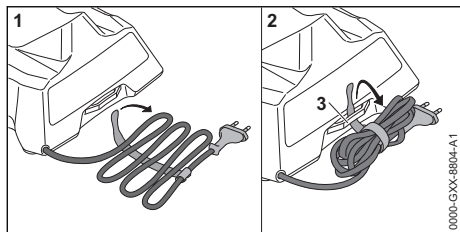

- ▶ Kerige ühendusjuhe peale ja kinnitage laadija külge.
- ▶ Säilitage laadijat nii, on täidetud järgmised tingimused:
  - Laadija on väljaspool laste käeulatus.
  - Laadija on puhas ja kuiv.
  - Laadija on suletud ruumis.
  - Laadija ei ole ühendusjuhtme ega ühendusjuhtme hoidiku (3) külge riputatud.

## 11 Rikete kõrvaldamine

### 11.1 Laadija rikete kõrvaldamine

Rike	LED laadijal	Põhjus	Abinõu
Akut ei laeta.	LED põleb punaselt.	Aku on liiga soe või liiga külm.	▶ Jätke aku laadijasse sisestatuks. Laadimisprotseduur käivitub automaatselt, kui on saavutatud lubatud temperatuurivahemik.
	LED vilgub punaselt.	Elektriühendus on laadija ja aku vahel katkenud.	▶ Võtke aku välja. ▶ Puhastage laadijal elektrilised kontaktid. ▶ Pange aku sisse.
		Laadijal esineb rike.	▶ Ärge kasutage laadijat ja pöörduge STIHLi esindusse.
		Akul esineb rike.	▶ Ärge kasutage akut ja pöörduge STIHLi esindusse.
Laadija ei vii läbi enesetest.	LED ei põle u 1 sekundi roheliselt ja u 1 sekundi punaselt.	Elektriühendus laadijaga on korra katkenud.	▶ Tõmmake võrgupistik pistikupesast välja. ▶ Oodake 1 minut. ▶ Pistke võrgupistik pistikupesasse.

## 12 Tehnilised andmed

### 12.1 Laadija STIHL AL 1, AL 5, AL 5-2

- Nimipinge: vt võimsussilt
- Sagedus: vt võimsussilt
- Nimivõimsus: vt võimsussilt
- Laadimisvool: vt võimsussilt
- Lubatud aku STIHL AS maksimaalne energiasisaldus: 12,5 Ah

Laadimisajad on esitatud [www.stihl.com/charging-times](http://www.stihl.com/charging-times) all.

- Laadijat ei hoita toodud temperatuurivahemikust väljaspool, 12.3.

## 9 Puhastamine

### 9.1 Laadija puhastamine

- ▶ Tõmmake võrgupistik pistikupesast välja.
- ▶ Puhastage laadija niiske lapiga.
- ▶ Puhastage laadija elektrilisi kontakte pintsliga või pehme harjaga.

## 10 Hooldamine ja remontimine

### 10.1 Laadija hooldamine ja remontimine

Laadijat ei pea hooldama ja seda ei saa remontida.

- ▶ Kui laadija on defektne või kahjustatud: asendage laadija.
- ▶ Kui ühendusjuhe on defektne või kahjustatud: ärge kasutage laadijat ja laske ühendusjuhe STIHLi esinduses asendada.

### 12.2 Pikendusjuhtmed

Kui kasutatakse pikendusjuhet, siis peavad olema selle juhtmesooned sõltuvalt pingest ja pikendusjuhtme pikkusest vähemalt järgmiste ristlõigetega:

**Kui nimipinge on võimsussildil 220 V kuni 240 V:**

- Juhtme pikkus kuni 20 m: AWG 15 / 1,5 mm<sup>2</sup>
- Juhtme pikkus 20 m kuni 50 m: AWG 13 / 2,5 mm<sup>2</sup>

**Kui nimipinge on võimsussildil 100 V kuni 127 V:**

- Juhtme pikkus kuni 10 m: AWG 14 / 2,0 mm<sup>2</sup>

- Juhtme pikkus 10 m kuni 30 m: AWG 12 / 3,5 mm<sup>2</sup>

## 12.3 Temperatuuri limiidid

### ! HOIATUS

- Aku pole kõigi ümbrusmõjude eest kaitstud. Kui aku on allutatud teatud kindlatele ümbrusmõjudele, siis võib aku põlema süttida või plahvatada. Inimesed võivad raskesti vigastada saada ja materiaalne kahju tekkida.
  - ▶ Ärge laadige akut temperatuuril alla - 20 °C või üle + 50 °C.
  - ▶ Ärge akut ega laadijat temperatuuril alla - 20 °C või üle + 70 °C.

## 12.4 Soovitatud temperatuurivahemikud

Aku ja laadija optimaalse jõudluse tagamiseks järgige järgmisi temperatuurivahemikke:

- Laadimine: + 5 °C kuni + 40 °C
- Hoiustamine: - 20 °C kuni + 50 °C

Kui aku laetakse, kasutatakse või hoiustatakse soovitatud temperatuurivahemikest väljaspool, võib selle võimsus väheneda.

Kui aku on märg või niiske, laske akul kuivada vähemalt 48 tundi temperatuuril üle + 15 °C ja alla + 50 °C ning alla 70 % õhuniiskuse juures. Suurem niiskus võib pikendada kuivamisega.

## 12.5 REACH

REACH tähistab EÜ määrust kemikaalide registreerimise, hindamise ja heakskiidu kohta.

Informatsioon REACH määrase täitmise kohta on esitatud [www.stihl.com/reach](http://www.stihl.com/reach) all.

## 13 Varuosad ja tarvikud

### 13.1 Varuosad ja tarvikud

**STIHL** Need sümbolid tähistavad STIHLi originaalvaruosi ja STIHLi originaaltarvikuid.

STIHL soovitab kasutada STIHLi originaalvaruosi ja STIHLi originaaltarvikuid.

Teiste tootjate varuosade ja lisatarvikute töökindlust, ohutust ja sobivust ei saa STIHL hinnata, hoolimata pidevast turu jälgimisest, ning nende kasutamise korral ei võta STIHL endale mingit vastutust.

STIHLi originaalvaruosad ja STIHLi originaaltarvikud on saadaval STIHLi esinduses.

## 14 Utiliseerimine

### 14.1 Laadija utiliseerimine

Infot utiliseerimise kohta saate kohalikust omavalitsusest või STIHLi edasimüüjalt.

Mittenõuetekohane utiliseerimine võib kahjustada tervist ja keskkonda.

- ▶ Viige STIHLi tooted koos pakendiga ringlussevõtuks sobivasse kogumispunkti vastavalt kohalikele eeskirjadele.
- ▶ Ärge visake olmeprügi hulka.

## Turiny

1	Pratarmė.....	179
2	Apie šią naudojimo instrukciją.....	180
3	Apžvalga.....	180
4	Saugumo nurodymai.....	180
5	Įkroviklio paruošimas darbui.....	183
6	Akumuliatoriaus įkrovimas ir diodai.....	183
7	Pernešimas.....	184
8	sandėliuojate.....	184
9	Valymas.....	184
10	Priežiūra ir remontas.....	185
11	Gedimų šalinimas.....	185
12	Techniniai daviniai .....	185
13	Atsarginės dalys ir priedai.....	186
14	Utilizavimas.....	186

### 1 Pratarmė

Mielos pirkėjos, mieli pirkėjai,

džiaugiamės, kad pasirinkote STIHL. Mes kuriame ir gaminame aukščiausios kokybės gaminius, kurie atitinka mūsų klientų poreikius. Taip atsiranda net kraštutinėms sąlygomis labai patikimi gaminiai.

STIHL taip pat labai svarbi aukšta klientų aptarnavimo kokybė. Mūsų specializuotos prekybos vietos garantuoja kompetentingas konsultacijas ir mokymus bei visapusišką techninę pagalbą.

STIHL aiškiai pasisako už tvarų ir atsakingą požiūrį į gamtą. Ši naudojimo instrukcija padės Jums ilgą STIHL įrenginio tarnavimo laikotarpį naudoti jį saugiai ir saugant aplinką.

Dėkojame už Jūsų pasitikėjimą ir linkime, kad STIHL gaminys Jus džiugintų.



Dr. Nikolas Stihl

**SVARBU! PRIEŠ NAUDODAMI PERSKAITYKITE IR IŠSAUGOKITE.**

## 2 Apie šią naudojimo instrukciją

### 2.1 Galiojantys dokumentai

Galioja vietiniai saugumo reikalavimai.

- ▶ Prie šios naudojimo instrukcijos esančius dokumentus perskaityti, įsidėmėti ir saugoti:
  - STIHL AS akumulatoriaus saugos nurodymai
  - Saugos informacija, taikoma STIHL akumulatoriams ir gaminiais su įmontuotu akumulatoriumi: [www.stihl.com/safety-data-sheets](http://www.stihl.com/safety-data-sheets)

### 2.2 Perspėjimų tekste žymėjimas

#### PAVOJUS

- Nuoroda apie pavojus, kurie sukelia sunkius sužeidimus ar mirtį.
  - ▶ Išvardintos priemonės gali padėti išvengti sunkių sužeidimų ar mirties atvejų.

#### ISPEJIMAS

- Nuoroda apie pavojus, kurie gali sukelti sunkius ar mirtinus sužeidimus.
  - ▶ Išvardintos priemonės gali padėti išvengti sunkių sužeidimų ar mirties atvejų.

#### PRANESIMAS

- Nuroda apie galimus pavojus, kurie gali padaryti turtinę žalą.
  - ▶ Išvardintos priemonės gali padėti išvengti turtinės žalos.

### 2.3 Simboliai tekste



Šis simbolis nukreipia į skyrių šioje naudojimo instrukcijoje.

## 3 Apžvalga

### 3.1 Krovikliai

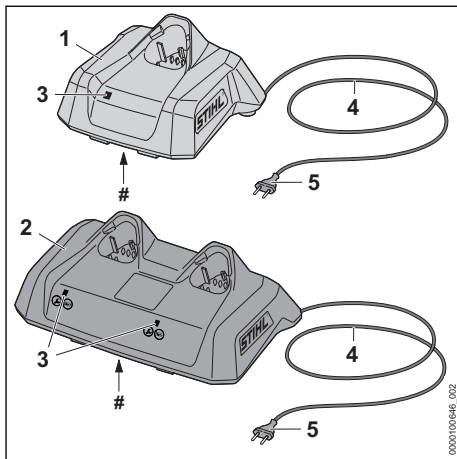

- 1 **Įkroviklis AL 1 arba AL 5**  
Kroviklis įkrauna STIHL AS akumulatorius.
- 2 **Kroviklis AL 5-2**  
Kroviklis įkrauna STIHL AS akumulatorius.
- 3 **Šviesos diodas**  
Šviesos diodas parodo kroviklio būseną.
- 4 **Jungiamasis laidas**  
Jungiamasis laidas sujungia kroviklį su tinklo kištuku.
- 5 **Tinklo kištukas**  
Tinklo kištukas jungiamąjį laidą sujungia su elektros lizdu.

#### # Specifikacijų lentelė su įrenginio numeriu

### 3.2 Simboliai

Šie ant kroviklio galintys būti simboliai reiškia:



Elektrinį įrenginį naudoti uždaroje ir sausose patalpose.



Gaminio nemesti į buitinių atliekų dėžę.



Šią naudojimo instrukciją perskaityti, įsidėmėti ir saugoti.

## 4 Saugumo nurodymai

### 4.1 Įspėjamieji simboliai

Įspėjamieji simboliai ant įkroviklio reiškia:

Laikytis saugumo nurodymų ir priemonių jų vykdymui.





Šią naudojimo instrukciją perskaityti, išsidėmėti ir saugoti.



Įkroviklį apsaugoti nuo lietaus ir drėgmės.

## 4.2 Naudojimas pagal paskirtį

Krovikliai STIHL AL 1, AL 5 ir AL 5-2 skirti įkrauti akumulatorius STIHL AS. Krovikliu AL 5-2 galima įkrauti du akumulatorius vienu kartu.

### ▲ ISPEJIMAS

- STIHL nepatvirtinti krovikliai ir akumulatoriai gali sukelti gaisrą arba sprogti. Žmonės gali būti sunkiai ar mirtinai sužaloti arba galima patirti materialinės žalos.
  - ▶ STIHL AS akumulatorius įkraukite krovikliu STIHL AL 1, AL 5 arba AL 5-2.
- Jei kroviklis naudojamas ne pagal paskirtį, žmonės gali būti sunkiai arba mirtinai sužaloti ir galima patirti materialinės žalos.
  - ▶ Kroviklį naudokite taip, kaip aprašyta šioje naudojimo instrukcijoje.

## 4.3 Naudotojų taikomi reikalavimai

### ▲ ISPEJIMAS

- Neinstrukuoti naudotojai negali atpažinti ar įvertinti kroviklio keliamų pavojų. Naudotojas ar kiti asmenys gali būti sunkiai ar mirtinai sužaloti.
  - ▶ Perskaitykite, supraskite ir saugokite naudojimo instrukciją.



- ▶ Jei kroviklis perduodamas kitam asmeniui: kartu perduoti naudojimo instrukciją.
- ▶ Įsitinkite, kad naudotojas atitinka toliau išvardytus reikalavimus:
  - Naudotojas yra pailsėjęs.
  - Naudotojui pakanka fizinių, jutiminių ir protinių gebėjimų valdyti kroviklį. Jei naudotojo atitinkami fiziniai, jutiminiai arba protiniai gebėjimai silpnesni, naudotojas įrenginį gali naudoti tik prižiūrimas ar vadovaujamas už jį atsakingo asmens.
  - Naudotojas gali atpažinti ir įvertinti kroviklio keliamus pavojus.
  - Naudotojas yra pilnametis arba kitas asmuo naudotoją prižiūri ir apmoko profesijos pagal šalies taisykles.

- Prieš pirmą kartą naudojant kroviklį, naudotoją instruktavo STIHL prekybos atstovas arba kvalifikuotas asmuo.
- Naudotojas nėra išgėręs alkoholio, vaistų arba vartojęs narkotikų.
- ▶ Jei kyla neaiškumų: kreipkitės į STIHL prekybos atstovą.

## 4.4 Darbo zona ir aplinka

### ▲ ISPEJIMAS

- Pašaliniai asmenys, vaikai ir gyvūnai negali atpažinti ir įvertinti kroviklio ir elektros srovės keliamų pavojų. Pašaliniai asmenys, vaikai ir gyvūnai gali būti sunkiai sužaloti arba žūti.
  - ▶ Pasirūpinti, kad pašaliniai asmenys, vaikai ir gyvūnai būtų atokiai.
  - ▶ Užtikrinti, kad vaikai negalėtų žaisti su krovikliu.
- Kroviklis neapsaugotas nuo vandens. Dirbant lietuje arba drėgnoje aplinkoje galima patirti elektros smūgį. Naudotojas gali būti sužalotas, o kroviklis – sugesti.
  - ▶ Nenaudoti lyjant arba drėgnoje aplinkoje.



- Kroviklis nėra apsaugotas nuo visų aplinkos poveikių. Jei kroviklį veiks tam tikros aplinkos sąlygos, kroviklis gali užsidegti arba sprogti. Žmonės gali būti sunkiai sužaloti arba galima patirti materialinės žalos.
  - ▶ Kroviklį naudoti uždaroje ir sausoje patalpoje
  - ▶ Kroviklio nenaudoti degioje ar sprogioje aplinkoje.
  - ▶ Kroviklio nenaudoti padėjus ant degaus pagrindo.
  - ▶ Nenaudoti ir nelaikyti kroviklio neleistiname temperatūrų diapazone, 12.3.
- Žmonės gali užkliūti už jungiamojo laido. Žmonės gali būti sužaloti, o kroviklis – sugesti.
  - ▶ Jungiamąjį laidą lygiai nutiesti ant žemės.

## 4.5 Saugi būklė

Įkroviklis yra saugios būklės, jeigu išpildytos sekančios sąlygos:

- Įkroviklis nepažeistas.
- Įkroviklis yra švarus ir sausas.

### ▲ ISPEJIMAS

- Nesaugios būklės komponentai nebegali tinkamai veikti, o saugos įtaisai gali nebeveikti. Žmonės gali būti sunkiai arba mirtinai sužaloti.
  - ▶ Naudoti tik nepažeistą įkroviklį.

- ▶ Jei įkroviklis nešvarus arba šlapias: įkroviklį nuvalykite ir leiskite nudžiūti.
- ▶ Nedaryti pakeitimų įkroviklyje.
- ▶ Nekišti jokių daiktų į įkroviklio angas.
- ▶ Nejungti įkroviklio kontaktų su metaliniais daiktais ir nepadaryti trumpo sujungimo.
- ▶ Įkroviklio neatidarinėti.
- ▶ Pakeisti apsitrynusias arba apgadintas informacines lenteles.
- ▶ Jei kyla neaiškumų: kreiptis į STIHL prekybos atstovą.

## 4.6 Įkrovimas

### ▲ ISPEJIMAS

- Įkrovimo metu pažeistas ar sugedęs įkroviklis gali skleisti keistą kvapą arba rūkti. Asmenys gali būti sunkiai sužeisti ir gali būti padaryta turtinė žala.
  - ▶ Šakutę ištraukti iš elektros tinklo.
- Įkroviklis, esant nepakankamam vėdinimui gali perkaisti ir užsidegti. Asmenys gali būti sunkiai sužeisti arba mirti, gali būti padaryta turtinė žala.
  - ▶ Įkroviklio neuždengti.

## 4.7 Įjungimas į elektros tinklą

Kontaktas su elektrą tiekiančiomis konstrukcinėmis dalimis gali atsirasti dėl šių priežasčių:

- pažeistas jungiamasis arba ilginamasis laidas;
- pažeistas jungiamojo arba ilginamojo laido tinklo kištukas;
- netinkamai įrengtas kištukinis lizdas.

### ▲ PAVOJUS

- Kontaktas su elektrą tiekiančiomis konstrukcinėmis dalimis gali sukelti elektros smūgį. Naudotojas gali būti sunkiai sužalotas arba žūti.
    - ▶ Įsitikinti, kad jungiamasis laidas, ilginamasis laidas ir tinklo kištukas nepažeisti.
- 

Jei jungiamasis arba ilginamasis laidas pažeistas:

  - ▶ Nelieskite pažeistos vietos.
  - ▶ Ištraukite tinklo kištuką iš elektros lizdo.
- ▶ Jungiamąjį laidą, ilginamąjį laidą ir jų tinklo kištuką liesti sausomis rankomis.
  - ▶ Jungiamojo laido arba ilginamojo laido tinklo kištuką įkišti į tinkamai įrengtą ir įžeminimo kontaktu apsaugotą elektros lizdą.
  - ▶ Kroviklį prijungti naudojant pažaidos srove valdomą jungtuvą (30 mA, 30 ms).
  - Pažeistas arba netinkamas ilginamasis laidas gali sukelti elektros smūgį. Žmonės gali būti sunkiai sužaloti arba žūti.

- ▶ Naudokite tinkamo skerspjuvio ilginamąjį laidą,  12.2.

### ▲ ISPEJIMAS

- Įkraunant akumuliatorius, dėl netinkamos tinklo įtampos arba netinkamo tinklo dažnio kroviklyje gali atsirasti viršįtampis. Kroviklis gali sugesti.
  - ▶ Įsitikinti, kad elektros tinklo įtampa ir tinklo dažnis sutampa su kroviklio duomenų lentelėje nurodytais duomenimis.
- Jei įkroviklis prijungtas prie kelių kištukinių lizdų, įkraunant gali būti perkrauti elektros komponentai. Elektrinės konstrukcinės dalys gali įkaisti ir užsidegti. Žmonės gali sunkiai ar mirtinai susižaloti arba galima patirti materialinės žalos.
  - ▶ Įsitikinkite, kad įkroviklio vardinėje plokštelėje ir visų prie daugiafunkcio lizdo prijungtų elektros prietaisų bendra galia neviršija ant daugiafunkcio lizdo nurodytų specifikacijų.
- Netinkamai nutiestas jungiamasis arba ilginamasis laidas gali būti apgadintas, o žmonės gali už jų užkliūti. Žmonės gali susižaloti, o jungiamasis arba ilginamasis laidas gali būti apgadintas.
  - ▶ Jungiamąjį ir ilginamąjį laidus nutiesti ir paženklinti taip, kad žmonės negalėtų už jų užkliūti.
  - ▶ Jungiamąjį ir ilginamąjį laidus nutiesti taip, kad jie nebūtų įtempti ar susisukę.
  - ▶ Jungiamąjį ir ilginamąjį laidus nutiesti taip, kad jie nebūtų pažeisti, sulenkti, suspausti ir nesitrintų.
  - ▶ Jungiamąjį ir ilginamąjį laidus apsaugoti nuo karščio, alyvos ir chemikalų.
  - ▶ Jungiamąjį ir ilginamąjį laidus nutiesti ant sauso pagrindo.
- Dirbant ilginamasis laidas įkaista. Jei šiluma negali nutekėti, ji gali sukelti gaisrą.
  - ▶ Jei naudojama laido ritė: visiškai nuvyniokite laido ritę.
- Jei sienoje yra elektros laidų ar vamzdžių, kroviklį tvirtinant ant sienos jie gali būti pažeisti. Prisilietus prie elektros laidų galima patirti elektros smūgį. Žmonės gali būti sunkiai sužaloti arba galima patirti materialinės žalos.
  - ▶ Įsitikinti, kad numatytoje sienos vietoje nėra elektros laidų ar vamzdžių.
- Jeigu įkroviklis prie sienos montuojamas ne taip, kaip aprašyta šioje naudojimo instrukcijoje, įkroviklis arba akumuliatorius gali nukristi, o įkroviklis gali įkaisti. Žmonės gali būti sužaloti arba galima patirti materialinės žalos.
  - ▶ Įkroviklį prie sienos montuoti taip, kaip aprašyta šioje naudojimo instrukcijoje.

- Jeigu įkroviklis su įdėtu akumuliatoriumi yra montuojamas prie sienos, akumuliatorius gali iškristi iš įkroviklio. Žmonės gali būti sužaloti arba galima patirti materialinės žalos.
  - ▶ Pirmą kartą prieš sumontuodami įkroviklį, o tik po to įdėti akumuliatorių.

## 4.8 Transportavimas

### ▲ ISPEJIMAS

- Transportuojant kroviklis gali apvirsti arba judėti. Asmenys gali būti sunkiai sužeisti ir gali būti padaryta turbinė žala.
  - ▶ Šakutę ištraukti iš elektros tinklo.
  - ▶ Akumuliatorių išimti.
  - ▶ Kroviklį įtempiamais diržais, diržais ar tinklu pritvirtinkite taip, kad jis negalėtų apvirsti ar judėti.
- Jungiamasis laidas nėra skirtas krovikliui nešti suėmus už laido. Jungimo laidas ir įkroviklis gali būti pažeisti.
  - ▶ Jungimo laidą suvynioti ir pritvirtinti prie įkroviklio.

## 4.9 Laikymas

### ▲ ISPEJIMAS

- Vaikai negali atpažinti ir įvertinti kroviklio keliamų pavojų. Vaikai gali būti sunkiai sužaloti arba žūti.
  - ▶ Ištraukti jungtį.
  - ▶ Kroviklį laikyti vaikams nepasiekiamoje vietoje.
- Kroviklis nėra apsaugotas nuo visų aplinkos poveikių. Jei kroviklį veiks tam tikros aplinkos sąlygos, kroviklis gali sugesti.
  - ▶ Ištraukti jungtį.
  - ▶ Jei kroviklis įkaito: leisti krovikliui atvėsti.
  - ▶ Kroviklį laikyti švarioje ir sausoje vietoje.
  - ▶ Kroviklį laikyti uždarose patalpose.
  - ▶ Nelaikyti kroviklio neleistiname temperatūrų diapazone, 12.3.
- Jungiamasis laidas nėra skirtas krovikliui nešti ar pakabinti. Galima apgadinti jungiamąjį laidą ir kroviklį.
  - ▶ Kroviklį imkite ir laikykite už korpuso.
  - ▶ Kroviklį užkabinkite ant laikiklio sienoje.

## 4.10 Valymas, techninė priežiūra ir remontas

### ▲ ISPEJIMAS

- Ėsdinančios valymo priemonės, plovimas vandens srove arba smailūs daiktai gali apgadinti kroviklį. Jei kroviklis netinkamai valomas, komponentai nebegali tinkamai veikti, o saugos

įtaisai gali neveikti. Žmonės gali būti sunkiai sužaloti.

- ▶ Kroviklį valyti taip, kaip aprašyta šioje naudojimo instrukcijoje.
- Jei kroviklis netinkamai techniškai prižiūrimas ar taisomas, jo komponentai nebegali tinkamai veikti, o saugos įtaisai gali neveikti. Žmonės gali būti sunkiai sužaloti arba žūti.
  - ▶ Pateikti neatikrinėti kroviklio techninės priežiūros darbų ir jo netaisyti.
- Jei jungiamasis laidas sugedo arba yra apgadintas:
  - ▶ paveskite STIHL prekybos atstovui pakeisti jungiamąjį laidą.

## 5 Įkroviklio paruošimas darbui

### 5.1 Įkroviklio paruošimas darbui

Kiekvieną kartą prieš pradėdamas darbą, reikia atlikti šiuos veiksmus:

- ▶ Įsitikinti, kad įkroviklis yra neprikaištingos būklės, 4.5.
- ▶ Įkroviklį nuvalyti, 9.1.
- ▶ Jeigu negalima atlikti kažkurio veiksmo: įkroviklio nenaudoti ir kreiptis į STIHL specializuotą pardavėją.

## 6 Akumuliatoriaus įkrovimas ir diodai

### 6.1 Kroviklio montavimas ant sienos

Įkroviklis gali būti primontuotas prie sienos.

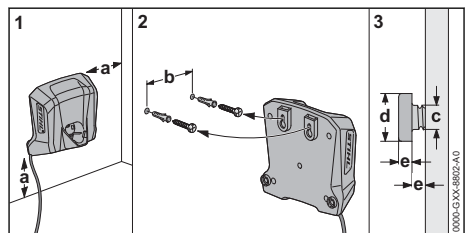

- ▶ Įkroviklį prie sienos montuoti taip, kad būtų išpildytos sekančios sąlygos:
    - Naudojamos tinkamos tvirtinimo medžiagos.
    - Kroviklis yra horizontalus.
- Laikomasi šių matmenų:
- a = mažiausiai 100 mm
  - b (AL 1 ir AL 5) = 54 mm
  - b (AL 5-2) = 100 mm
  - c = 4,5 mm
  - d = 9 mm
  - e = 2,5 mm

## 6.2 Akumuliatoriaus įkrovimas

Įkrovimo trukmė priklauso nuo įvairių veiksnių, pvz., akumuliatoriaus ar aplinkos temperatūros. Kad akumuliatorius veiktų visu pajėgumu, būtina laikytis rekomenduojamų temperatūros diapazonų, 12.4. Faktinė įkrovimo trukmė gali skirtis nuo nurodytos įkrovimo trukmės. Įkrovimo trukmė nurodyta [www.stihl.com/charging-times](http://www.stihl.com/charging-times).

Jei tinklo kištukas įkištas į elektros lizdą, įdėjus akumuliatorių į kroviklį, įkrovimas prasideda automatiškai. Kai akumuliatorius visiškai įkrautas, kroviklis automatiškai išsijungia.

Vykstant įkrovimui, akumuliatorius ir kroviklis įkaista.

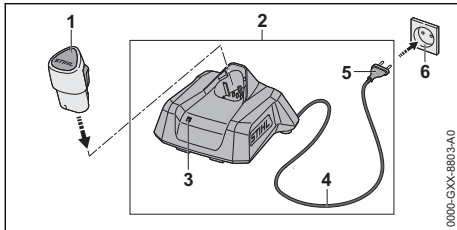

- ▶ Tinklo kištuką (5) įkišti į lengvai pasiekiamą elektros lizdą (6). Vyksta kroviklio (2) savitikra. Šviesos diodas (3) apie 1 sekundę šviečia žaliai ir apie 1 sekundę raudonai.
- ▶ Nutiesti jungiamąjį laidą (4).
- ▶ Akumuliatorių (1) įdėti į kroviklio (2) kreiptuvus ir iki galo įstumti. Šviesos diodas (3) šviečia arba mirksi žaliai. Akumuliatorius (2) įkraunamas.
- ▶ Jei šviesos diodas (3) nebešviečia: akumuliatorius (1) yra visiškai įkrautas ir jį galima išimti iš kroviklio (2).
- ▶ Jei kroviklis (2) nebenaudojamas: ištraukite tinklo kištuką (5) iš elektros lizdo (6).

## 6.3 Kroviklio šviesos diodas

Šviesos diodas parodo kroviklio būseną arba triktis. Šviesos diodas gali degti arba mirksėti žaliai arba raudonai.

Jei šviesos diodas šviečia arba mirksi žaliai, akumuliatorius įkraunamas.

- ▶ Jei šviesos diodas šviečia arba mirksi raudonai: pašalinti sutrikimus. 11.1. Kroviklio arba akumuliatoriaus triktis.

## 7 Pernešimas

### 7.1 Kroviklio gabenimas

- ▶ Ištraukti tinklo kištuką iš elektros lizdo.
- ▶ Išimti akumuliatorių.
- ▶ Suvynioti jungiamąjį laidą ir pritvirtinti prie kroviklio.
- ▶ Jei kroviklis vežamas transporto priemonėje: kroviklį įtemptiamais diržais, diržais ar tinklu pritvirtinti taip, kad kroviklis negalėtų apvirsti ar judėti.

## 8 sandėliuojate

### 8.1 Kroviklio laikymas

- ▶ Ištraukite tinklo kištuką iš elektros lizdo.

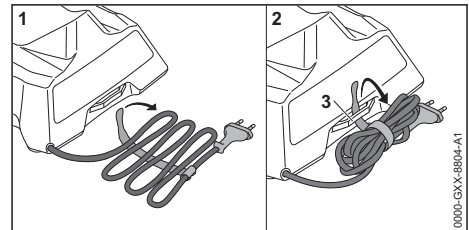

- ▶ Jungiamąjį laidą užvynioti ir pritvirtinti prie kroviklio.
- ▶ Kroviklį laikyti taip, kad būtų įvykdytos šios sąlygos:
  - Kroviklis yra vaikams nepasiekiamoje vietoje.
  - Kroviklis yra švarus ir sausas.
  - Kroviklis laikomas uždaroje patalpoje.
  - Kroviklis nekabo ant jungiamojo laido arba ant jungiamojo laido laikiklio (3).
  - Negalima laikyti kroviklio neleistiname temperatūrų diapazone, 12.3.

## 9 Valymas

### 9.1 Kroviklio valymas

- ▶ Ištraukti tinklo kištuką iš elektros lizdo.
- ▶ Kroviklį nuvalyti drėgna šluoste.
- ▶ Kroviklio elektrinius kontaktus nuvalyti teptuku ar minkštu šepetėliu.



## 10 Priežiūra ir remontas

### 10.1 Kroviklio techninė priežiūra ir remontas

Įkrovikliui nereikia atlikti techninės priežiūros ir remonto.

## 11 Gedimų šalinimas

### 11.1 Kroviklio trikčių šalinimas

Trikštis	Įkroviklio šviesos diodai	Priežastis	Problemos sprendimas
Akumuliatorius neįkraunamas.	Šviesos diodas šviečia raudonai.	Akumuliatorius per šilumą arba per šaltas.	▶ Akumuliatorių palikti kroviklyje. ▶ Įkrovimas prasidės automatiškai, kai tik bus pasiektos leidžiamosios temperatūros ribos.
		Nutrūko kroviklio ir akumuliatoriaus elektrinė jungtis.	▶ Išimti akumuliatorių. ▶ Nuvalyti įkroviklio elektros kontaktus. ▶ Įdėti akumuliatorių.
	Kroviklio triktis.	▶ Nenaudoti kroviklio ir kreiptis į STIHL prekybos atstovą.	
	Akumuliatoriaus triktis.	▶ Nenaudoti akumuliatoriaus ir kreiptis į STIHL prekybos atstovą.	
Nevyksta kroviklio savitakra.	Šviesos diodas nešviečia apie 1 sekundę žaliai ir apie 1 sekundę raudonai.	Trumpam nutrūko elektrinė jungtis su krovikliu.	▶ Ištraukti tinklo kištuką iš elektros lizdo. ▶ Palaukti 1 minutę. ▶ Tinklo kištuką įkišti į elektros lizdą.

## 12 Techniniai daviniai

### 12.1 Krovikliai STIHL AL 1, AL 5, AL 5-2

- Nominalioji įtampa įtampa: žr. duomenų lentelę
- Dažnis: žr. duomenų lentelę
- Vardinė galia: žr. duomenų lentelę
- Įkrovimo srovė: žr. duomenų lentelę
- Leidžiamojo STIHL AS akumuliatoriaus didžiausioji energija: 12,5 Ah

Įkrovimo trukmės nurodytos [www.stihl.com/charging-times](http://www.stihl.com/charging-times).

### 12.2 Ilginamieji laidai

Jei naudojamas ilginamasis laidas, jo gyslos, priklausomai nuo įtampos ir ilginamojo laido ilgio, turi būti bent tokio skerspjūvio:

**Jei vardinė įtampa duomenų lentelėje yra 220–240 V:**

- Laido ilgis iki 20 m: AWG 15 / 1,5 mm<sup>2</sup>
- Laido ilgis iki 20–50 m: AWG 13 / 2,5 mm<sup>2</sup>

- ▶ Jei kroviklis sugedo ar yra apgadinatas: pakeisti kroviklį.
- ▶ Jei jungiamasis laidas sugedo ar yra apgadinatas: nenaudoti kroviklio ir STIHL prekybos atstovui pavesti pakeisti jungiamąjį laidą.

**Jei vardinė įtampa duomenų lentelėje yra 100–127 V:**

- Laido ilgis iki 10 m: AWG 14 / 2,0 mm<sup>2</sup>
- Laido ilgis iki 10–30 m: AWG 12 / 3,5 mm<sup>2</sup>

### 12.3 Temperatūrų diapazonai



#### ISPEJIMAS

- Akumuliatorius nėra apsaugotas nuo visų aplinkos poveikių. Jei akumuliatorius yra veikiamas atitinkamų aplinkos sąlygų, jis gali užsidegti arba sprogti. Žmonės gali būti sunkiai sužaloti arba galima patirti materialinės žalos.
  - ▶ Nekraukite akumuliatoriaus žemesnėje nei –20 °C arba aukštesnėje nei 50 °C temperatūroje.
  - ▶ Nelaikykite akumuliatoriaus arba įkroviklio žemesnėje nei –20 °C arba aukštesnėje nei +70 °C temperatūroje.

## 12.4 Rekomenduojami temperatūrų diapazonai

Kad akumulatorius ir įkroviklis veiktų visu pajėgumu, būtina atkreipti dėmesį į rekomenduojamus temperatūros diapazonus:

- Įkrovimas: nuo 5 °C iki 40 °C
- Laikymas: nuo -20 °C iki 50 °C

Jei akumulatorius įkraunamas, naudojamas ar laikomas ne rekomenduojamame temperatūrų diapazone, gali sumažėti jo našumas.

Jei akumulatorius šlapias arba drėgnas, leiskite akumulatoriui išdžiūti bent 48 val. aukštesnėje nei + 15 °C ir žemesnėje nei + 50 °C temperatūroje bei esant mažesniai nei 70 % drėgnumui. Didesnis drėgnumas gali pailginti džiovinimo laiką.

## 12.5 REACH

REACH pažymi ES potvarkį dėl registravimo, vertinimo ir chemikalų leistinas normas.

Informacijos apie atitikimą REACH potvarkiu (ES) Nr. rasite [www.stihl.com/reach](http://www.stihl.com/reach).

## 13 Atsarginės dalys ir priedai

### 13.1 Atsarginės dalys ir priedai

**STIHL** Šie simboliai žymi originalias  
 STIHL atsargines dalis ir originalius STIHL priedus.

STIHL rekomenduoja naudoti originalias STIHL atsargines dalis ir originalius STIHL priedus.

Nors nuolat stebi rinką, STIHL negali įvertinti kitų gamintojų atsarginių dalių ir priedų patikimumo, saugos bei tinkamumo, todėl tokius naudojant, STIHL negali už juos garantuoti.

STIHL originalių atsarginių dalių ir STIHL originalių priedų galima įsigyti iš STIHL specializuoto prekybos atstovo.

## 14 Utilizavimas

### 14.1 Kroviklio utilizavimas

Informacijos apie šalinimą gali suteikti vietos savivaldybė arba STIHL prekybos atstovas.

Netinkamai šalinant gali būti pakenkta sveikatai ir aplinkai.

- ▶ STIHL gaminius, įskaitant pakuotę, nuneškite į tinkamą surinkimo punktą perdirbti pagal vietinės taisykles.
- ▶ Neišmesti kartu su buitėmis atliekomis.

## СЪДЪРЖАНИЕ

1	Предговор.....	186
2	Информация относно настоящото Ръководството за употреба.....	187
3	Преглед на съдържанието.....	187
4	Указания за безопасност.....	188
5	Подготовка на зарядното устройство за работа.....	191
6	Зареждане на акумулатора и светодиодиците.....	191
7	Транспортиране.....	192
8	Съхранение.....	192
9	Почистване.....	193
10	Техническо обслужване и ремонт.....	193
11	Отстраняване на неизправности.....	193
12	Технически данни.....	194
13	Резервни части и принадлежности.....	195
14	Отстраняване /изхвърляне.....	195

## 1 Предговор

Уважаеми клиенти,

Радваме се, че сте избрали изделие на фирма STIHL. Ние разработваме и произвеждаме продукти с най-високо качество в съответствие с изискванията на нашите клиенти. Така се създават продукти, които се отличават с висока надеждност дори при изключително високо натоварване.

STIHL също така държи на най-високото ниво в обслужването. Сътрудниците в специализираните ни търговски обекти са готови да Ви дадат компетентна консултация и съвети, както и да поемат комплексно техническо обслужване на закупените от Вас апарати.

STIHL е категоричен привърженик на устойчивото и отговорно отношение към природата. Настоящото ръководство за употреба следва да Ви подпомогне в продължителното, сигурно и екологично използване на Вашия продукт на STIHL.

Благодарим Ви за доверието и Ви пожелаваме удоволствие от употребата на изделието от фирма STIHL.



Dr. Nikolas Stihl

**ВАЖНО! ПРОЧЕТЕТЕ ПРЕДИ УПОТРЕБА – И СЪХРАНЯВАЙТЕ.**

## 2 Информация относно настоящото Ръководството за употреба

### 2.1 Действащи документи

Валидни са местните предписания за безопасност.

- ▶ Допълнително към настоящото ръководство за употреба да се прочетат, разберат и съхраняват следните документи:
  - Указания за безопасност за акумулаторната батерия STIHL AS
  - Информация за безопасност за акумулаторните батерии и изделията с вградена акумулаторна батерия на STIHL: [www.stihl.com/safety-data-sheets](http://www.stihl.com/safety-data-sheets)

### 2.2 Обозначение на предупредителни указания, които се срещат в текста



#### ОПАСНОСТ

- Това указание предупреждава за опасностите, които могат да доведат до тежки наранявания или до смърт.
  - ▶ Посочените мерки ще помогнат за предотвратяването на тежки наранявания или смърт.



#### ПРЕДУПРЕЖДЕНИЕ

- Това указание предупреждава за опасностите, които могат да доведат до тежки наранявания или до смърт.
  - ▶ Посочените мерки ще помогнат за предотвратяването на тежки наранявания или смърт.

#### УКАЗАНИЕ

- Това указание предупреждава за опасностите, които могат да доведат до материални щети.
  - ▶ Посочените мерки ще помогнат за предотвратяването на материални щети.

### 2.3 Символи в текста



Този символ насочва към глава от настоящото ръководство за употреба.

## 3 Преглед на съдържанието

### 3.1 Зарядни устройства

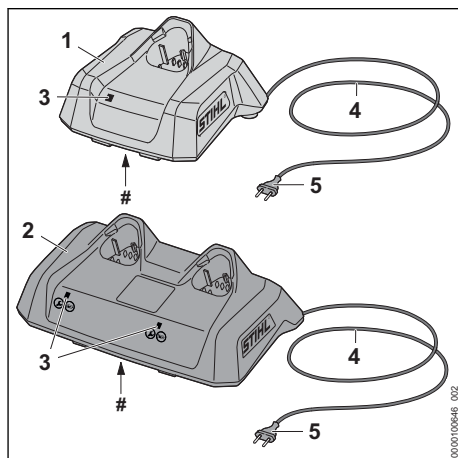

#### 1 Зарядно устройство AL 1 или AL 5

Зарядното устройство зарежда акумулаторните батерии STIHL AS.

#### 2 Зарядно устройство AL 5-2

Зарядното устройство зарежда акумулаторните батерии STIHL AS.

#### 3 Светодиод

Светодиодът показва състоянието на зарядното устройство.

#### 4 Захранващ кабел

Захранващият кабел свързва зарядното устройство с щепсела.

#### 5 Щепсел

Щепселът свързва захранващия кабел с контакта.

#### # Табелка с техническите данни с машинния номер

### 3.2 Символи

Символите могат да се намират върху зарядното устройство и означават следното:



С електроуреда да се работи в затворено и сухо помещение.



Изделието да не се изхвърля заедно с битовите отпадъци.



Ръководството за употреба да се прочете, разбере и съхранява.

## 4 Указания за безопасност

### 4.1 Предупредителни символи

Предупредителните символи на зарядното устройство означат следното:



Да се спазват указанията за безопасност и мерките, свързани с тях.



Да се прочете, разбере и съхранява настоящото Ръководство за употреба.



Зарядното устройство да се предпазва от дъжд и влага.

### 4.2 Употреба по предназначение

Зарядните устройства STIHL AL 1, AL 5 и AL 5-2 зареждат акумулаторните батерии STIHL AS. Зарядното устройство AL 5-2 може да зарежда две акумулаторни батерии едновременно.

## ▲ ПРЕДУПРЕЖДЕНИЕ

- Зарядните устройства и акумулаторните батерии, които не са одобрени от STIHL, могат да предизвикат пожар и експлозия. Може да се стигне до тежки наранявания и смърт на хора и до материални щети.
  - ▶ Зареждайте акумулаторните батерии STIHL AS със зарядно устройство STIHL AL 1, AL 5 или AL 5-2.
- Използването на зарядното устройство не по предназначение може да предизвика тежки наранявания или смърт на хора и материални щети на предмети.
  - ▶ Използвайте зарядното устройство така, както е описано в това ръководство за употреба.

### 4.3 Изисквания към ползвателя

## ▲ ПРЕДУПРЕЖДЕНИЕ

- Ползвателите, които не са инструктирани предварително, не са в състояние да разпознаят или преценят опасностите, свързани със зарядното устройство. Ползвателите или други хора могат да получат тежки или смъртоносни наранявания.
  - ▶ Прочетете, разберете и съхранявайте ръководството за употреба.



- ▶ Ако зарядното устройство се дава на друг ползвател: да му се предаде също и ръководството за употреба.
- ▶ Уверете се, че ползвателят удовлетворява следните изисквания:
  - Ползвателят е отпочинал.
  - Ползвателят трябва да бъде физически, сетивно и умствено способен да обслужва зарядното устройство. В случай че ползвателят физически, сетивно или умствено е ограничен да го направи, ползвателят може да работи с него само под надзора или ръководството на отговорно лице.
  - Ползвателят е в състояние да разпознае и прецени опасностите на зарядното устройство.
  - Ползвателят е пълнолетно лице или се обучава професионално в съответствие с националните разпоредби под надзора на друго лице.
  - Ползвателят трябва да е получил инструкции от специализиран търговски обект на фирма STIHL или от друго компетентно лице, преди да пристъпи към работа със зарядното устройство за първи път.
  - Ползвателят не се намира под въздействие на алкохол, медикаменти или наркотици.
- ▶ При съмнения се обърнете към специализиран търговски обект на STIHL.

### 4.4 Работен участък и неговата околност

## ▲ ПРЕДУПРЕЖДЕНИЕ

- Външни лица, деца и животни не могат да разпознаят и оценят опасностите, свързани със зарядното устройство и електрическият ток. Външните лица, децата и животните могат да получат тежки или смъртоносни наранявания.
  - ▶ Дръжте далеч външни лица, деца и животни.
  - ▶ Уверете се, че деца не могат да играят със зарядното устройство.
- Зарядното устройство не е защитено от вода. Ако се работи по време на дъжд или във влажна среда, може да се получи електрически удар. Може да се стигне до сериозни наранявания на ползвателя и повреда на зарядното устройство.



- ▶ Да не се работи по време на дъжд или във влажна среда.

■ Зарядното устройство не е защитено срещу всички въздействия на околната среда. Ако зарядното устройство бъде подложено на неподходящи въздействия от околната среда, то може да се запали или да експлодира. В резултат от това може да се стигне до тежки наранявания на хора и възникване на материални щети.

- ▶ Със зарядното устройство трябва да се работи в затворено и сухо помещение
- ▶ Със зарядното устройство не бива да се работи в лесно възпламенима или експлозивна среда.
- ▶ При работа зарядното устройство да не се поставя върху лесно възпламенима основа.
- ▶ Зарядното устройство да не се използва и съхранява извън посочените температурни граници, **12.3.**
- Хората могат да се спънат в захранващия кабел. Могат да бъдат наранени хора, а зарядното устройство може да се повреди.
  - ▶ Захранващият кабел трябва да се прекара плоско по земята.

#### 4.5 Състояние, съответстващо на изискванията за безопасност

Зарядното устройство се намира в състояние, съответстващо на изискванията за безопасност, когато са изпълнени следните условия:

- Зарядното устройство не е повредено.
- Зарядното устройство е чисто и сухо.

#### ▲ ПРЕДУПРЕЖДЕНИЕ

- При състояние на апарата, неотговарящо на изискванията за техническа безопасност, частите му не могат да функционират нормално и предпазните устройства престават да действат. Може да се стигне до сериозни наранявания на хора или смърт.
  - ▶ Да се използва изправно зарядно устройство.
  - ▶ Ако зарядното устройство е замърсено или мокро: то трябва да се почисти и да се остави да изсъхне.
  - ▶ Не бива да се правят конструктивни промени на зарядното устройство.
  - ▶ Да не се вкарват никакви предмети в отворите на зарядното устройство.

- ▶ Електрическите контакти на зарядното устройство да не се присъединяват или свързват накъсо с метални предмети.
- ▶ Зарядното устройство да не се отваря.
- ▶ Сменете износените или повредени указателни табелки.
- ▶ При съмнения се обърнете към специализиран търговски обект на фирма STIHL.

#### 4.6 Зареждане

##### ▲ ПРЕДУПРЕЖДЕНИЕ

- По време на зареждането повредено или дефектно зарядно устройство може неочаквано да мирише или да пуши. Това може да причини наранявания на хора и материални щети.
  - ▶ Извадете щепсела за свързване с електрическата мрежа от контакта.
- При недостатъчно отвеждане на топлина зарядното устройство може да прегрее и да предизвика пожар. Може да се стигне до тежки наранявания и смърт на хора и до материални щети.
  - ▶ Не покривайте зарядното устройство.

#### 4.7 Електрическо свързване

Докосване до токопроводящите части може да настъпи по следните причини:

- Захранващият кабел или удължителният проводник е повреден.
- Щепселът на захранващия кабел или удължителния проводник е повреден.
- Контактът не е монтиран правилно.

#### ▲ ОПАСНОСТ

- Докосването на токопроводящите части може да доведе до електрически удар. Ползвателят може да получи тежки, дори смъртоносни наранявания.
  - ▶ Уверете се, че захранващият кабел, удължителният кабел и щепселът не са повредени.



Ако захранващият кабел или удължителният проводник е повреден:

- ▶ Не докосвайте повреденото място.
- ▶ Извадете щепсела от контакта.
- ▶ Хващайте захранващия кабел, удължителния проводник и техните щепсели само със сухи ръце.
- ▶ Вкарайте мрежовия щекер на захранващия кабел или удължителния проводник в правилно монтиран контакт с предпазител със защитна контактна система.

- ▶ Свържете зарядно устройство чрез защитен прекъсвач срещу утечен ток (30 mA, 30 ms).
- Повреден или неподходящ удължителен проводник може да предизвика електрически удар. Може да се стигне до сериозни наранявания на хора или смърт.
  - ▶ Използвайте удължителен проводник с правилно подбрано сечение,  12.2.

## **▲ ПРЕДУПРЕЖДЕНИЕ**

- Неправилно напрежение или неправилна честота в електрическата мрежа може да доведе по време на зареждането до свръхнапрежение в зарядното устройство. Зарядното устройство може да се повреди.
  - ▶ Убедете се, че напрежението и честотата в електрическата мрежа съвпадат с данните, посочени на табелката на зарядното устройство.
- Ако зарядното устройство е свързано към контакт с няколко гнезда, електрическите компоненти могат да се претоварят по време на зареждане. Електрическите компоненти могат да се загреят и да предизвикат пожар. Може да се стигне до тежки наранявания или смърт на хора, както и до материални щети.
  - ▶ Уверете се, че данните за мощността върху контакта с няколко гнезда не са надвишени от сбора от данните върху фирмената табелка на зарядното устройство и всички електроуреди, свързани към контакта с няколко гнезда.
- Неправилно прокаран захранващ кабел и удължителен проводник могат лесно да се повредят, а и хората ще се спъват в него. Това може да стане причина за травми на хората и за повреждане на захранващия кабел или удължителния проводник.
  - ▶ Прокарайте и обозначете захранващия кабел и удължителния проводник така, че хората да не се спъват в тях.
  - ▶ Прокарайте захранващия кабел и удължителния проводник така, че да не са обтегнати или преплетени.
  - ▶ Прокарайте захранващия кабел и удължителния проводник така, че да не се повредят, прегънат или сплескат, или трият.
  - ▶ Пазете захранващия кабел и удължителния проводник от топлина, масло и химикали.
  - ▶ Захранващият кабел и удължителният проводник се прокарават по суха основа.

- По време на работа удължителният проводник се нагрява. Ако образуваната топлина не се отвежда, тя може да предизвика пожар.
  - ▶ В случай, че се използва кабелен барабан: кабелът трябва изцяло да се отбие от барабана.
- Ако в стената са разположени електрически проводници и тръби, те могат да се повредят, когато зарядното устройство се монтира на стената. Контактът с електрически проводници може да доведе до електрически удар. В резултат от това може да се стигне до тежки наранявания на хора и възникване на материални щети.
  - ▶ Убедете се, че на предвиденото място в стената не преминават електрически проводници и тръби.
- Ако зарядното устройство не е монтирано на стената така, както е описано в настоящото ръководство за употреба, то зарядното устройство или акумулаторната батерия може да падне или зарядното устройство да се нагрее прекомерно. Това може да причини тежки наранявания на хора и материални щети.
  - ▶ Монтирайте зарядното устройство на стената така, както е описано в настоящото ръководство за употреба.
- Ако зарядното устройство с поставена в него акумулаторна батерия се монтира на стената, акумулаторната батерия може да падне от зарядното устройство. Това може да причини тежки наранявания на хора и материални щети.
  - ▶ Най-напред монтирайте зарядното устройство на стената и едва след това поставете в него акумулаторната батерия.

## **4.8 Транспортиране**

### **▲ ПРЕДУПРЕЖДЕНИЕ**

- При транспортирането зарядното устройство може да се преобърне или да се измени. Това може да причини тежки наранявания на хора и материални щети.
  - ▶ Извадете щепсела за свързване с електрическата мрежа от контакта.
  - ▶ Извадете акумулаторната батерия.
  - ▶ Обезопасете зарядното устройство с обтяжни ремъци, ремъци или мрежа така, че да не се преобърне или движи.
- Захранващият кабел не е предвиден за носене на зарядното устройство. В резултат

тат от това може да се повреди хранващия кабел и зарядното устройство.

- ▶ Развийте хранващия проводник и го закрепете към зарядното устройство.

## 4.9 Съхранение

### ▲ ПРЕДУПРЕЖДЕНИЕ

- Децата не могат да разпознаят и оценят опасности, свързани със зарядното устройство. Може да се стигне до сериозни наранявания на деца или дори до смърт.
  - ▶ Издърпайте щепсела.
  - ▶ Зарядното устройство да се съхранява извън обсега на деца.
- Зарядното устройство не е защитено срещу всички въздействия на околната среда. Ако зарядното устройство бъде подложено на неподходящи въздействия от околната среда, то може да се повреди.
  - ▶ Издърпайте щепсела.
  - ▶ Ако зарядното устройство се е загреало: охладете го.
  - ▶ Зарядното устройство да се съхранява в чисто и сухо състояние.
  - ▶ Зарядното устройство да се съхранява в затворено помещение.
  - ▶ Зарядното устройство да не се съхранява извън посочените температурни граници, [12.3](#).
- Захранващият кабел не е предвиден за носене или окачване на зарядното устройство. Захранващият кабел и зарядното устройство могат да бъдат повредени.
  - ▶ Зарядното устройство се захваща и се държи за кожата.
  - ▶ Окачете зарядното устройство на стенния държач.

## 4.10 Почистване, поддръжка и ремонт

### ▲ ПРЕДУПРЕЖДЕНИЕ

- Агресивните почистващи препарати, почистването с водна струя или остри предмети могат да повредят зарядното устройство. Ако зарядното устройство не бъде почиствено правилно, конструктивните му части няма да функционират нормално, а предпазните му устройства ще престанат да действат. Може да се стигне до сериозни наранявания на хората.
  - ▶ Зарядното устройство да се почиства така, както е описано в настоящото ръководство за употреба.

- Ако поддръжката или ремонтът на зарядното устройство не се извършват правилно, конструктивните му части няма да функционират правилно, а предпазните му устройства ще престанат да действат. Може да се стигне до сериозни наранявания или смърт на хора.
  - ▶ Не бива самостоятелно да се занимават с поддръжката и ремонта на зарядното устройство.
- Ако захранващият кабел е дефектен или повреден:
  - ▶ Захранващият кабел да се даде за смяна в специализиран търговски обект на STIHL.

## 5 Подготовка на зарядното устройство за работа

### 5.1 Подготовка на зарядното устройство за работа

Преди започване на работа е необходимо да се извършат следните стъпки:

- ▶ Убедете се, че зарядното устройство се намира в състояние, съответстващо на изискванията за безопасност, [4.5](#).
- ▶ Почистете зарядното устройство, [9.1](#).
- ▶ Ако тези стъпки не могат да се извършат: не използвайте повече зарядното устройство и се обърнете за консултация към сътрудник в специализиран търговски обект на STIHL.

## 6 Зареждане на акумулатора и светодиодите

### 6.1 Монтиране на зарядното устройство на стената

Зарядното устройство може да се монтира на стена.

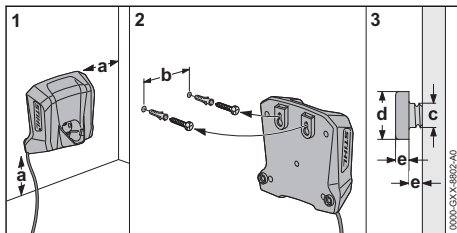

- ▶ Зарядното устройство трябва да се монтира на стената така, че да са изпълнени следните условия:
  - Да се използва подходящ фиксиращ материал.
  - Зарядното устройство трябва да стои хоризонтално.
- Спазени са следните размери:
  - a = минимум 100 mm
  - b (за AL 1 и AL 5) = 54 mm
  - b (за AL 5-2) = 100 mm
  - c = 4,5 mm
  - d = 9 mm
  - e = 2,5 mm

## 6.2 Зареждане на акумулаторната батерия

Времето на зареждане зависи от различни външни фактори, като например от температурата на акумулаторната батерия или от температурата на околната среда. За постигане на оптимална производителност спазвайте препоръчителните температурни диапазони,  12.4. Фактическото време на зареждане може да се различава от посоченото време. Времето за зареждане е посочено в линка [www.stihl.com/charging-times](http://www.stihl.com/charging-times).

Когато щепселът за свързване с електрическата мрежа е вкаран в контакт и акумулаторната батерия е поставена в зарядното устройство, процесът на зареждане започва автоматично. Когато акумулаторната батерия се зареди напълно, зарядното устройство автоматично се изключва.

По време на зареждането акумулаторната батерия и зарядното устройство се нагряват.

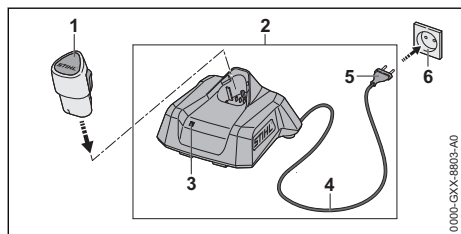

- ▶ Включете щепсела (5) в леснодостъпен контакт (6). Зарядното устройство (2) извършва автоматичен тест. Светодиодът (3) свети ок. 1 секунда в зелено и ок. 1 секунда в червено.
- ▶ Прокарайте захранващия кабел (4).

- ▶ Вкарайте акумулаторната батерия (1) във водачите на зарядното устройство (2) и я натиснете до упор. Светодиодът (3) свети или мига в зелено. Акумулаторната батерия (2) се зарежда.
- ▶ Ако светодиодът (3) вече не свети: акумулаторната батерия (1) е напълно заредена и може да бъде извадена от зарядното устройство (2).
- ▶ Ако зарядното устройство (2) вече не се използва: извадете мрежовия щепсел (5) от контакта (6).

## 6.3 Светлинен диод на зарядното устройство

Светодиодът показва състоянието на зарядното устройство или неизправности. Светодиодът може да свети или да мига в зелено или в червено.

Ако светодиодът свети или мига в зелено, акумулаторната батерия се зарежда.

- ▶ Ако светодиодът свети или мига в червено: отстранете неизправностите,  11.1. В зарядното устройство или акумулаторната батерия има неизправност.

## 7 Транспортиране

### 7.1 Транспортиране на зарядното устройство

- ▶ Извадете щепсела от контакта.
- ▶ Извадете акумулаторната батерия.
- ▶ Развийте захранващия кабел и го закрепете към зарядното устройство.
- ▶ Ако зарядното устройство се транспортира в превозно средство: обезопасете зарядното устройство с обтяжни ремъци, ремъци или мрежа така, че зарядното устройство да не се преобърне или движи.

## 8 Съхранение

### 8.1 Съхраняване на зарядното устройство

- ▶ Извадете щепсела от контакта.



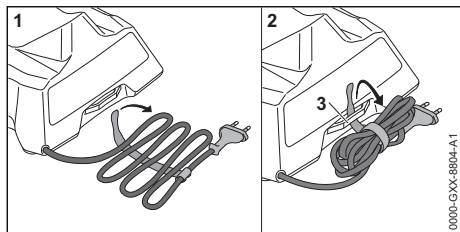

- ▶ Развийте захранващия кабел и го закрепете към зарядното устройство.
- ▶ Зарядното устройство да се съхранява така, че да бъдат изпълнени следните условия:
  - Зарядното устройство се намира извън обсега на деца.
  - Зарядното устройство е чисто и сухо.
  - Зарядното устройство се намира в затворено помещение.
  - Зарядното устройство не е закачено на захранващия кабел или на държача (3) за захранващия кабел.
  - Зарядното устройство не е съхранявано извън посочените температурни граници, ▣ 12.3.

## 9 Почистване

### 9.1 Почистване на зарядното устройство

- ▶ Извадете щепсела от контакта.

## 11 Отстраняване на неизправности

### 11.1 Отстраняване на неизправности в зарядното устройство

Неизправност	Светодиод на зарядното устройство	Причина	Отстраняване
Акумулаторната батерия не се зарежда.	Светодиодът свети в червено.	Акумулаторната батерия е силно загоряла или силно се е охладила.	▶ Оставете акумулаторната батерия вътре в зарядното устройство. Процесът на зареждане стартира автоматично, щом се достигне допустимият температурен диапазон.
	Светодиодът мига в червено.	Електрическата връзка между зарядното устройство и акумулаторната батерия е прекъсната.	▶ Извадете акумулаторната батерия. ▶ Почистете електрическите контакти на зарядното устройство. ▶ Поставете акумулаторната батерия.
		В зарядното устройство няма неизправности.	▶ Не използвайте повече зарядното устройство и се обърнете към специализиран търговски обект на STIHL.

- ▶ Почистете зарядното устройство с влажна кърпа.
- ▶ Почистете електрическите контакти на зарядното устройство с малка четчица или мека четка.

## 10 Техническо обслужване и ремонт

### 10.1 Поддръжка и ремонт на зарядното устройство

При зарядното устройство не е необходимо да се извършва поддръжка и то не може да бъде ремонтирано.

- ▶ Ако зарядното устройство е дефектно или повредено: сменете го.
- ▶ Ако захранващият кабел е дефектен или повреден: зарядното устройство да не се използва и захранващият кабел да се смени в специализиран търговски обект на фирма STIHL.

Неизправност	Светодиод на зарядното устройство	Причина	Отстраняване
		В акумулаторната батерия има неизправност.	► Не използвайте акумулаторната батерия и се обърнете към специализиран търговски обект на STIHL.
Зарядното устройство не извършва автотест.	Светодиодът не свети в продължение на ок. 1 секунда в зелено и ок. 1 секунда в червено.	Електрическата връзка към зарядното устройство е свързана на късо.	► Извадете щепсела от контакта. ► Изчакайте 1 минута. ► Включете щепсела в контакта.

## 12 Технически данни

### 12.1 Зарядни устройства STIHL AL 1, AL 5, AL 5-2

- Номинално напрежение: виж табелката с данни
- Честота: виж табелката с данни
- Номинална мощност: виж табелката с данни
- Електрически ток за зареждане: виж табелката с данни
- Максимално енергийно съдържание на допустимата акумулаторна батерия STIHL AS: 12,5 Ah

Времето на зареждане е посочено в линка [www.stihl.com/charging-times](http://www.stihl.com/charging-times).

### 12.2 Удължителни проводници

Когато се използва удължителен проводник, жиците му в зависимост от напрежението и дължината на проводника трябва да имат поне следните сечения:

**Ако номиналното напрежение върху табелката с данни е 220 V до 240 V:**

- дължина на проводника до 20 m: AWG 15 / 1,5 mm<sup>2</sup>
- дължина на проводника от 20 m до 50 m: AWG 13 / 2,5 mm<sup>2</sup>

**Ако номиналното напрежение върху табелката с данни е 100 V до 127 V:**

- дължина на проводника до 10 m: AWG 14 / 2,0 mm<sup>2</sup>
- дължина на проводника от 10 m до 30 m: AWG 12 / 3,5 mm<sup>2</sup>

### 12.3 Температурни граници



#### ПРЕДУПРЕЖДЕНИЕ

- Акумулаторната батерия не е защитена срещу всички въздействия на околната среда. Ако акумулаторната батерия е изложена на неподходящи въздействия на околната среда, тя може да експлодира. В резултат от това може да се стигне до тежки наранявания на хора и възникване на материални щети.
  - Не зареждайте акумулаторната батерия при температури под - 20 °C или над + 50 °C.
  - не съхранявайте акумулаторната батерия или зарядното устройство при температури под - 20 °C или над + 70 °C.

### 12.4 Препоръчителни температурни диапазони

За постигане на оптимална производителност на акумулаторната батерия и зарядното устройство спазвайте следните температурни диапазони:

- Зареждане: + 5 °C до + 40 °C
- Съхранение: - 20 °C до + 50 °C

Ако акумулаторната батерия се зарежда или съхранява извън препоръчителните температурни диапазони, производителността може да се понижи.

Ако акумулаторната батерия е мокра или влажна, оставете я да изсъхне за поне 48 ч при над + 15 °C и под + 50 °C, както и при 70 % влажност на въздуха. По-високата влажност може да увеличи времето за сушене.

### 12.5 REACH

Съкращението "REACH" обозначава регламента на EG (Европ. общност) за регистри-

ране, анализ и допустимост на химическите препарати.

Информацията за изпълнение на регламента REACH е посочена по-долу [www.stihl.com/reach](http://www.stihl.com/reach).

## 13 Резервни части и принадлежности

### 13.1 Резервни части и принадлежности

**STIHL** С тези символи се обозначават оригинални резервни части на STIHL и оригинални принадлежности на STIHL.

Фирма STIHL препоръчва да се използват оригинални резервни части и оригинални принадлежности на STIHL.

Резервните части и принадлежностите на други производители не могат да бъдат оценени от STIHL по отношение на надеждността, безопасността и пригодността им, въпреки продължаващото наблюдение на пазара и STIHL не може да гарантира използването им.

Оригинални резервни части и оригинални принадлежности на STIHL се предлагат от специализиран търговски обект на STIHL.

## 14 Отстраняване /изхвърляне

### 14.1 Изхвърляне на зарядното устройство

Информацията относно изхвърлянето можете да получите от местната администрация или от специализиран търговски обект на STIHL.

Неправилното изхвърляне може да увреди здравето и да замърси околната среда.

- ▶ Занесете продуктите на STIHL, включително опаковките, до подходящ събирателен пункт за рециклиране в съответствие с местните разпоредби.
- ▶ Не я изхвърляйте заедно с битовите отпадъци.

## Cuprins

1	Prefață.....	195
2	Informații referitoare la acest Manual de инструкции.....	195

3	Cuprins.....	196
4	Instrucțiuni de siguranță.....	197
5	Aduceți încărcătorul în stare de aplicare în lucru.....	200
6	Încărcarea батерии и а LED-urilor.....	200
7	Transportarea.....	201
8	Stocarea.....	201
9	Curățare.....	201
10	Întreținerea și repararea.....	201
11	Depanare.....	201
12	Date tehnice.....	202
13	Piese de schimb și accesorii.....	203
14	Eliminare.....	203

## 1 Prefață

Stimată clientă, stimate client,

ne bucurăm că аți ales STIHL. Dezvoltăm și executăm produsele noastre în calitate de vârf, conform nevoilor clienților nostri. În felul acesta iau naștere produse de mare fiabilitate chiar și în condiții de solicitare extremă.

STIHL înseamnă calitate de vârf și în domeniul de service. Atelierele noastre de specialitate oferă consiliere și инструкции компетенте, dar și о cuprinzătoare asistență tehnică.

Compania STIHL се angajează в mod expres să proteже natura. Aceste инструкции de utilizare sunt concepute pentru а vă ajuta la utilizarea sigură și екологичă а produsului dumneавоastră STIHL pe о durată lungă de експлоатаре.

Vă mulțumим pentru încredere și vă dorим multă bucurie la utilizarea produsului dumneавоastră STIHL.



Dr. Nikolas Stihl

**IMPORTANT! ÎNAINTE DE UTILIZARE, CITIȚI ȘI PĂSTRAȚI INSTRUCȚIUNILE.**

## 2 Informații referitoare la acest Manual de инструкции

### 2.1 Documente valabile

Sunt valabile prevederile locale privitoare la securitate.

- ▶ În plus față de acest Manual de Instrucțiuni, vă invităm să citiți, respectați și păstrați următoarele documente:
  - Instrucțiunile de siguranță ale acumulatorului STIHL AS
  - Informații privind siguranța pentru acumulatorii și produsele STIHL cu acumulator încorporat: [www.stihl.com/safety-data-sheets](http://www.stihl.com/safety-data-sheets)

## 2.2 Identificarea Notelor de avertizare din text

### ! PERICOL

- Această notă indică pericolele care au ca rezultat răni grave sau decese.
  - ▶ Măsurile specificate pot împiedica răni grave sau decesele.

### ! AVERTISMENT

- Această notă poate indica pericolele care au ca rezultat răni grave sau **decese**.
  - ▶ Măsurile specificate pot împiedica răni grave sau decesele.

### INDICAȚIE

- Această notă indică pericolele care pot avea ca rezultat avariarea bunurilor.
  - ▶ Măsurile specificate pot împiedica avariarea bunurilor.

## 2.3 Simboluri în text



Acest simbol se referă la un capitol din aceste instrucțiuni de folosire.

## 3 Cuprins

### 3.1 Încărcătoare

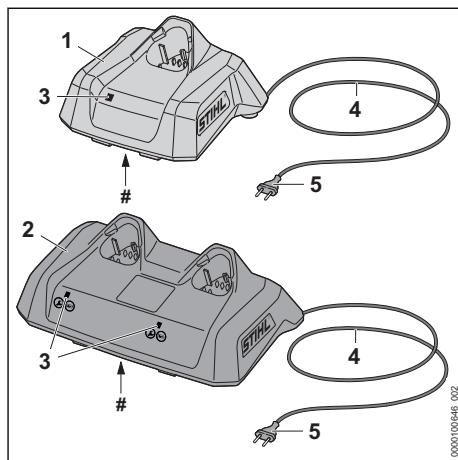

#### 1 Încărcător AL 1 sau AL 5

Încărcătorul încarcă acumulatorii STIHL AS.

#### 2 Încărcător AL 5-2

Încărcătorul încarcă acumulatorii STIHL AS.

#### 3 LED

LED-ul indică starea încărcătorului.

#### 4 Cablu electric

Cablul electric conectează încărcătorul la ștecărul de rețea.

#### 5 Ștecăr de rețea

Ștecărul de rețea leagă cablul electric la o priză.

#### # Plăcuță de identificare cu seria mașinii

### 3.2 Simboluri

Simbolurile pot fi pe încărcător și semnifică următoarele:



Operați cablul de încărcare într-un spațiu uscat și închis.



Nu aruncați produsul la gunoii menajer.



Citiți, respectați și păstrați Manualul de instrucțiuni.

## 4 Instrucțiuni de siguranță

### 4.1 Simboluri de avertizare

Simbolurile de avertizare de pe încărcător au următoarea semnificație:



Respectați instrucțiunile de siguranță și măsurile în legătură cu acestea.



Citiți, respectați și păstrați Manualul de instrucțiuni.



Protejați încărcătorul împotriva ploii și umezelii.

### 4.2 Utilizare conform destinației

Încărcătoarele STIHL AL 1, AL 5 și AL 5-2 încarcă acumuloarele STIHL AS. Încărcătorul AL 5-2 poate încărca simultan două acumuloare.

#### ▲ AVERTISMENT

- Încărcătoarele și acumuloarele neautorizate de STIHL pot declanșa incendii și explozii. Risc de rănire gravă a persoanelor sau de deces și de pagube materiale.
  - ▶ Încărcați acumuloarele STIHL AS cu un încărcător STIHL AL 1, AL 5 sau AL 5-2.
- Dacă încărcătorul nu este folosit conform destinației, persoanele pot suferi grave leziuni corporale, chiar letale, și se pot produce daune materiale.
  - ▶ Utilizați încărcătorul conform celor prezentate în aceste instrucțiuni de utilizare.

### 4.3 Cerințe privind utilizatorul

#### ▲ AVERTISMENT

- Utilizatorii neavizați nu își pot da seama de pericolele pe care le comportă încărcătorul, și nici nu le pot aprecia pe acestea. Risc de răniri grave sau deces pentru utilizator sau alte persoane.



▶ Citiți, aprofundați și păstrați instrucțiunile de utilizare.

- ▶ Dacă încărcătorul se predă unei alte persoane: predați odată cu acesta și Manualul de instrucțiuni.
- ▶ Se asigură faptul că utilizatorul îndeplinește cerințele următoare:
  - Utilizatorul este odihnit.

- Utilizatorul este capabil din punct de vedere fizic, senzorial și mental să utilizeze încărcătorul. Utilizatorilor cu abilități fizice, senzoriale sau mentale reduse trebuie să li se permită lucrul doar sub supraveghere sau conform instrucțiunilor unei persoane responsabile.
- Utilizatorul poate recunoaște sau evalua pericolele pe care le reprezintă încărcătorul.
- Utilizatorul este major sau este instruit în profesie sub supraveghere conform reglementărilor naționale corespunzătoare.
- Utilizatorul trebuie să fie instruit de către un atelier de specialitate STIHL sau un expert în domeniu, înainte să folosească pentru prima dată încărcătorul.
- Utilizatorul nu se află sub influența alcoolului, a medicamentelor sau a drogurilor.
  - ▶ Dacă există neclarități: adresați-vă unui distribuitor STIHL.

### 4.4 Spațiul de lucru și zona învecinată

#### ▲ AVERTISMENT

- Persoanele neimplicate, copiii și animalele nu pot recunoaște și evalua pericolele pe care le reprezintă încărcătorul și curentul electric. Persoanele neimplicate, copiii și animalele pot fi rănite grav sau poate fi provocat decesul acestora.
  - ▶ Țineți la distanță persoanele neimplicate, copiii și animalele.
  - ▶ Asigurați-vă că nu este posibil ca copiii să se joace cu încărcătorul.
- Încărcătorul nu este impermeabil. La desfășurarea lucrărilor pe vreme ploioasă sau într-un mediu umed, există pericol de electrocutare. Utilizatorul poate fi rănit, iar încărcătorul se poate deteriora.
  - ▶ Nu lucrați niciodată pe vreme ploioasă și nici într-un mediu umed.
- Încărcătorul nu este protejat împotriva tuturor influențelor mediului. Dacă încărcătorul este expus la anumite influențe ale mediului, acesta se poate aprinde sau exploda. Risc de rănire gravă a persoanelor și de pagube materiale.
  - ▶ Operați încărcătorul într-un spațiu uscat, închis



- ▶ Nu utilizați încărcătorul într-un mediu extrem de inflamabil sau explozibil.
- ▶ Nu utilizați încărcătorul pe o bază inflamabilă.
- ▶ Nu utilizați și nu depozitați încărcătorul la temperaturi aflate în afara intervalului specificat, 12.3.
- Risc de împiedicare de cablul de racord. Risc de rănire a persoanelor și de avariere a încărcătorului.
  - ▶ Pozați cablul electric astfel încât nimeni să nu se poată împiedica de el.

#### 4.5 Starea sigură în exploatare

- Încărcătorul se află într-o stare sigură atunci când se întrunesc următoarele condiții:
- Încărcătorul nu este deteriorat.
  - Încărcătorul este curat și uscat.

### ▲ AVERTISMENT

- Într-o stare nesigură, componentele ar putea să nu mai funcționeze corect, iar dispozitivele de siguranță ar putea fi dezactivate. Aceasta poate duce la leziuni corporale grave, chiar letale.
  - ▶ Folosiți un încărcător nedeteriorat.
  - ▶ Dacă încărcătorul este murdar sau umez: Curățați încărcătorul și lăsați-l să se usuce.
  - ▶ Nu modificați încărcătorul.
  - ▶ Nu introduceți obiecte în orificiile încărcătorului.
  - ▶ Nu conectați contactele electrice ale încărcătorului cu obiecte metalice (scurtcircuit).
  - ▶ Nu deschideți încărcătorul.
  - ▶ Înlocuiți panourile indicatoare uzate sau deteriorate.
  - ▶ Dacă există neclarități: Adresați-vă unui distribuitor STIHL.

#### 4.6 Încărcare

### ▲ AVERTISMENT

- În timpul încărcării, un încărcător avariat sau defect poate emite un miros neobișnuit sau fum. Risc de rănire a persoanelor și de avariere a bunurilor.
  - ▶ Scoateți ștecherul de rețea din priză.
- În cazul disipării inadecvate a căldurii, este posibil ca încărcătorul să se supraîncălzească și să producă un incendiu. Risc de rănire gravă a persoanelor sau de deces și de avariere a bunurilor.
  - ▶ Nu acoperiți încărcătorul.

#### 4.7 Conexiunea electrică

Contactul cu piesele aflate sub tensiune poate avea cauzele următoare:

- Cablul electric sau cablul prelungitor este deteriorat.
- Ștecărul cablului electric sau al cablului prelungitor este deteriorat.
- Priza nu este instalată corect.

### ▲ PERICOL

- Contactul cu piesele aflate sub tensiune poate avea drept urmare o electrocutare. Risc de rănire gravă sau deces.
  - ▶ Se asigură faptul că nu este deteriorat cablul electric, cablul prelungitor și ștecărele aferente.



În cazul în care cablul electric sau cablul prelungitor este deteriorat:

- ▶ Nu atingeți zona deteriorată.
- ▶ Scoateți ștecărul din priză.
- ▶ Apucați cablul electric, cablul prelungitor și ștecărele aferente numai cu mâinile uscate.
- ▶ Ștecărul de rețea al cablului electric sau al cablului prelungitor se introduce într-o priză cu contact de protecție instalată corect și asigurată.
- ▶ Încărcătorul se conectează cu ajutorul unui întrerupător de protecție la curent rezidual (30 mA, 30 ms).
- Un cablu prelungitor deteriorat sau neadecvat poate cauza o electrocutare. Persoanele pot fi rănite grav sau chiar omorâte.
  - ▶ Folosiți un cablu prelungitor cu o secțiune transversală corectă, 12.2.

### ▲ AVERTISMENT

- În timpul încărcării, o tensiune de alimentare incorectă sau o frecvență de alimentare incorectă pot avea ca rezultat o supratensiune în încărcător. Încărcătorul poate fi avariat.
  - ▶ Asigurați-vă că tensiunea la priză și frecvența la priză corespund cu datele de pe plăcuța de identificare a încărcătorului.
- Dacă încărcătorul portabil este conectat la o priză multiplă, componentele electrice se pot supraîncărca în timpul încărcării. Componentele electrice se pot încălzi și declanșa un incendiu. Risc de rănire gravă a persoanelor sau de deces și de pagube materiale.
  - ▶ Asigurați-vă că specificațiile privind puterea ale prizei multiple nu sunt depășite de suma specificațiilor de pe plăcuța de identificare a încărcătorului portabil și toate aparatele electrice conectate la priză multiplă.

- Un cablu electric sau cablu prelungitor pozat greșit poate fi deteriorat, iar persoanele se pot împiedica de acesta. Persoanele se pot răni, iar cablul electric sau cablul prelungitor se pot deteriora.

- ▶ Cablul electric sau cablul prelungitor se pozează și marchează astfel încât să nu fie posibilă împiedicarea persoanelor.
- ▶ Cablul electric și cablul prelungitor se pozează astfel încât să nu fie întinse sau răsucite.
- ▶ Cablul electric și cablul prelungitor se pozează astfel încât să nu fie deteriorate, îndoite, strivite sau forfecate.
- ▶ Cablul electric și cablul prelungitor se protejează contra căldurii, uleiului și substanțelor chimice.
- ▶ Cablul electric și cablul prelungitor se așează pe o bază uscată.

- În timpul lucrului se încălzește cablul prelungitor. Dacă nu se evacuează căldura, atunci aceasta poate declanșa un incendiu.

- ▶ Dacă se folosește un tambur pentru cablu: derulați cablul complet de pe tambur.

- În cazul în care cablurile electrice și țevile sunt trase în perete, ele se pot deteriora dacă încărcătorul este montat pe perete. Contactul cu componentele sub tensiune poate avea ca rezultat șocul electric. Risc de rănire gravă a persoanelor și de pagube materiale.

- ▶ Asigurați-vă de faptul că în locul prevăzut nu sunt trase în perete cabluri electrice și țevi.

- În cazul în care încărcătorul nu este montat pe perete așa cum este prezentat în acest manual de utilizare, încărcătorul sau acumulatorul poate să cadă, eventual încărcătorul se poate supraîncălzi. Risc de rănire a persoanelor și de avariere a bunurilor.

- ▶ Montați încărcătorul pe un perete conform celor prezentate în acest manual de utilizare.

- Dacă încărcătorul cu acumulatorul introdus este montat pe un perete, acumulatorul poate cădea din încărcător. Risc de rănire a persoanelor și de avariere a bunurilor.

- ▶ Montați mai întâi încărcătorul pe perete și apoi introduceți acumulatorul.

## 4.8 Transportul

### ▲ AVERTISMENT

- În timpul transportului, încărcătorul poate cădea sau se poate deplasa. Risc de rănire a persoanelor și de avariere a bunurilor.
- ▶ Scoateți ștecherul de rețea din priză.

- ▶ Extrageți acumulatorul.
- ▶ Asigurați încărcătorul cu centuri de fixare, curele sau cu o plasă astfel încât aceasta să nu poată cădea și să nu se poată deplasa.

- Cablul de alimentare nu se pretează la transportul încărcătorului cu ajutorul acestuia. Cablul de alimentare și încărcătorul se pot deteriora.
- ▶ Înfășurați cablul de racord și fixați-l la încărcător.

## 4.9 Depozitarea

### ▲ AVERTISMENT

- Copiii nu pot recunoaște și evalua pericolele pe care le prezintă încărcătorul. Copiii sunt în situații de risc de rănire gravă sau deces.
- ▶ Scoateți ștecărul de rețea.
- ▶ Depozitați încărcătorul într-un loc care nu este la îndemâna copiilor.
- Încărcătorul nu este protejat împotriva tuturor influențelor mediului. Dacă încărcătorul este expus la anumite influențe ale mediului, acesta se poate avaria.
- ▶ Scoateți ștecărul de rețea.
- ▶ Dacă încărcătorul este cald: lăsați încărcătorul să se răcească.
- ▶ Depozitați încărcătorul într-un loc curat și uscat.
- ▶ Depozitați încărcătorul într-un spațiu închis.
- ▶ Nu depozitați încărcătorul la temperaturi aflate în afara intervalului specificat, 12.3.
- Cablul electric nu se pretează la transportarea sau suspendarea încărcătorului cu ajutorul acestuia. Cablul electric și încărcătorul se pot deteriora.
- ▶ Apucați și țineți încărcătorul de carcasă.
- ▶ Suspendați încărcătorul de consola de perete.

## 4.10 Curățarea, întreținerea și repararea

### ▲ AVERTISMENT



- Mijloacele de curățare ascuțite, curățarea cu un jet de apă sau obiectele ascuțite pot deteriora încărcătorul. În cazul în care încărcătorul nu este curățat corespunzător, componentele s-ar putea să nu mai funcționeze corect, iar dispozitivele de siguranță să fie scoase din funcțiune. Se pot produce grave leziuni corporale.
- ▶ Curățați încărcătorul conform descrierii din aceste Instrucțiuni de utilizare.

- Întreținerea sau repararea de către utilizator a încărcătorului poate genera situații în care componentele nu mai funcționează corect, iar dispozitivele de siguranță sunt scoase din funcțiune. Persoanele pot fi rănite grav sau chiar omorâte.
  - ▶ Nu întrețineți și nu reparați singur încărcătorul.
- În cazul în care cablul electric este defect sau deteriorat:
  - ▶ Solicitați înlocuirea cablului electric de către un distribuitor STIHL.

## 5 Aduceți încărcătorul în stare de aplicare în lucru

### 5.1 Aduceți încărcătorul în stare de funcționare

Anterior oricărui lucrări, trebuie parcurși următorii pași:

- ▶ Asigurați-vă de faptul că încărcătorul se află în stare de siguranță corespunzătoare,  4.5.
- ▶ Curățați încărcătorul,  9.1.
- ▶ Dacă pașii nu pot fi executați: nu folosiți încărcătorul și apelați la un distribuitor STIHL.

## 6 Încărcarea bateriei și a LED-urilor

### 6.1 Montarea încărcătorului pe un perete

Încărcătorul poate fi montat pe un perete.

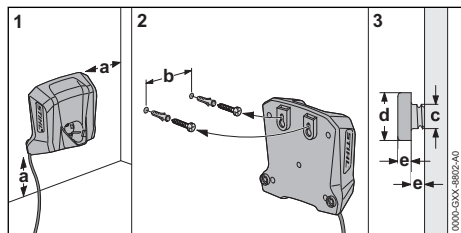

- ▶ Montați încărcătorul pe perete, astfel încât să se respecte următoarele condiții:
  - Să fie folosite materiale de fixare corespunzătoare.
  - Încărcătorul este în poziție orizontală. Respectați următoarele măriri:
    - a = minim 100 mm
    - b (pentru AL 1 și AL 5) = 54 mm
    - b (pentru AL 5-2) = 100 mm
    - c = 4,5 mm
    - d = 9 mm
    - e = 2,5 mm

5 Aduceți încărcătorul în stare de aplicare în lucru

### 6.2 Încărcarea acumulatorului

Tempul de încărcare depinde de câțiva factori, de ex. temperatura acumulatorului sau temperatura ambiantă. Pentru o capacitate optimă, respectați intervalele de temperatură recomandate,  12.4.

Tempul de încărcare real poate fi diferit de tempul de încărcare specificat. Tempul de încărcare este disponibil la [www.stihl.com/charging-times](http://www.stihl.com/charging-times).

Când ștecărul de rețea este introdus în priză, iar acumulatorul este introdus în încărcător, procesul de încărcare pornește automat. Când acumulatorul este complet încărcat, încărcătorul se decuplează automat.

În timpul încărcării, acumulatorul și încărcătorul se încălzesc.

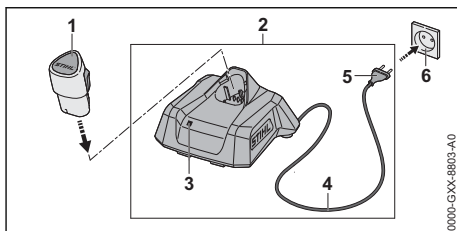

- ▶ Introduceți ștecărul de rețea (5) într-o priză de perete accesibilă (6). Încărcătorul (2) efectuează un autotest. LED-ul (3) se aprinde timp de aprox. 1 secundă verde și apoi aprox. 1 secundă roșu.
- ▶ Pozați cablul de racord (4).
- ▶ Introduceți acumulatorul (1) în ghidajele încărcătorului (2) și împingeți până la opritor. LED-ul (3) se aprinde continuu sau intermitent în verde. Acumulatorul (2) este în curs de încărcare.
- ▶ Dacă LED-ul (3) nu mai este aprins: Acumulatorul (1) este încărcat complet și poate fi scos din încărcătorul (2).
- ▶ Dacă nu se mai utilizează încărcătorul (2): scoateți ștecărul de rețea (5) din priză (6).

### 6.3 LED la încărcător

LED-ul indică starea încărcătorului sau avarii. LED-ul poate lumina permanent, respectiv pâlpâi, cu culoarea verde sau roșu.

Dacă LED-ul luminează permanent sau intermitent cu culoarea verde, acumulatorul este în curs de încărcare.



- ▶ Dacă LED-ul este aprins continuu sau intermitent roșu: remediați avariile,  11.1.  
Există o defecțiune la încărcător sau la acumulator.

## 7 Transportarea

### 7.1 Transportul încărcătorului

- ▶ Scoateți ștecărul din priză.
- ▶ Extrageți acumulatorul.
- ▶ Înfășurați cablul de racord și fixați-l la încărcător.
- ▶ Dacă încărcătorul este transportat într-un autovehicul: Asigurați încărcătorul cu centuri de fixare, curele sau cu o plasă astfel încât încărcătorul să nu poată cădea și să nu se poată deplasa.

## 8 Stocarea

### 8.1 Depozitarea încărcătorului

- ▶ Scoateți ștecărul din priză.

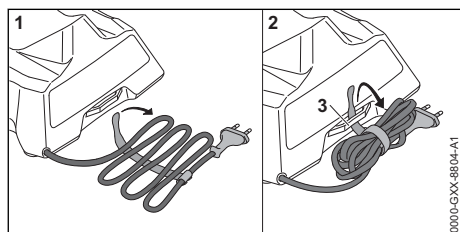

- ▶ Înfășurați cablul de racord și fixați-l la încărcător.
- ▶ Depozitați încărcătorul astfel încât să se respecte următoarele condiții:
  - Încărcătorul este depozitat într-un loc care nu se află la îndemâna copiilor.

## 11 Depanare

### 11.1 Depanarea încărcătorului

Defecțiunea	LED-ul încărcătorului	Cauza	Remediere
Acumulatorul nu este încărcat.	LED-ul luminează roșu.	Acumulatorul este prea fierbinte sau prea rece.	▶ Lăsați acumulatorul introdus în încărcător. ▶ Încărcarea începe automat după ce s-a atins intervalul de temperatură permis.
	LED-ul pâlpâie cu roșu.	Conexiunea electrică între încărcător și acumulator este întreruptă.	▶ Extrageți acumulatorul. ▶ Curățați contactele electrice de pe încărcător. ▶ Introduceți acumulatorul.
		Defecțiune a încărcătorului.	▶ Nu folosiți încărcătorul și apelați la un distribuitor STIHL.
		Defecțiune la acumulator.	▶ Nu folosiți acumulatorul și apelați la un distribuitor STIHL.

- Încărcătorul este curat și uscat.
- Încărcătorul este depozitat într-un spațiu închis.
- Încărcătorul nu este suspendat de cablul de racord sau la nivelul suportului (3) pentru cablul de racord.
- Nu depozitați încărcătorul la temperaturi aflate în afara intervalului de temperatură specificat,  12.3.

## 9 Curățare

### 9.1 Curățarea încărcătorului

- ▶ Scoateți ștecărul din priză.
- ▶ Curățați încărcătorul cu o lavetă umedă.
- ▶ Curățați contactele electrice ale încărcătorului folosind o pensulă sau o perie moale.

## 10 Întreținerea și repararea

### 10.1 Întreținerea și repararea încărcătorului

Încărcătorul nu necesită întreținere și nu poate fi reparat.

- ▶ Dacă încărcătorul este defect sau avariât: înlocuiți încărcătorul.
- ▶ În cazul în care cablul de racord este defect sau deteriorat: Nu folosiți încărcătorul și solicitați înlocuirea cablului de racord de către un serviciu de asistență tehnică STIHL.

Defecțiunea	LED-ul încărcătorului	Cauza	Remediere
Încărcătorul nu efectuează un autotest.	LED-ul nu se aprinde timp de aproximativ 1 secundă verde și aproximativ 1 secundă roșu.	Conexiunea electrică la încărcător a fost întreruptă pentru scurt timp.	<ul style="list-style-type: none"> <li>▶ Scoateți ștecărul din priză.</li> <li>▶ Așteptați 1 minut.</li> <li>▶ Introduceți ștecărul de rețea în priză de contact.</li> </ul>

## 12 Date tehnice

### 12.1 Încărcătoare STIHL AL 1, AL 5, AL 5-2

- Tensiune nominală: a se vedea plăcuța de identificare
- Frecvența: a se vedea plăcuța de identificare
- Puterea nominală: a se vedea plăcuța de identificare
- Curent de încărcare: a se vedea plăcuța de identificare
- Conținutul maxim de energie al acumulatorului permis STIHL AS: 12,5 Ah

Timpii de încărcare sunt disponibili la [www.stihl.com/charging-times](http://www.stihl.com/charging-times).

### 12.2 Cabluri prelungitoare

Când se folosește un cablu prelungitor, firele sale trebuie să aibă minim următoarele secțiuni transversale, în funcție de tensiune și de lungimea cablului:

#### Dacă tensiunea nominală de pe plăcuța de identificare este între 220 V și 240 V:

- Lungimea cablului până la 20 m: AWG 15 / 1,5 mm<sup>2</sup>
- Lungimea cablului 20 m până la 50 m: AWG 13 / 2,5 mm<sup>2</sup>

#### Dacă tensiunea nominală de pe plăcuța de identificare este între 100 V și 127 V:

- Lungimea cablului până la 10 m: AWG 14 / 2,0 mm<sup>2</sup>
- Lungimea cablului 10 m până la 30 m: AWG 12 / 3,5 mm<sup>2</sup>

### 12.3 Limite de temperatură



#### AVERTISMENT

- Acumulatorul nu este protejat împotriva tuturor influențelor mediului. Dacă acumulatorul este expus la anumite influențe ale mediului, acesta se poate aprinde sau exploda. Risc de rănire gravă a persoanelor și de pagube materiale.
  - ▶ Nu încărcați acumulatorul la temperaturi sub - 20 °C sau peste + 50 °C.
  - ▶ Nu depozitați acumulatorul sau încărcătorul la temperaturi sub - 20 °C sau peste + 70 °C.

### 12.4 Intervale de temperatură recomandate

Pentru o capacitate optimă a acumulatorului și a încărcătorului, respectați următoarele intervale de temperatură:

- Încărcare: + 5 °C până la + 40 °C
- Depozitare: - 20 °C până la + 50 °C

Dacă acumulatorul este încărcat sau depozitat la temperaturi în afara intervalului de temperaturi recomandat, capacitatea acestuia poate fi redusă.

În cazul în care acumulatorul este ud sau umed, lăsați-l să se usuce de cel puțin 48 de ore la o temperatură mai mare de + 15 °C și mai mică de + 50 °C și la o umiditate mai mică de 70 %. O umiditate mai mare poate prelungi timpul de uscare.

### 12.5 REACH

REACH este Regulamentul european referitor la înregistrarea, evaluarea și autorizarea substanțelor chimice.

Informații referitoare la conformarea Regulamentului REACH sunt date la [www.stihl.com/reach](http://www.stihl.com/reach).

## 13 Piese de schimb și accesorii

### 13.1 Piese de schimb și accesorii

**STIHL** Aceste simboluri identifică piesele de schimb originale STIHL și accesoriiile originale STIHL.

STIHL recomandă folosirea pieselor de schimb originale STIHL și a accesoriiilor originale STIHL.

Piesele de schimb și accesoriiile altor producători nu pot fi evaluate de STIHL referitor la fiabilitate, siguranță și potrivire în pofida monitorizării continue a pieței, iar STIHL nu poate recomanda utilizarea acestora.

Piesele de schimb și accesoriiile originale STIHL se pot procura de la un distribuitor STIHL.

## 14 Eliminare

### 14.1 Eliminarea încărcătorului

Informațiile referitoare la eliminare pot fi obținute din partea administrației locale sau din partea unui distribuitor STIHL.

O eliminare necorespunzătoare poate dăuna sănătății și mediului.

- ▶ Produsele STIHL și ambalajul acestora trebuie livrate pentru reciclare la un centru de colectare adecvat, conform prevederilor locale.
- ▶ Nu eliminați împreună cu gunoiul menajer.

## Sadržaj

1	Predgovor.....	203
2	Informacije uz ovo uputstvo za upotrebu	203
3	Pregled.....	204
4	Sigurnosne napomene.....	204
5	Priprema punjača za upotrebu.....	207
6	Punjenje aku-baterije i svetlosne diode..	207
7	Transportovanje.....	208
8	Čuvanje.....	208
9	Čišćenje.....	208
10	Održavanje i popravljanje.....	208
11	Otklanjanje smetnji.....	208
12	Tehnički podaci.....	209
13	Rezervni delovi i pribor.....	210
14	Zbrinjavanje.....	210

## 1 Predgovor

Dragi korisniče,

raduje nas što ste se odlučili za STIHL. Naši proizvodi su koncipirani i izrađeni vrhunskim kvalite-

tom prema potrebama naših korisnika. Tako nastaju proizvodi visoke pouzdanosti takođe i pri ekstremnim opterećenjima.

STIHL garantuje vrhunski kvalitet takođe i prilikom servisiranja. Naša specijalizovana trgovinska mreža nudi stručne savete i uputstva, kao i obimnu tehničku podršku.

STIHL se izričito zalaže za održiv i odgovoran odnos prema prirodi. Ovo uputstvo za upotrebu ima za svrhu da Vam pomogne u korišćenju proizvoda STIHL na siguran i ekološki način u toku dugog radnog veka.

Hvala Vam na poverenju; želimo Vam puno zadovoljstva uz Vaš proizvod STIHL.



Dr. Nikolas Stihl

**VAŽNO! PRE UPOTREBE PROČITATI I SAČUVATI ZA KASNIJU UPOTREBU.**

## 2 Informacije uz ovo uputstvo za upotrebu

### 2.1 Važeći dokumenti

Važe lokalni sigurnosni propisi.

- ▶ Pročitajte, razumite i sačuvajte sledeće dokumente koji važe uz ovo uputstvo za upotrebu:
  - Sigurnosne napomene za aku-bateriju STIHL AS
  - Sigurnosne informacije za aku-baterije STIHL i za proizvode sa ugrađenom aku-baterijom: [www.stihl.com/safety-data-sheets](http://www.stihl.com/safety-data-sheets)

### 2.2 Oznake upozorenja u tekstu

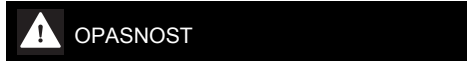

**OPASNOST**

- Napomena ukazuje na opasnosti koje dovode do teških povreda ili smrti.
  - ▶ Navedene mere mogu da spreče teške povrede ili smrt.



**UPOZORENJE**

- Napomena ukazuje na opasnosti koje mogu dovesti do teških povreda ili smrti.
  - ▶ Navedene mere mogu da spreče teške povrede ili smrt.

## UPUTSTVO

- Napomena ukazuje na opasnosti koje mogu dovesti do materijalnih šteta.
  - ▶ Navedene mere mogu da spreče materijalne štete.

### 2.3 Simboli u tekstu

 Ovaj simbol ukazuje na poglavlje u ovom uputstvu za upotrebu.

## 3 Pregled

### 3.1 Punjači

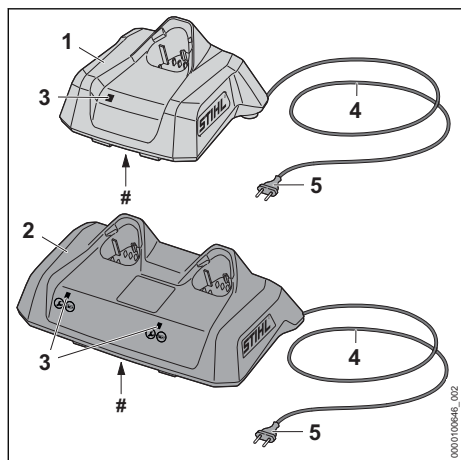

#### 1 Punjač AL 1 ili AL 5

Punjač puni aku-baterije STIHL AS.

#### 2 Punjač AL 5-2

Punjač puni aku-baterije STIHL AS.

#### 3 Svetlosna dioda

Svetlosna dioda pokazuje status punjača.

#### 4 Priključni kabl

Priključni kabl povezuje punjač sa mrežnim utikačem.

#### 5 Mrežni utikač

Mrežni utikač povezuje priključni kabl sa utičnicom.

#### # Nazivna pločica sa brojem mašine

### 3.2 Simboli

Simboli mogu da se nalaze na punjaču i označavaju sledeće:

 Električni uređaj koristite u zatvorenom i suvom prostoru.

 Ne bacajte proizvod u kućno smeće.

 Pročitajte, razumite i sačuvajte uputstvo za upotrebu.

## 4 Sigurnosne napomene

### 4.1 Simboli upozorenja

Simboli upozorenja na punjaču označavaju sledeće:

 Pridržavajte se bezbednosnih napomena i navedenih mera.

 Pročitajte, razumite i sačuvajte uputstvo za upotrebu.

 Držite punjač dalje od kiše i vlage.

### 4.2 Namenska upotreba

Punjači STIHL AL 1, AL 5 i AL 5-2 pune aku-baterije STIHL AS. Punjač AL 5-2 može da puni dve aku-baterije u isto vreme.

## ⚠ UPOZORENJE

- Punjači i aku-baterije koje STIHL nije odobrio za upotrebu, mogu izazvati požare i eksplozije. Osobe mogu biti teško povređene ili usmrćene i moguće su materijalne štete.
  - ▶ Punjačem STIHL AL 1, AL 5 ili AL 5-2 puniti aku-baterije STIHL AS.
- Nenamenska upotreba punjača može da dovede do teških povreda ili smrti i moguća je materijalna šteta.
  - ▶ Punjač koristite kako je opisano u ovom uputstvu za upotrebu.

### 4.3 Uslovi za korisnike

## ⚠ UPOZORENJE

- Neupućeni korisnici ne mogu prepoznati ili proceniti opasnosti od punjača. Korisnik ili druge osobe mogu biti teško povređeni ili usmrćeni.



▶ Pročitajte, razumite i sačuvajte uputstvo za upotrebu.

▶ Ukoliko punjač dajete drugoj osobi: Priložite i uputstvo za upotrebu.

▶ Uverite se da korisnik ispunjava sledeće uslove:

- Korisnik je odmoran.
  - Korisnik je telesno, senzorički i duševno sposoban da koristi punjač. Ukoliko je korisnik telesno, senzorički ili mentalno ograničeno sposoban, korisnik sme da radi samo pod nadzorom ili prema uputstvima odgovorne osobe.
  - Korisnik može da prepozna i proceni opasnosti od punjača.
  - Korisnik je punoletan ili se korisnik obučava u struci pod nadzorom i u skladu sa nacionalnim propisima.
  - Korisnik je dobio uputstvo od specijalizovanog prodavca STIHL ili od stručnog lica pre nego što je prvi put koristio punjač.
  - Korisnik nije pod uticajem alkohola, lekova ili droga.
- U slučaju nedoumice: Obratite se specijalizovanom prodavcu STIHL.

#### 4.4 Radni prostor i sredina

### ▲ UPOZORENJE

- Neovlašćene osobe, deca i životinje ne mogu prepoznati i proceniti opasnosti od punjača i električne struje. Neovlašćene osobe, deca i životinje mogu da budu teško povređene ili usmrćene.
  - Neovlašćene osobe, decu i životinje držite dalje.
  - Uverite se da deca ne mogu da se igraju punjačem.
- Punjač nije otporan na vodu. Ako se radi na kiši ili u vlažnoj sredini, moguće je da dođe do strujnog udara. Korisnik može da se povredi, a punjač ošteti.



- Nemojte koristiti uređaj na kiši i u vlažnoj sredini.

- Punjač nije zaštićen od svih uticaja sredine. Pod određenim uticajima sredine, punjač može da se zapali ili da eksplodira. Pod određenim uticajima sredine, punjač može da se zapali ili da eksplodira. Osobe mogu biti teško povređene i moguće su materijalne štete.
  - Punjač koristite u zatvorenom i suvom prostoru
  - Nemojte koristiti punjač u lako zapaljivoj niti u eksplozivnoj sredini.
  - Nemojte koristiti punjač na lako zapaljivoj podlozi.
  - Nemojte koristiti i čuvati punjač izvan navedenih temperaturnih ograničenja, 12.3.

- Osobe mogu da se sapletu o priključni kabl. Osobe mogu da se povrede, a punjač ošteti.
  - Priključni kabl namestite ravno na tlo.

#### 4.5 Stanje za bezbednu upotrebu

Punjač je u stanju za bezbednu upotrebu ukoliko su ispunjeni sledeći uslovi:

- Punjač je neoštećen.
- Punjač je čist i suv.

### ▲ UPOZORENJE

- U nebezbednom stanju komponente ne mogu da funkcionišu ispravno i sigurnosni mehanizmi mogu da budu van funkcije. Osobe mogu biti teško povređene ili usmrćene.
  - Koristite neoštećen punjač.
  - Ako je punjač prljav ili mokar: Punjač očistite i osušite.
  - Nemojte vršiti izmene na punjaču.
  - Nemojte stavljati predmete u otvore punjača.
  - Radi izbegavanja kratkog spoja, električne kontakte punjača ne dodirujte metalnim predmetima.
  - Ne otvarajte punjač.
  - Istrošene ili oštećene pločice s napomenom zamenite.
  - U slučaju nedoumice: Obratite se specijalizovanom prodavcu STIHL.

#### 4.6 Punjenje

### ▲ UPOZORENJE

- Oštećen ili neispravan punjač u toku punjenja može da miriše neobično ili da dimi. Osobe mogu biti povređene i moguće su materijalne štete.
  - Izvucite mrežni utikač iz utičnice.
- Kod nedovoljnog odvođenja toplote, punjač može da se pregreje i da izazove požar. Osobe mogu biti teško povređene ili usmrćene i moguća je materijalna šteta.
  - Nemojte pokrivati punjač.

#### 4.7 Električno priključenje

Dodir sa komponentama pod naponom može da se javi iz sledećih razloga:

- Oštećen priključni kabl ili produžni kabl.
- Oštećen mrežni utikač priključnog kabla ili produžnog kabla.
- Utičnica nije ispravno instalirana.

### ▲ OPASNOST

- Dodir sa komponentama pod naponom može da dovede do strujnog udara. Korisnik može da bude teško povređen ili usmrćen.

- ▶ Uverite se da su priključni kabl, produžni kabl i njihovi mrežni utikači neoštećeni.



Ako je oštećen priključni kabl ili produžni kabl:

- ▶ Ne dodirujte oštećeno mesto.
- ▶ Izvucite mrežni utikač iz utičnice.
- ▶ Priključni kabl, produžni kabl i njihove mrežne utikače dodirujte suvim rukama.
- ▶ Mrežni utikač priključnog kabla ili produžnog kabla priključujte na pravilno instaliranu i osiguranu utičnicu sa zaštitnim kontaktom.
- ▶ Punjač priključite preko zaštitne sklopke protiv struje greške (30 mA, 30 ms).
- Oštećeni ili nepodesni produžni kabl može da izazove strujni udar. Osobe mogu biti teško povređene ili usmrćene.
  - ▶ Koristite produžni kabl sa ispravnim poprečnim presekom vodova, 12.2.

## ▲ UPOZORENJE

- U toku punjenja, pogrešan napon u mreži ili pogrešna frekvencija mogu da dovedu do nadnapona u punjaču. Punjač može da bude oštećen.
  - ▶ Uverite se da se mrežni napon i mrežna frekvencija poklapaju sa podacima na nazivnoj pločici punjača.
- Ukoliko je punjač priključen na višestruku utičnicu, moguće je preopterećenje električnih komponenti u toku punjenja. Električne komponente mogu da se zagreju i da izazovu požar. Osobe mogu biti teško povređene ili usmrćene i moguće su materijalne štete.
  - ▶ Uverite se da podaci o performansama na višestrukoj utičnici nisu prekoračeni zbirnim podacima sa nazivne pločice punjača i svih električnih uređaja priključenih na višestruku utičnicu.
- Pogrešno postavljeni priključni kabl i produžni kabl mogu da budu oštećeni i osobe mogu da se sapletu o njih. Osobe mogu da se povrede, a priključni ili produžni kabl ošteti.
  - ▶ Priključni kabl i produžni kabl postavite i označite tako da osobe ne mogu da se sapletu.
  - ▶ Priključni kabl i produžni kabl postavite tako da ne budu zategnuti i da se ne upletu.
  - ▶ Priključni kabl i produžni kabl postavite tako da ne budu oštećeni, prelomljeni ili pritisnuti i da se ne trljaju.
  - ▶ Priključni kabl i produžni kabl zaštitite od toplote, ulja i hemikalija.
  - ▶ Priključni kabl i produžni kabl položite na suhu podlogu.
- Produžni kabl se zagreva u toku rada. Nakupljena toplota može da izazove požar.

- ▶ Ako se koristi kotur sa produžnim kablom: Odmotajte do kraja kotur sa produžnim kablom.
- Kod zidne montaže punjača može da dođe do oštećenja električnih vodova i cevi, ako se isti nalaze u zidu. Dodir sa električnim vodovima može da dovede do strujnog udara. Osobe mogu biti teško povređene i moguće su materijalne štete.
  - ▶ Uverite se da na predviđenom mestu nema električnih vodova i cevi koji se nalaze u zidu.
- Ako punjač nije montiran na zid kao što je opisano u ovom uputstvu za upotrebu, punjač ili aku-baterija može da padne ili punjač može da se pregreje. Osobe mogu biti povređene i moguće su materijalne štete.
  - ▶ Punjač montirajte na zid onako, kako je opisano u ovom uputstvu za upotrebu.
- Ako se na zid montira punjač sa nameštenom aku-baterijom, aku-baterija može da ispadne iz punjača. Osobe mogu biti povređene i moguće su materijalne štete.
  - ▶ Na zid prvo montirajte punjač i zatim namestite aku-bateriju.

## 4.8 Transportovanje

### ▲ UPOZORENJE

- Punjač može da se prevrne ili pokrene u toku transportovanja. Osobe mogu biti povređene i moguće su materijalne štete.
  - ▶ Izvucite mrežni utikač iz utičnice.
  - ▶ Izvadite aku-bateriju.
  - ▶ Punjač obezbedite od prevrtanja i pokretanja steznim remenima, kaiševima ili mrežom.
- Priključni kabl nije predviđen za nošenje punjača. Priključni kabl i punjač mogu da budu oštećeni.
  - ▶ Priključni kabl zamotajte i pričvrstite na punjač.

## 4.9 Čuvanje

### ▲ UPOZORENJE

- Deca ne mogu prepoznati i proceniti opasnosti od punjača. Deca mogu da budu teško povređena ili usmrćena.
  - ▶ Izvucite mrežni utikač.
  - ▶ Punjač čuvajte van domašaja dece.
- Punjač nije zaštićen od svih uticaja sredine. Pod određenim uticajima sredine, punjač može da bude oštećen.
  - ▶ Izvucite mrežni utikač.

- ▶ Ako je punjač topao: Sačekajte da se punjač ohladi.
- ▶ Punjač čuvajte u čistom i suvom stanju.
- ▶ Punjač čuvajte u zatvorenom prostoru.
- ▶ Nemojte čuvati punjač izvan navedenih temperaturnih ograničenja, 12.3.
- Priklučni kabl nije predviđen za nošenje ili vešanje punjača. Priklučni kabl i punjač mogu da budu oštećeni.
  - ▶ Punjač hvatajte i držite za kućište.
  - ▶ Punjač vešajte o zidni držač.

## 4.10 Čišćenje, održavanje i poprav- ljanje

### ▲ UPOZORENJE

- Agresivna sredstva za čišćenje, čišćenje vodenim mlazom ili šiljati predmeti mogu da oštete punjač. Ako se punjač ne čisti pravilno, komponente mogu da ne funkcionišu ispravno i sigurnosni mehanizmi mogu da budu van funkcije. Osobe mogu biti teško povređene.
  - ▶ Punjač čistite onako, kako je opisano u ovom uputstvu za upotrebu.
- Ako se punjač ne održava ili popravlja pravilno, komponente mogu da ne funkcionišu ispravno i sigurnosni mehanizmi mogu da budu van funkcije. Osobe mogu biti teško povređene ili usmrćene.
  - ▶ Punjač ne održavajte i ne popravljajte sami.
- Ako je neispravan ili oštećen priklučni kabl:
  - ▶ Priklučni kabl treba da zameni specijalizovani prodavac STIHL.

## 5 Priprema punjača za upotrebu

### 5.1 Priprema punjača za upotrebu

Pre početka rada morate sprovesti sledeće radnje:

- ▶ Uverite se da je punjač u stanju za bezbednu upotrebu, 4.5.
- ▶ Očistite punjač, 9.1.
- ▶ Ako ne možete sprovesti ove radnje: Nemojte koristiti punjač i obratite se specijalizovanom prodavcu STIHL.

## 6 Punjenje aku-baterije i svetlosne diode

### 6.1 Montaža punjača na zid

Punjač može da se montira na zid.

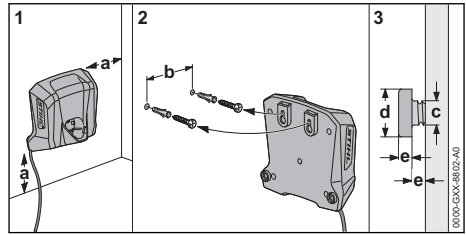

- ▶ Punjač montirajte na zid tako da budu ispunjeni sledeći uslovi:
  - Koristi se odgovarajući materijal za pričvršćivanje.
  - Punjač je u vodoravnom položaju. Zadržane su sledeće mere:
    - a = najmanje 100 mm
    - b (za AL 1 i AL 5) = 54 mm
    - b (za AL 5-2) = 100 mm
    - c = 4,5 mm
    - d = 9 mm
    - e = 2,5 mm

### 6.2 Punjenje aku-baterije

Vremetranje punjenja zavisi od više uticaja, npr. od temperature aku-baterije ili od temperature sredine. Radi optimalnih performansi, pridržavajte se preporučenih opsega temperature, 12.4. Faktičko vremetranje punjenja može da odstupa od navedenog vremetranja. Vreme trajanja punjenja je navedeno na [www.stihl.com/charging-times](http://www.stihl.com/charging-times).

Kada je mrežni utikač priključen na utičnicu, a aku-baterija je stavljena u punjač, postupak punjenja startuje automatski. Kada je aku-baterija potpuno napunjena, punjač se isključuje automatski.

Aku-baterija i punjač se zagrevaju u toku punjenja.

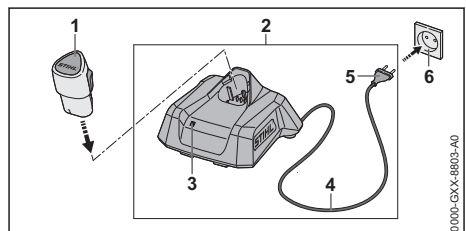

- ▶ Mrežni utikač (5) priključite na lako pristupačnu utičnicu (6). Punjač (2) vrši autodijagnozu. Svetlosna dioda (3) svetli otprilike 1 sekundu zeleno i otprilike 1 sekundu crveno.
- ▶ Priklučni kabl (4) namestite.

- ▶ Aku-bateriju (1) stavite u vođice punjača (2) i pritisnite do graničnika. Svetlosna dioda (3) svetli ili trepti zeleno. Aku-baterija (2) se puni.
- ▶ Ukoliko svetlosna dioda (3) više ne svetli: Aku baterija (1) je potpuno napunjena i može da bude izvađena iz punjača (2).
- ▶ Ako se punjač (2) više ne koristi: Mrežni utikač (5) izvucite iz utičnice (6).

### 6.3 Svetlosna dioda na punjaču

Svetlosna dioda pokazuje status punjača ili smetnje. Svetlosna dioda može da svetli ili da trepti zeleno ili crveno.

Ako svetlosna dioda svetli ili trepti zeleno, aku-baterija se puni.

- ▶ Ako svetlosna dioda svetli ili trepti crveno: Uklonite smetnje,  11.1. Smetnja je u punjaču ili u aku-bateriji.

## 7 Transportovanje

### 7.1 Transportovanje punjača

- ▶ Mrežni utikač izvucite iz utičnice.
- ▶ Izvadite aku-bateriju.
- ▶ Priključni kabl zamotajte i pričvrstite na punjač.
- ▶ Ako se punjač prevozi vozilom: Punjač obezbedite steznim remenima, kaiševima ili mrežom tako, da punjač ne može da se prevrne ili pokrene.

## 8 Čuvanje

### 8.1 Čuvanje punjača

- ▶ Izvucite mrežni utikač iz utičnice.

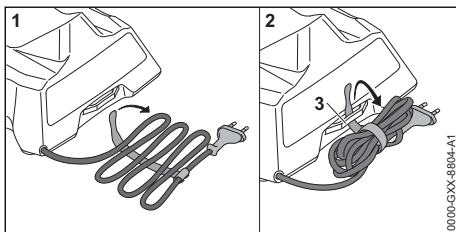

## 11 Otklanjanje smetnji

### 11.1 Uklanjanje smetnji kod punjača

Smetnja	Svetlosna dioda na punjaču	Uzrok	Rešenje
Aku-baterija se ne puni.	Svetlosna dioda svetli crveno.	Aku-baterija je previše topla ili previše hladna.	▶ Ostavite aku-bateriju u punjaču. Postupak punjenja startuje automatski čim se dostigne dozvoljeni opseg temperature.

- ▶ Priključni kabl zamotajte i pričvrstite na punjač.
- ▶ Punjač čuvajte tako da budu ispunjeni sledeći uslovi:
  - Punjač je van domašaja dece.
  - Punjač je čist i suv.
  - Punjač je u zatvorenom prostoru.
  - Punjač nije okačen na priključnom kabl ili na držaču (3) za priključni kabl.
  - Punjač se ne čuva izvan navedenih temperaturnih ograničenja,  12.3.

## 9 Čišćenje

### 9.1 Čišćenje punjača

- ▶ Mrežni utikač izvucite iz utičnice.
- ▶ Punjač očistite vlažnom krpom.
- ▶ Električne kontakte punjača očistite četkicom ili mekom četkom.

## 10 Održavanje i popravljanje

### 10.1 Održavanje i popravljanje punjača

Punjač ne mora da se održava i ne može biti popravljen.

- ▶ Ako je neispravan ili oštećen punjač: Zamenite punjač.
- ▶ Ako je neispravan ili oštećen priključni kabl: Nemojte koristiti punjač; priključni kabl treba da zameni specijalizovani prodavac STIHL.



Smetnja	Svetlosna dioda na punjaču	Uzrok	Rešenje
	Svetlosna dioda trepti crveno.	Električni spoj između punjača i aku-baterije je prekinut.	<ul style="list-style-type: none"> <li>▶ Izvadite aku-bateriju.</li> <li>▶ Očistite električne kontakte na punjaču.</li> <li>▶ Namestite aku-bateriju.</li> </ul>
		Smetnja je u punjaču.	▶ Nemojte koristiti punjač i obratite se specijalizovanom prodavcu STIHL.
		Smetnja je u aku-bateriji.	▶ Nemojte koristiti aku-bateriju i obratite se specijalizovanom prodavcu STIHL.
Punjač ne vrši autodijagnozu.	Svetlosna dioda ne svetli otprilike 1 sekundu zeleno i otprilike 1 sekundu crveno.	Električni spoj sa punjačem je bio u kratkom prekidu.	<ul style="list-style-type: none"> <li>▶ Izvucite mrežni utikač iz utičnice.</li> <li>▶ Sačekajte 1 minut.</li> <li>▶ Mrežni utikač utaknite u utičnicu.</li> </ul>

## 12 Tehnički podaci

### 12.1 Punjač STIHL AL 1, AL 5, AL 5-2

- Nazivni napon: vidi nazivnu pločicu
- Frekvencija: vidi nazivnu pločicu
- Nazivna snaga: vidi nazivnu pločicu
- Struja punjenja: vidi nazivnu pločicu
- Maksimalna količina energije dozvoljene aku-baterije STIHL AS: 12,5 Ah

Vremena trajanja punjenja su navedena pod [www.stihl.com/charging-times](http://www.stihl.com/charging-times).

### 12.2 Produžni kablovi

Kada se koristi produžni kabl, žile moraju, u zavisnosti od napona i dužine produžnog kabla, da imaju sledeće minimalne poprečne preseke:

#### Ako je nazivni napon na nazivnoj pločici 220 V do 240 V:

- Dužina kabla do 20 m: AWG 15 / 1,5 mm<sup>2</sup>
- Dužina kabla 20 m do 50 m: AWG 13 / 2,5 mm<sup>2</sup>

#### Ako je nazivni napon na nazivnoj pločici 100 V do 127 V:

- Dužina kabla do 10 m: AWG 14 / 2,0 mm<sup>2</sup>
- Dužina kabla 10 m do 30 m: AWG 12 / 3,5 mm<sup>2</sup>

### 12.3 Temperaturna ograničenja



#### UPOZORENJE

- Aku-baterija nije zaštićena od svih uticaja sredine. Pod određenim uticajima sredine, aku-baterija može da se zapali ili eksplodira. Osobe mogu biti teško povređene i moguće su materijalne štete.
  - ▶ Aku-bateriju ne punite na ispod - 20 °C ili na iznad + 50 °C.
  - ▶ Aku-bateriju ili punjač ne čuvajte na ispod - 20 °C ili na iznad + 70 °C.

### 12.4 Preporučeni opsezi temperature

Radi optimalnih performansi aku-baterije i punjača, pridržavajte se sledećih opsega temperature:

- Punjenje: + 5 °C do + 40 °C
- Čuvanje: - 20 °C do + 50 °C

Ukoliko se aku-baterija puni, koristi ili čuva van preporučenih opsega temperature, moguće je opadanje performansi.

Ako je baterija mokra ili vlažna, ostavite bateriju da se suši najmanje 48 h na temperaturi iznad + 15 °C i ispod + 50 °C i na vlažnosti ispod 70%. Veća vlažnost može produžiti vreme sušenja.

### 12.5 REACH

REACH je oznaka za propis EU u vezi sa registracijom, procenom i dozvolom za upotrebu hemikalija.

Više informacija u vezi sa ispunjavanjem propisa REACH na [www.stihl.com/reach](http://www.stihl.com/reach).

## 13 Rezervni delovi i pribor

### 13.1 Rezervni delovi i pribor

**STIHL** Ovi simboli označavaju originalne rezervne delove STIHL i originalni pribor STIHL.

STIHL preporučuje upotrebu originalnih rezervnih delova STIHL i originalnog pribora STIHL.

I pored stalnog nadzora tržišta, STIHL ne može da proceni rezervne delove i pribor drugih proizvođača u smislu pouzdanosti, sigurnosti i pogodnosti, tako da STIHL ne može jamčiti ni za njihovo korišćenje.

Originalni rezervni delovi STIHL i originalni pribor STIHL dostupni su kod specijalizovanog prodavca STIHL.

## 14 Zbrinjavanje

### 14.1 Zbrinjavanje punjača

Informacije u vezi sa zbrinjavanjem možete dobiti kod lokalne uprave ili kod specijalizovanog prodavca STIHL.

Nepropisno zbrinjavanje može da bude štetno po zdravlje i da zagađuje životnu sredinu.

- ▶ Pošaljite STIHL proizvode, uključujući ambalažu, na odgovarajuće sabirno mesto za reciklažu u skladu sa lokalnim propisima.
- ▶ Ne bacajte u kućno smeće.

## Vsebina

1	Uvod.....	210
2	Informacije o teh navodilih za uporabo...	210
3	Pregled.....	211
4	Varnostni napotki.....	211
5	Pripravljanje polnilnika za uporabo.....	214
6	Polnjenje akumulatorske baterije in LED-lučke.....	214
7	Transport.....	215
8	Shranjevanje.....	215
9	Čiščenje.....	215
10	Vzdrževanje in popravljanje.....	215
11	Odpravljanje motenj.....	216
12	Tehnični podatki.....	216
13	Nadomestni deli in dodatni pribor.....	217
14	Odstranjevanje.....	217

## 1 Uvod

Spoštovani kupec,

veseli nas, da ste se odločili za STIHL. Naše izdelke vrhunske kakovosti razvijamo in izdelu-

jemo v skladu s potrebami naših strank. Tako so naši izdelki tudi pri izjemnih obremenitvah zelo zanesljivi.

STIHL je hkrati sinonim za vrhunski servis. Naši pooblaščen prodajalci nudijo strokovno svetovanje in uvajanje ter obsežno tehnično podporo.

STIHL izrecno priznava trajnostno in odgovorno ravnanje z naravo. Ta navodila za uporabo naj vas podpirajo pri varni in okolju prijazni uporabi vašega izdelka STIHL z dolgo življenjsko dobo.

Zahvaljujemo se vam za zaupanje in vam želimo veliko veselja z vašim izdelkom STIHL.



Dr. Nikolas Stihl

**POMEMBNO! PREBERITE PRED UPORABO IN SHRANITE.**

## 2 Informacije o teh navodilih za uporabo

### 2.1 Veljavni dokumenti

Veljajo lokalni varnostni predpisi.

- ▶ Poleg teh navodil za uporabo morate prebrati, razumeti in shraniti naslednje dokumente:
  - Varnostni napotki za akumulatorsko baterijo STIHL AS
  - Varnostno informacijo za akumulatorske baterije STIHL in izdelke z vgrajeno akumulatorsko baterijo: [www.stihl.com/safety-data-sheets](http://www.stihl.com/safety-data-sheets)

### 2.2 Označevanje opozoril v besedilu

 **NEVARNOST**

- Opozorilo opozarja na nevarnosti, ki povzročijo hude telesne poškodbe ali smrt.
  - ▶ Z navedenimi ukrepi je mogoče preprečiti hude telesne poškodbe ali smrt.

 **OPOZORILO**

- Opozorilo opozarja na nevarnosti, ki lahko povzročijo hude telesne poškodbe ali smrt.
  - ▶ Z navedenimi ukrepi je mogoče preprečiti hude telesne poškodbe ali smrt.

**OBVESTILO**

- Opozorilo opozarja na nevarnosti, ki lahko povzročijo materialno škodo.
  - ▶ Z navedenimi ukrepi je mogoče preprečiti materialno škodo.

**2.3 Simboli v besedilu**

Ta simbol opozarja na poglavje v teh navodilih za uporabo.

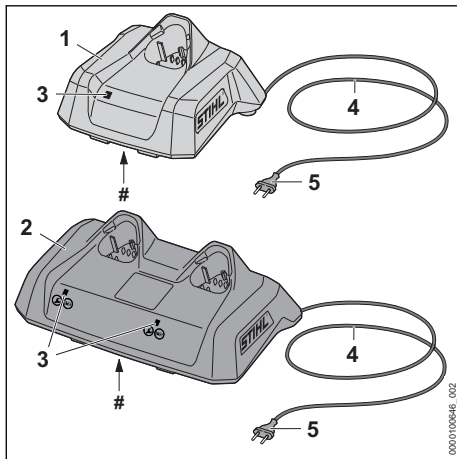
**3 Pregled****3.1 Polnilniki****1 Polnilnik AL 1 ali AL 5**

Polnilnik polni akumulatorske baterije STIHL AS.

**2 Polnilnik AL 5-2**

Polnilnik polni akumulatorske baterije STIHL AS.

**3 LED-lučka**

LED-lučka prikazuje stanje polnilnika.

**4 Priključni kabel**

Priključni kabel povezuje polnilnik z omrežnim vtičem.

**5 Omrežni vtič**

Omrežni vtič povezuje priključni kabel z vtičnico.

**# Napisna ploščica s serijsko številko stroja****3.2 Simboli**

Simboli so lahko na polnilniku in pomenijo naslednje:



Električno napravo uporabljate v zaprtem in suhem prostoru.



Izdelka ne odvrzite med gospodinske odpadke.



Ta navodila za uporabo je treba prebrati, razumeti in shraniti.

**4 Varnostni napotki****4.1 Opozorilni simboli**

Opozorilni simboli na polnilniku pomenijo naslednje:



Upošteвайте varnostne napotke in tam navedene ukrepe.



Ta navodila za uporabo je treba prebrati, razumeti in shraniti.



Zaščitite polnilnik pred dežjem in vlago.

**4.2 Pravilna uporaba**

Polnilniki STIHL AL 1, AL 5 in AL 5-2 polnijo akumulatorske baterije STIHL AS. Polnilnik AL 5-2 lahko polni dve akumulatorski bateriji hkrati.

**▲ OPOZORILO**

- Polnilniki in akumulatorske baterije, ki jih podjetje STIHL ni odobrilo, lahko povzročijo požare in eksplozije. Osebe se lahko hudo poškodujejo ali umrejo in nastane lahko materialna škoda.
  - ▶ S polnilnikom STIHL AL 1, AL 5 ali AL 5-2 napolnite akumulatorske baterije STIHL AS.
- Če polnilnik ni pravilno uporabljen, se lahko osebe hudo poškodujejo ali umrejo in nastane lahko materialna škoda.
  - ▶ Polnilnik je treba uporabljati, kot je opisano v navodilih za uporabo.

**4.3 Zahteve glede uporabnika****▲ OPOZORILO**

- Uporabniki, ki niso bili poučeni o uporabi, ne morejo prepoznati ali oceniti nevarnosti polnilnika. Uporabnik ali druge osebe se lahko hudo poškodujejo ali umrejo.



▶ Ta navodila za uporabo je treba prebrati, razumeti in shraniti.

- ▶ Če boste polnilnik izročili novim uporabnikom: priložite navodila za uporabo.
- ▶ Prepričajte se, da uporabnik izpolnjuje naslednje zahteve:
  - Uporabnik je spočit.
  - Uporabnik je telesno, zaznavno in duševno sposoben upravljati polnilnik. Če je uporabnik telesno, zaznavno in duševno omejeno primeren za ta dela, sme uporabnik z napravo delati samo pod nadzorom ali po navodilih odgovorne osebe.
  - Uporabnik lahko prepozna in oceni nevarnosti polnilnika.
  - Uporabnik je polnoleten ali uporabnik se skladno z nacionalnimi določili pod nadzorom usposablja za poklic.
  - Uporabnika je pred prvo uporabo polnilnika poučil pooblaščen prodajalec STIHL ali strokovna oseba.
  - Uporabnik ni pod vplivom alkohola, zdravil ali drog.
- ▶ V primeru nejasnosti: obrnite se na pooblaščenega prodajalca STIHL.

#### 4.4 Delovno območje in okolica

### ▲ OPOZORILO

- Nesodelujoče osebe, otroci in živali ne morejo prepoznati in oceniti nevarnosti polnilnika in električnega toka. Nesodelujoče osebe, otroci in živali se lahko hudo poškodujejo ali umrejo.
  - ▶ Nesodelujoče osebe, otroci in živali se ne smejo zadrževati v bližini.
  - ▶ Pazite, da se otroci ne bodo igrali s polnilnikom.
- Polnilnik ni zaščiten pred vodo. Pri delu v dežju ali vlažnem okolju obstaja nevarnost električnega udara. Uporabnik in polnilnik se lahko poškodujeta.



- ▶ Ne uporabljati v dežju ali v vlažnem okolju.

- Polnilnik ni zaščiten pred vsemi vplivi iz okolja. Če je polnilnik izpostavljen določenim vplivom iz okolja, se lahko polnilnik vname ali eksplodira. Osebe se lahko hudo poškodujejo in nastane lahko materialna škoda.
  - ▶ Polnilnik uporabljate v zaprtem in suhem prostoru
  - ▶ Polnilnika ne uporabljajte v lahko vnetljivi in eksplozivni atmosferi.
  - ▶ Polnilnika ne uporabljajte na lahko vnetljivi podlagi.

- ▶ Polnilnika ne uporabljajte in hranite izven navedenega temperaturnega območja, 12.3.
- Osebe se lahko spotaknejo ob priključni kabel. Osebe se lahko poškodujejo in poškoduje se lahko polnilnik.
  - ▶ Priključni kabel položite plosko na tla.

#### 4.5 Varno stanje

Polnilnik je v varnem stanju, če so izpolnjeni naslednji pogoji:

- Polnilnik ni poškodovan.
- Polnilnik je čist in suh.

### ▲ OPOZORILO

- V stanju, ki ni varno za uporabo, sestavni deli morda ne bodo pravilno delovali in varnostne naprave bodo morda izklopljene. Obstaja nevarnost hudih poškodb oseb ali smrti.
  - ▶ Uporabljajte nepoškodovan polnilnik.
  - ▶ Če je polnilnik umazan ali moker: polnilnik očistite in posušite.
  - ▶ Polnilnika ne spreminjajte.
  - ▶ V odprtine polnilnika ne potiskajte predmetov.
  - ▶ Električnih kontaktov polnilnika ne vežite na kovinske predmete in ne ustvarjajte kratkega stika.
  - ▶ Polnilnika ne odpirajte.
  - ▶ Zamenjajte obrabljene ali poškodovane opozorilne table.
  - ▶ V primeru nejasnosti: obrnite se na pooblaščenega prodajalca STIHL.

#### 4.6 Polnjenje

### ▲ OPOZORILO

- Med polnjenjem lahko ima poškodovan ali pokvarjen polnilnik nenavaden vonj in iz njega se lahko začne kaditi. Osebe se lahko poškodujejo in nastane lahko materialna škoda.
  - ▶ Izvlecite omrežni vtič iz vtičnice.
- V primeru nezadostnega odvajanja toplote se lahko začne polnilnik pregrevali in povzroči požar. Osebe se lahko hudo poškodujejo ali umrejo in nastane lahko materialna škoda.
  - ▶ Polnilnika ne pokrivajte.

#### 4.7 Priključitev na elektriko

Stik s sestavnimi deli, ki so pod napetostjo, lahko nastane v naslednjih primerih:

- Priključni kabel ali kabelski podaljšek je poškodovan.
- Omrežni vtič priključnega kabla ali kabelskega podaljška je poškodovan.
- Vtičnica ni pravilno nameščena.

## ▲ NEVARNOST

- Stik s sestavnimi deli, ki so pod napetostjo, lahko povzroči električni udar. Uporabnik se lahko hudo poškoduje ali umre.
    - ▶ Prepričajte se, da priključni kabel, kabelski podaljšek in njuna omrežna vtiča niso poškodovani.
- 

Če je priključni kabel ali kabelski podaljšek poškodovan:

  - ▶ Ne dotikajte se poškodovanega mesta.
  - ▶ Izvlecite omrežni vtič iz vtičnice.
- ▶ Priključni kabel, kabelski podaljšek in njuna omrežna vtiča primite s suhimi rokami.
  - ▶ Omrežni vtič priključnega kabla ali kabelskega podaljška vtaknite v pravilno nameščeno in zavarovano vtičnico z zaščitenim kontaktom.
  - ▶ Polnilnik priključite preko zaščitnega FID-stikala (30 mA, 30 ms).
  - Poškodovan ali neustrezen kabelski podaljšek lahko povzroči električni udar. Obstaja nevarnost hudih poškodb oseb ali smrti.
    - ▶ Kabelski podaljšek uporabljajte s kablji ustreznega premera,  12.2.

## ▲ OPOZORILO

- Med polnjenjem lahko zaradi nepravilne omrežne napetosti ali frekvence pride do prenapetosti v polnilniku. Polnilnik se lahko poškoduje.
  - ▶ Prepričajte se, da sta omrežna napetost in omrežna frekvenca električnega omrežja v skladu z navedbami na napisni ploščici polnilnika.
- Če je polnilec priključen na vtičnico z več vtičnicami, lahko med polnjenjem pride do preobremenitve električnih sestavnih delov. Električni sestavni deli se lahko segrejejo in povzročijo požar. Osebe se lahko hudo poškodujejo ali umrejo in nastane lahko materialna škoda.
  - ▶ Prepričajte se, da specifikacije moči na večkratni vtičnici skupaj ne presegajo specifikacij na tipski ploščici polnilnika in vseh električnih naprav, priključenih na večkratno vtičnico.
- Nepravilno položen priključni kabel in kabelski podaljšek se lahko poškodujeta in osebe se lahko spotaknejo ob njiju. Osebe se lahko poškodujejo in poškodujeta se lahko priključni kabel ali kabelski podaljšek.
  - ▶ Priključni kabel in kabelski podaljšek položite in označite tako, da se osebe ne bodo mogle spotakniti.

- ▶ Priključni kabel in kabelski podaljšek položite tako, da ne bosta napeta ali se ne bosta zapletala.
- ▶ Priključni kabel in kabelski podaljšek položite tako, da se ne bosta poškodovala, prepognila ali stisnila ali se ne bosta drgnila.
- ▶ Priključni kabel in kabelski podaljšek zaščitite pred vročino, oljem in kemikalijami.
- ▶ Priključni kabel in kabelski podaljšek položite na suho podlago.
- Med delom se kabelski podaljšek segreje. Če toplota ne more odtekat, lahko povzroči požar.
  - ▶ Če uporabljate kabelski boben: kabelski boben do konca odvijte.
- Če so v steni položeni električni vodi in cevi, se lahko ti poškodujejo, ko montirate polnilnik na steno. Stik z vodi pod napetostjo lahko povzroči električni udar. Osebe se lahko hudo poškodujejo in nastane lahko materialna škoda.
  - ▶ Zagotovite, da na predvidenem mestu v steni ni električnih vodov ali cevi.
- Če polnilnik ni montiran na steno, kot je opisano v teh navodilih za uporabo, lahko polnilnik ali akumulatorska baterija pade na tla ali polnilnik se lahko začne pregrevati. Osebe se lahko poškodujejo in nastane lahko materialna škoda.
  - ▶ Polnilnik je treba montirati na steno, kot je opisano v navodilih za uporabo.
- Če polnilnik z vstavljenjo akumulatorsko baterijo montirate na steno, lahko akumulatorska baterija pade iz polnilnika. Osebe se lahko poškodujejo in nastane lahko materialna škoda.
  - ▶ Polnilnik najprej montirajte na steno in nato vstavite akumulatorsko baterijo.

## 4.8 Transport

### ▲ OPOZORILO

- Med transportom se lahko polnilnik prevrne ali se premika. Osebe se lahko poškodujejo in nastane lahko materialna škoda.
  - ▶ Izvlecite omrežni vtič iz vtičnice.
  - ▶ Odstranite akumulatorsko baterijo.
  - ▶ Polnilnik zavarujte z napenjalnimi pasovi, jermeni ali mrežo tako, da se ne bo mogel prevrniti in premikati.
- Priključni kabel ni predviden za nošenje polnilnika. Priključni kabel in polnilnik se lahko poškodujeta.
  - ▶ Priključni kabel navijte in ga pritrdite na polnilnik.

## 4.9 Shranjevanje

### ▲ OPOZORILO

- Otroci ne morejo prepoznati in oceniti nevarnosti polnilnika. Otroci se lahko hudo poškodujejo ali umrejo.
  - ▶ izvlecite omrežni vtič.
  - ▶ Polnilnik hranite izven dosega otrok.
- Polnilnik ni zaščiten pred vsemi vplivi iz okolja. Če je polnilnik izpostavljen določenim vplivom iz okolja, se lahko polnilnik poškoduje.
  - ▶ izvlecite omrežni vtič.
  - ▶ Če je polnilnik toplel: počakajte, da se polnilnik ohladi.
  - ▶ Polnilnik očistite in shranite na suhem mestu.
  - ▶ Polnilnik shranite v zaprtem prostoru.
  - ▶ Polnilnika ne hranite izven navedenega temperaturnega območja, 12.3.
- Priključni kabel ni predviden za nošenje ali obešanje polnilnika. Priključni kabel in polnilnik se lahko poškodujeta.
  - ▶ Polnilnik primite za ohišje.
  - ▶ Polnilnik obesite na stensko držalo.

## 4.10 Čiščenje, vzdrževanje in popraviljanje

### ▲ OPOZORILO

- Močna čistilna sredstva, čiščenje z vodnim curkom ali ostri predmeti lahko poškodujejo polnilnik. Če polnilnik ni pravilno očiščen, sestavni deli morda ne bodo več pravilno delovali in varnostne naprave bodo morda izklopljene. Osebe se lahko hudo poškodujejo.
  - ▶ Polnilnik je treba čistiti, kot je opisano v navodilih za uporabo.
- Če polnilnik ni pravilno vzdrževan ali popravljen, sestavni deli morda ne bodo več pravilno delovali in varnostne naprave bodo morda izklopljene. Obstaja nevarnost hudih telesnih poškodb oseb ali smrti.
  - ▶ Polnilnika ne vzdržujte ali popravljajte sami.
- Če je priključni kabel okvarjen ali poškodovan:
  - ▶ Priključni kabel mora zamenjati pooblaščen prodajalec STIHL.

## 5 Pripravljanje polnilnika za uporabo

### 5.1 Pripravljanje polnilnika za uporabo

Pred vsakim začetkom dela je treba izvesti naslednje korake:

- ▶ Prepričajte se, da je polnilnik v varnem stanju za uporabo, 4.5.
- ▶ Očistite polnilnik, 9.1.
- ▶ Če korakov ni mogoče izvesti: polnilnika ne uporabljajte in se obrnite na pooblaščenega prodajalca STIHL.

## 6 Polnjenje akumulatorske baterije in LED-lučke

### 6.1 Montiranje polnilnika na steno

Polnilnik lahko montirate na steno.

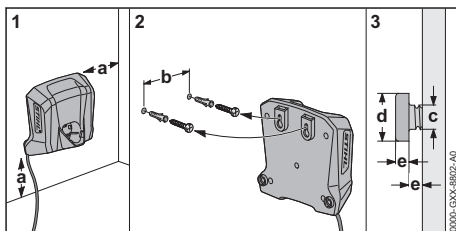

- ▶ Polnilnik na steno montirajte tako, da bodo izpolnjeni naslednji pogoji:
  - Uporabljen je primeren material za pritrjevanje.
  - Polnilnik je v vodoravnem položaju. Upoštevane so naslednje mere:
    - a = najmanj 100 mm
    - b (za AL 1 in AL 5) = 54 mm
    - b (za AL 5-2) = 100 mm
    - c = 4,5 mm
    - d = 9 mm
    - e = 2,5 mm

### 6.2 Polnjenje akumulatorske baterije

Čas polnjenja je odvisen od različnih dejavnikov, npr. od temperature akumulatorske baterije ali od temperature okolice. Za optimalno učinkovitost upoštevajte priporočljivo temperaturno območje, 12.4. Dejanski čas polnjenja lahko odstopa od navedenega časa polnjenja. Čas polnjenja je naveden na spletnem naslovu [www.stihl.com/charging-times](http://www.stihl.com/charging-times).

Ko je omrežni vtič vstavljen v vtičnico in akumulatorska baterija vstavljena v polnilnik, se polnjenje samodejno začne. Ko je akumulatorska baterija do konca napolnjena, se polnilnik samodejno izklopi.

Med polnjenjem se akumulatorska baterija in polnilnik ogrejeta.

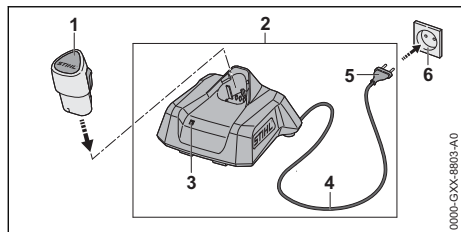

- ▶ Vstavite omrežni vtič (5) v dobro dostopno vtičnico (6). Polnilnik (2) izvede samopreizkus. LED-lučka (3) sveti pribl. 1 sekundo zeleno in pribl. 1 sekundo rdeče.
- ▶ Položite priključni kabel (4).
- ▶ Akumulatorsko baterijo (1) vstavite v vodila polnilnika (2) in jo potisnite do naslona. LED-lučka (3) sveti ali utripa zeleno. Akumulatorska baterija (2) se polni.
- ▶ Če LED-lučka (3) več ne sveti: akumulatorska baterija (1) je do konca napolnjena in jo lahko vzamete iz polnilnika (2).
- ▶ Če polnilnika (2) več ne boste uporabljali: izvlcite omrežni vtič (5) iz vtičnice (6).

### 6.3 LED-lučka na polnilniku

LED-lučka prikazuje stanje polnilnika ali motnje. LED-lučka lahko sveti ali utripa zeleno ali rdeče.

Če LED-lučka sveti ali utripa zeleno, se akumulatorska baterija polni.

- ▶ Če LED-lučka sveti ali utripa rdeče: odpravite motnje, 11.1.
- ▶ Obstaja motnja v polnilniku ali akumulatorski bateriji.

## 7 Transport

### 7.1 Transportiranje polnilnika

- ▶ Izvlcite omrežni vtič iz vtičnice.
- ▶ Odstranite akumulatorsko baterijo.
- ▶ Priključni kabel navijte in ga pritrdite na polnilnik.
- ▶ Če boste polnilnik transportirali v vozilu: polnilnik zavarujte z napenjalnimi pasovi, jermeni ali

mrežo tako, da se ne bo mogel prevrniti in premikati.

## 8 Shranjevanje

### 8.1 Shranjevanje polnilnika

- ▶ Izvlcite omrežni vtič iz vtičnice.

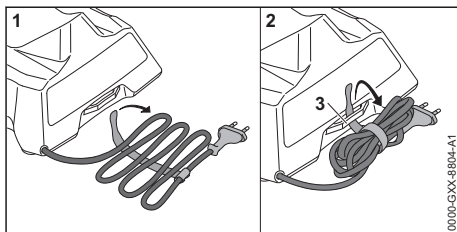

- ▶ Priključni kabel navijte in ga pritrdite na polnilnik.
- ▶ Polnilnik shranite tako, da bodo izpolnjeni naslednji pogoji:
  - Polnilnik je izven dosega otrok.
  - Polnilnik je čist in suh.
  - Polnilnik je v zaprtem prostoru.
  - Polnilnik ni priključen na priključni kabel ali na nosilec (3) za priključni kabel.
  - Polnilnik ni shranjen izven navedenega temperaturnega območja, 12.3.

## 9 Čiščenje

### 9.1 Čiščenje polnilnika

- ▶ Izvlcite omrežni vtič iz vtičnice.
- ▶ Polnilnik očistite z vlažno krpo.
- ▶ Električne kontakte polnilnika očistite s čopičem ali mehko krtačo.

## 10 Vzdrževanje in popravila

### 10.1 Vzdrževanje in popravljanje polnilnika

Polnilnika ni treba vzdrževati in ga ni mogoče popravljati.

- ▶ Če je polnilnik pokvarjen ali poškodovan: zamenjajte polnilnik.
- ▶ Če je priključni kabel pokvarjen ali poškodovan: polnilnika ne uporabljajte, priključni kabel pa naj zamenja pooblaščen prodajalec STIHL.

## 11 Odpravljanje motenj

### 11.1 Odpravljanje motenj polnilnika

Motnja	LED-lučka na polnilniku	Vzrok	Rešitev
Akumulatorska baterija se ne polni.	LED-lučka sveti rdeče.	Akumulatorska baterija je pretopla ali prehladna.	▶ Akumulatorska baterija naj ostane v polnilniku. Polnjenje se začne samodejno, ko akumulatorska baterija doseže dopustno temperaturno območje.
	LED-lučka utripa rdeče.	Električna povezava med polnilnikom in akumulatorsko baterijo je prekinjena.	▶ Odstranite akumulatorsko baterijo. ▶ Očistite električne kontakte polnilnika. ▶ Vstavite akumulatorsko baterijo.
		Obstaja motnja polnilnika.	▶ Polnilnika ne uporabljajte in se obrnite na pooblaščenega prodajalca STIHL.
		Obstaja motnja akumulatorske baterije.	▶ Akumulatorske baterije ne uporabljajte in se obrnite na pooblaščenega prodajalca STIHL.
Polnilnik ne izvede samo-preizkusa.	LED-lučka ne sveti pribl. 1 sekundo zeleno in pribl. 1 sekundo rdeče.	Električna povezava do polnilnika je bila za kratek čas prekinjena.	▶ Izvlecite omrežni vtič iz vtičnice. ▶ Počakajte 1 minuto. ▶ Omrežni vtič vključite v vtičnico.

## 12 Tehnični podatki

### 12.1 Polnilniki STIHL AL 1, AL 5, AL 5-2

- Nazivna napetost: glejte tipsko tablico
- Frekvenca: glejte napisno ploščico
- Nazivna moč: glejte tipsko tablico
- Polnilni tok: glejte tipsko tablico
- Največja energijska vsebnost dovoljene akumulatorske baterije STIHL AS: 12,5 Ah

Časi polnjenja so navedeni na spletnem naslovu [www.stihl.com/charging-times](http://www.stihl.com/charging-times).

### 12.2 Kabelski podaljški

Če se uporablja kabelski podaljšek, morajo imeti njegove žile odvisno od napetosti in dolžine kabelskega podaljška najmanj naslednje prečne preseke:

**Če je nazivna napetost na napisni ploščici 220 V do 240 V:**

- Dolžina kabla 20 m: AWG 15 / 1,5 mm<sup>2</sup>
- Dolžina kabla 20 m do 50 m: AWG 13 / 2,5 mm<sup>2</sup>

**Če je nazivna napetost na napisni ploščici 100 V do 127 V:**

- Dolžina kabla 10 m: AWG 14 / 2,0 mm<sup>2</sup>
- Dolžina kabla 10 m do 30 m: AWG 12 / 3,5 mm<sup>2</sup>

### 12.3 Temperaturne meje



#### OPOZORILO

- Akumulatorska baterija ni zaščitena pred vplivi iz okolja. Če je akumulatorska baterija izpostavljena določenim vplivom iz okolja, se lahko akumulatorska baterija vname ali eksplozira. Osebe se lahko hudo poškodujejo in nastane lahko materialna škoda.
  - ▶ Akumulatorske baterije ne polnite pod -20 °C ali nad +50 °C.
  - ▶ Akumulatorske baterije ali polnilnika ne polnite pod -20 °C ali nad +70 °C.

### 12.4 Priporočljiva temperaturna območja

Za optimalno učinkovitost akumulatorske baterije in polnilnika upoštevajte naslednja temperaturna območja:

- Polnjenje: +5 °C do +40 °C
- Shranjevanje: -20 °C do +50 °C

Če akumulatorsko baterijo polnite, uporabljate ali shranjujete izven priporočljivega temperaturnega območja, se lahko njena zmogljivost zmanjša.

Če je baterija mokra ali vlažna, pustite, da se suši vsaj 48 ur pri temperaturi nad +15 °C in pod +50 °C ter pri vlažnosti pod 70 %. Večja vlažnost lahko podaljša čas sušenja.



## 12.5 REACH

REACH je oznaka za direktivo ES o registraciji, evalvaciji, avtorizaciji in omejevanju kemikalij.

Informacije glede izpolnjevanja direktive REACH so na voljo na spletnem naslovu [www.stihl.com/reach](http://www.stihl.com/reach).

## 13 Nadomestni deli in dodatni pribor

### 13.1 Nadomestni deli in dodatni pribor

**STIHL**  Ti simboli označujejo originalne nadomestne dele STIHL in originalni dodatni pribor STIHL.

STIHL priporoča uporabo originalnih nadomestnih delov STIHL in originalnega dodatnega pribora STIHL.

Zanesljivosti, varnosti in ustreznosti nadomestnih delov in dodatnega pribora drugih proizvajalcev STIHL kljub stalnemu opazovanju trga ne more oceniti in STIHL tudi ne more jamčiti za njihovo uporabo.

Originalni nadomestni deli STIHL in originalni dodatni pribor STIHL so na voljo pri pooblaščenem prodajalcu STIHL.

## 14 Odstranjevanje

### 14.1 Odstranjevanje polnilnika

Informacije glede odstranjevanja so na voljo pri lokalni upravi ali pooblaščenem prodajalcu STIHL.

Nepravilno odstranjevanje lahko škoduje zdravju in obremeni okolje.

- ▶ Izdelke STIHL vključno z embalažo odnesite na ustrezno zbirno mesto za recikliranje v skladu z lokalnimi predpisi.
- ▶ Ne odvrzite med gospodinjske odpadke.





[www.stihl.com](http://www.stihl.com)



0458-967-9901-A



0458-967-9901-A