

HSA 100.0

STIHL



2 - 20	Gebrauchsanleitung
20 - 38	Instruction Manual
38 - 57	Manual de instrucciones
57 - 74	Skötselansvisning
74 - 92	Käyttöohje
92 - 109	Bedjeningsvejledning
109 - 126	Bruksanvisning
126 - 145	Návod k použití
145 - 164	Használati utasítás
164 - 183	Instruções de serviço
183 - 204	Инструкция по эксплуатации
204 - 223	Instrukcja użytkowania
223 - 246	Ръководство за употреба
246 - 265	Instrucțiuni de utilizare



Inhaltsverzeichnis

1	Vorwort.....	2
2	Informationen zu dieser Gebrauchsanleitung.....	2
3	Übersicht.....	3
4	Sicherheitshinweise.....	4
5	Heckenschere einsatzbereit machen.....	9
6	Akku laden und LEDs.....	9
7	Bluetooth®-Funkschnittstelle aktivieren und deaktivieren.....	10
8	Akku einsetzen und herausnehmen.....	10
9	Heckenschere einschalten und ausschalten.....	10
10	Heckenschere und Akku prüfen.....	11
11	Mit der Heckenschere arbeiten.....	11
12	Nach dem Arbeiten.....	12
13	Transportieren.....	12
14	Aufbewahren.....	12
15	Reinigen.....	13
16	Warten.....	13
17	Reparieren.....	14
18	Störungen beheben.....	14
19	Technische Daten.....	15
20	Ersatzteile und Zubehör.....	16
21	Entsorgen.....	16
22	EU-Konformitätserklärung.....	16
23	Anschriften.....	17
24	Allgemeine Sicherheitshinweise für Elektrowerkzeuge.....	17

1 Vorwort

Liebe Kundin, lieber Kunde,

es freut uns, dass Sie sich für STIHL entschieden haben. Wir entwickeln und fertigen unsere Produkte in Spitzenqualität entsprechend der Bedürfnisse unserer Kunden. So entstehen Produkte mit hoher Zuverlässigkeit auch bei extremer Beanspruchung.

STIHL steht auch für Spitzenqualität beim Service. Unser Fachhandel gewährleistet kompetente Beratung und Einweisung sowie eine umfassende technische Betreuung.

STIHL bekennt sich ausdrücklich zu einem nachhaltigen und verantwortungsvollen Umgang mit der Natur. Diese Gebrauchsanleitung soll Sie unterstützen, Ihr STIHL Produkt über eine lange Lebensdauer sicher und umweltfreundlich einzusetzen.

Wir danken Ihnen für Ihr Vertrauen und wünschen Ihnen viel Freude mit Ihrem STIHL Produkt.



Dr. Nikolas Stihl

WICHTIG! VOR GEBRAUCH LESEN UND AUFBEWAHREN.

2 Informationen zu dieser Gebrauchsanleitung

2.1 Geltende Dokumente

- Es gelten die lokalen Sicherheitsvorschriften.
- ▶ Zusätzlich zu dieser Gebrauchsanleitung folgende Dokumente lesen, verstehen und aufbewahren:
 - Gebrauchsanleitung Akku STIHL AR
 - Gebrauchsanleitung „Gürteltasche AP mit Anschlussleitung“
 - Sicherheitshinweise Akku STIHL AP
 - Gebrauchsanleitung Ladegeräte STIHL AL 101, 301, 301-4, 500
 - Sicherheitsinformation für STIHL Akkus und Produkte mit eingebautem Akku: www.stihl.com/safety-data-sheets

Weitere Informationen zu STIHL connected, kompatiblen Produkten und FAQs sind unter www.connect.stihl.com oder bei einem STIHL Fachhändler verfügbar.

Die Bluetooth®-Wortmarke und die -Bildzeichen (Logos) sind eingetragene Warenzeichen und Eigentum der Bluetooth SIG, Inc. Jegliche Verwendung dieser Wortmarke/Bildzeichen durch STIHL erfolgt unter Lizenz.

Akkus mit  sind mit einer Bluetooth®-Funkschnittstelle ausgestattet. Lokale Betriebseinschränkungen (zum Beispiel in Flugzeugen oder Krankenhäusern) müssen beachtet werden.

2.2 Kennzeichnung der Warnhinweise im Text

WARNUNG

- Der Hinweis weist auf Gefahren hin, die zu schweren Verletzungen oder zum Tod führen können.
 - ▶ Die genannten Maßnahmen können schwere Verletzungen oder Tod vermeiden.

HINWEIS

- Der Hinweis weist auf Gefahren hin, die zu Sachschaden führen können.
 - ▶ Die genannten Maßnahmen können Sachschaden vermeiden.

2.3 Symbole im Text

Dieses Symbol verweist auf ein Kapitel in dieser Gebrauchsanleitung.

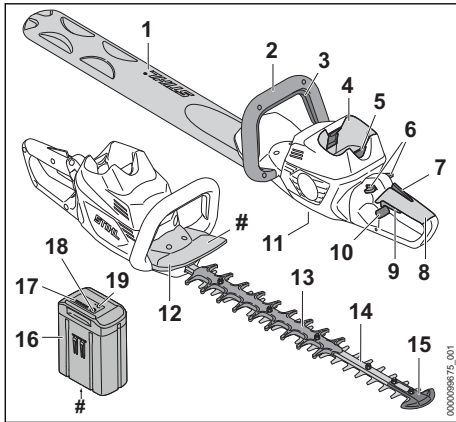
3 Übersicht**3.1 Heckenschere und Akku****1 Messerschutz**

Der Messerschutz schützt vor Kontakt mit den Schneidmessern.

2 Bügelgriff

Der Bügelgriff dient zum Halten, Führen und Tragen der Heckenschere.

3 Schaltbügel

Der Schaltbügel schaltet die Heckenschere zusammen mit dem Schalthebel ein und aus.

4 Akku-Schacht

Der Akku-Schacht nimmt den Akku auf.

5 Sperrhebel

Der Sperrhebel hält den Akku im Akku-Schacht.

6 Sperrhebel

Der Sperrhebel entspermt den Schalthebel.

7 Ergo-Hebel

Der Ergo-Hebel hält den Sperrhebel in Position, wenn der Schalthebel losgelassen wird.

8 Bedienungsgriff

Der Bedienungsgriff dient zum Bedienen, Halten und Führen der Heckenschere.

9 Schalthebel

Der Schalthebel schaltet die Heckenschere zusammen mit dem Schaltbügel ein und aus.

10 Sperrschieber

Der Sperrschieber entspermt den drehbaren Bedienungsgriff.

11 Verschlusschraube

Die Verschlusschraube verschließt die Öffnung für das STIHL Mehrzweckfett.

12 Handschutz

Der Handschutz schützt die Hand am Bügelgriff vor Kontakt mit den Schneidmessern.

13 Schnitenschutz

Der Schnitenschutz schützt die Oberschenkel vor Kontakt mit dem hinteren Bereich der Schneidmesser.

14 Schneidmesser

Die Schneidmesser schneiden das Schnittgut.

15 Führungsschutz

Der Führungsschutz schützt die Spitze der Schneidmesser vor Kontakt mit Gegenständen.

16 Akku

Der Akku versorgt die Heckenschere mit Energie.

17 LEDs

Die LEDs zeigen den Ladezustand des Akkus und Störungen an.

18 Drucktaste

Die Drucktaste aktiviert die LEDs am Akku. Sie aktiviert und deaktiviert die Bluetooth®-Funkschnittstelle (falls vorhanden).

19 LED „BLUETOOTH®“ (nur für Akkus mit )

Die LED zeigt die Aktivierung und Deaktivierung der Bluetooth®-Funkschnittstelle an.

Leistungsschild mit Maschinenummer**3.2 Symbole**

Die Symbole können auf der Heckenschere, dem Akku und dem Ladegerät sein und bedeuten Folgendes:



Dieses Symbol kennzeichnet die Öffnung für das STIHL Mehrzweckfett.



1 LED leuchtet rot. Der Akku ist zu warm oder zu kalt.



4 LEDs blinken rot. Im Akku besteht eine Störung.





Die LED leuchtet grün und die LEDs am Akku leuchten oder blinken grün. Der Akku wird geladen.



Die LED blinkt rot. Zwischen dem Akku und dem Ladegerät besteht kein elektrischer Kontakt oder im Akku oder im Ladegerät besteht eine Störung.



Garantierter Schalleistungspegel nach Richtlinie 2000/14/EG in dB(A) um Schallemissionen von Produkten vergleichbar zu machen.



Der Akku hat eine Bluetooth®-Funkschnittstelle und kann mit der STIHL connected App verbunden werden.



Die Angabe neben dem Symbol weist auf den Energieinhalt des Akkus nach Spezifikation des Zellenherstellers hin. Der in der Anwendung zur Verfügung stehende Energieinhalt ist geringer.



Elektrogerät in einem geschlossenen und trockenen Raum betreiben.



Produkt nicht mit dem Hausmüll entsorgen.

4 Sicherheitshinweise

4.1 Warnsymbole

Die Warnsymbole auf der Heckenschere oder dem Akku bedeuten Folgendes:



Sicherheitshinweise und deren Maßnahmen beachten.



Gebrauchsanleitung lesen, verstehen und aufbewahren.



Schutzbrille tragen.



Sich bewegende Schneidmesser nicht berühren.



Akku während Arbeitsunterbrechungen, des Transports, der Aufbewahrung, Wartung oder Reparatur herausnehmen.



Akku vor Hitze und Feuer schützen.



Akku nicht in Flüssigkeiten tauchen.



Zulässigen Temperaturbereich des Akkus einhalten.

4.2 Bestimmungsgemäße Verwendung

Die Heckenschere STIHL HSA 100.0 dient zum Schneiden von Hecken, Sträuchern, Büschen und Gestrüpp.

Die Heckenschere kann bei Regen verwendet werden.

Die Heckenschere wird von einem Akku STIHL AP oder einem Akku STIHL AR mit Energie versorgt.

Der Akku mit  ermöglicht in Kombination mit der STIHL connected App die Personalisierung und die Übertragung von Informationen zum Akku auf Basis der Bluetooth®-Technologie.

⚠ WARNUNG

- Akkus, die nicht von STIHL für die Heckenschere freigegeben sind, können Brände und Explosionen auslösen. Personen können schwer verletzt oder getötet werden und Sachschaden kann entstehen.
 - ▶ Heckenschere mit einem Akku STIHL AP oder einem Akku STIHL AR verwenden.
- Falls die Heckenschere oder der Akku nicht bestimmungsgemäß verwendet werden, können Personen schwer verletzt oder getötet werden und Sachschaden kann entstehen.
 - ▶ Heckenschere so verwenden, wie es in dieser Gebrauchsanleitung beschrieben ist.
 - ▶ Akku so verwenden, wie es in dieser Gebrauchsanleitung, der Gebrauchsanleitung Akku STIHL AR, der STIHL connected App und unter www.connect.stihl.com beschrieben ist.

4.3 Anforderungen an den Benutzer

⚠ WARNUNG

- Benutzer ohne eine Unterweisung können die Gefahren der Heckenschere und des Akkus nicht erkennen oder nicht einschätzen. Der Benutzer oder andere Personen können schwer verletzt oder getötet werden.
 - ▶ Gebrauchsanleitung lesen, verstehen und aufbewahren.



- ▶ Falls die Heckenschere oder der Akku an eine andere Person weitergegeben wird: Gebrauchsanleitung mitgeben.
- ▶ Sicherstellen, dass der Benutzer folgende Anforderungen erfüllt:
 - Der Benutzer ist ausgerüstet.
 - Der Benutzer ist körperlich, sensorisch und geistig fähig, die Heckenschere und den Akku zu bedienen und damit zu arbeiten. Falls der Benutzer körperlich, sensorisch oder geistig eingeschränkt dazu fähig ist, darf der Benutzer nur unter Aufsicht oder nach Anweisung durch eine verantwortliche Person damit arbeiten.
 - Der Benutzer kann die Gefahren der Heckenschere und des Akkus erkennen und einschätzen.
 - Der Benutzer ist volljährig oder der Benutzer wird entsprechend nationaler Regelungen unter Aufsicht in einem Beruf ausgebildet.
 - Der Benutzer hat eine Unterweisung von einem STIHL Fachhändler oder einer fachkundigen Person erhalten, bevor er das erste Mal mit der Heckenschere arbeitet.
 - Der Benutzer ist nicht durch Alkohol, Medikamente oder Drogen beeinträchtigt.
- ▶ Falls Unklarheiten bestehen: Einen STIHL Fachhändler aufsuchen.

4.4 Bekleidung und Ausstattung

▲ WARNUNG

- Während der Arbeit können lange Haare in die Heckenschere hineingezogen werden. Der Benutzer kann schwer verletzt werden.
 - ▶ Lange Haare so zusammenbinden und so sichern, dass sie sich oberhalb der Schultern befinden.
- Während der Arbeit können Gegenstände mit hoher Geschwindigkeit hochgeschleudert werden. Der Benutzer kann verletzt werden.
 - ▶ Eine eng anliegende Schutzbrille tragen. Geeignete Schutzbrillen sind nach Norm EN 166 oder nach nationalen Vorschriften geprüft und mit der entsprechenden Kennzeichnung im Handel erhältlich.
 - ▶ Ein langärmeliges, eng anliegendes Oberteil und eine lange Hose tragen.
- Während der Arbeit kann Staub aufgewirbelt werden. Eingeatmeter Staub kann die



Gesundheit schädigen und allergische Reaktionen auslösen.

- ▶ Falls Staub aufgewirbelt wird: Eine Staubschutzmaske tragen.
- Ungeeignete Bekleidung kann sich in Holz, Gestrüpp und in der Heckenschere verfangen. Benutzer ohne geeignete Bekleidung können schwer verletzt werden.
 - ▶ Eng anliegende Bekleidung tragen.
 - ▶ Schals und Schmuck ablegen.
- Während der Arbeit kann der Benutzer in Kontakt mit den sich bewegenden Schneidmessern kommen. Der Benutzer kann schwer verletzt werden.
 - ▶ Schuhwerk aus widerstandsfähigem Material tragen.
 - ▶ Eine lange Hose aus widerstandsfähigem Material tragen.
- Während der Reinigung oder Wartung kann der Benutzer in Kontakt mit den Schneidmessern kommen. Der Benutzer kann verletzt werden.
 - ▶ Arbeitshandschuhe aus widerstandsfähigem Material tragen.
- Falls der Benutzer ungeeignetes Schuhwerk trägt, kann er ausrutschen. Der Benutzer kann verletzt werden.
 - ▶ Festes, geschlossenes Schuhwerk mit griffiger Sohle tragen.

4.5 Arbeitsbereich und Umgebung

4.5.1 Heckenschere

▲ WARNUNG

- Unbeteiligte Personen, Kinder und Tiere können die Gefahren der Heckenschere und hochgeschleudeter Gegenstände nicht erkennen und nicht einschätzen. Unbeteiligte Personen, Kinder und Tiere können schwer verletzt werden und Sachschaden kann entstehen.
 - ▶ Unbeteiligte Personen, Kinder und Tiere aus dem Arbeitsbereich fernhalten.
 - ▶ Heckenschere nicht unbeaufsichtigt lassen.
 - ▶ Sicherstellen, dass Kinder nicht mit der Heckenschere spielen können.
- Elektrische Bauteile der Heckenschere können Funken erzeugen. Funken können in leicht brennbarer oder explosiver Umgebung Brände und Explosionen auslösen. Personen können schwer verletzt oder getötet werden und Sachschaden kann entstehen.
 - ▶ Nicht in einer leicht brennbaren und nicht in einer explosiven Umgebung arbeiten.

4.5.2 Akku

▲ WARNUNG

- Unbeteiligte Personen, Kinder und Tiere können die Gefahren des Akkus nicht erkennen und nicht einschätzen. Unbeteiligte Personen, Kinder und Tiere können schwer verletzt werden.
 - ▶ Unbeteiligte Personen, Kinder und Tiere fernhalten.
 - ▶ Akku nicht unbeaufsichtigt lassen.
 - ▶ Sicherstellen, dass Kinder nicht mit dem Akku spielen können.
- Der Akku ist nicht gegen alle Umgebungseinflüsse geschützt. Falls der Akku bestimmten Umgebungseinflüssen ausgesetzt ist, kann der Akku in Brand geraten, explodieren oder irreparabel beschädigt werden. Personen können schwer verletzt werden und Sachschaden kann entstehen.



- ▶ Akku vor Hitze und Feuer schützen.
- ▶ Akku nicht ins Feuer werfen.



- ▶ Akku im Temperaturbereich zwischen - 10 °C und + 50 °C einsetzen und aufbewahren.



- ▶ Akku nicht in Flüssigkeiten tauchen.

- ▶ Akku von metallischen Kleinteilen fernhalten.
- ▶ Akku nicht hohem Druck aussetzen.
- ▶ Akku nicht Mikrowellen aussetzen.
- ▶ Akku vor Chemikalien und vor Salzen schützen.

4.6 Sicherheitsgerechter Zustand

4.6.1 Heckenschere

Die Heckenschere ist im sicherheitsgerechten Zustand, falls folgende Bedingungen erfüllt sind:

- Die Heckenschere ist unbeschädigt.
- Die Heckenschere ist sauber.
- Die Bedienungselemente funktionieren und sind unverändert.
- Die Schneidmesser sind richtig angebaut.
- Original STIHL Zubehör für diese Heckenschere ist angebaut.
- Das Zubehör ist richtig angebaut.

▲ WARNUNG

- In einem nicht sicherheitsgerechten Zustand können Bauteile nicht mehr richtig funktionieren und Sicherheitseinrichtungen außer Kraft

gesetzt werden. Personen können schwer verletzt oder getötet werden.

- ▶ Mit einer unbeschädigten Heckenschere arbeiten.
- ▶ Falls die Heckenschere verschmutzt ist: Heckenschere reinigen.
- ▶ Heckenschere nicht verändern.
- ▶ Falls die Bedienungselemente nicht funktionieren: Nicht mit der Heckenschere arbeiten.
- ▶ Original STIHL Zubehör für diese Heckenschere anbauen.
- ▶ Zubehör so anbauen, wie es in dieser Gebrauchsanleitung oder in der Gebrauchsanleitung des Zubehörs beschrieben ist.
- ▶ Gegenstände nicht in die Öffnungen der Heckenschere stecken.
- ▶ Abgenutzte oder beschädigte Hinweisschilder ersetzen.
- ▶ Falls Unklarheiten bestehen: Einen STIHL Fachhändler aufsuchen.

4.6.2 Schneidmesser

Die Schneidmesser sind im sicherheitsgerechten Zustand, falls folgende Bedingungen erfüllt sind:

- Die Schneidmesser sind unbeschädigt.
- Die Schneidmesser sind nicht verformt.
- Die Schneidmesser sind leichtgängig.
- Die Schneidmesser sind richtig geschärft.
- Die Schneidmesser sind gratfrei.

▲ WARNUNG

- In einem nicht sicherheitsgerechten Zustand können sich Teile der Schneidmesser lösen und weggeschleudert werden. Personen können schwer verletzt werden.
 - ▶ Mit einem unbeschädigten Schneidmesser arbeiten.
 - ▶ Schneidmesser richtig schärfen und entgraten.
 - ▶ Falls Unklarheiten bestehen: Einen STIHL Fachhändler aufsuchen.

4.6.3 Akku

Der Akku ist im sicherheitsgerechten Zustand, falls folgende Bedingungen erfüllt sind:

- Der Akku ist unbeschädigt.
- Der Akku ist sauber und trocken.
- Der Akku funktioniert und ist unverändert.

▲ WARNUNG

- In einem nicht sicherheitsgerechten Zustand kann der Akku nicht mehr sicher funktionieren. Personen können schwer verletzt werden.

- ▶ Mit einem unbeschädigten und funktionierenden Akku arbeiten.
- ▶ Einen beschädigten oder defekten Akku nicht laden.
- ▶ Falls der Akku verschmutzt oder nass ist: Akku reinigen und trocknen lassen.
- ▶ Akku nicht verändern.
- ▶ Gegenstände nicht in die Öffnungen des Akkus stecken.
- ▶ Elektrische Kontakte des Akkus nicht mit metallischen Gegenständen verbinden und kurzschließen.
- ▶ Akku nicht öffnen.
- ▶ Abgenutzte oder beschädigte Hinweisschilder ersetzen.
- Aus einem beschädigten Akku kann Flüssigkeit austreten. Falls die Flüssigkeit mit der Haut oder den Augen in Kontakt kommt, können die Haut oder die Augen gereizt werden.
 - ▶ Kontakt mit der Flüssigkeit vermeiden.
 - ▶ Falls Kontakt mit der Haut aufgetreten ist: Betroffene Hautstellen mit reichlich Wasser und Seife abwaschen.
 - ▶ Falls Kontakt mit den Augen aufgetreten ist: Augen mindestens 15 Minuten mit reichlich Wasser spülen und einen Arzt aufsuchen.
- Ein beschädigter oder defekter Akku kann ungewöhnlich riechen, rauchen oder brennen. Personen können schwer verletzt oder getötet werden und Sachschaden kann entstehen.
 - ▶ Falls der Akku ungewöhnlich riecht oder raucht: Akku nicht verwenden und von brennbaren Stoffen fernhalten.
 - ▶ Falls der Akku brennt: Versuchen, den Akku mit einem Feuerlöscher oder Wasser zu löschen.

4.7 Arbeiten

▲ WARNUNG

- Der Benutzer kann in bestimmten Situationen nicht mehr konzentriert arbeiten. Der Benutzer kann stolpern, fallen und schwer verletzt werden.
 - ▶ Ruhig und überlegt arbeiten.
 - ▶ Falls die Lichtverhältnisse und Sichtverhältnisse schlecht sind: Nicht mit der Heckenschere arbeiten.
 - ▶ Heckenschere alleine bedienen.
 - ▶ Auf Hindernisse achten.
 - ▶ Auf dem Boden stehend arbeiten und das Gleichgewicht halten. Falls in der Höhe gearbeitet werden muss: Eine Hubarbeitsbühne oder ein sicheres Gerüst verwenden.
 - ▶ Falls Ermüdungserscheinungen auftreten: Eine Arbeitspause einlegen.

- Falls der Benutzer über Schulterhöhe arbeitet, kann er früher ermüden. Der Benutzer kann schwer verletzt werden.
 - ▶ Nur kurze Zeit über Schulterhöhe arbeiten.
 - ▶ Arbeitspausen machen.
- Falls das sich bewegende Schneidmesser auf einen harten Gegenstand trifft, kann es schnell abgebremst werden. Durch die auftretenden Reaktionskräfte kann der Benutzer die Kontrolle über die Heckenschere verlieren und schwer verletzt werden.
 - ▶ Heckenschere mit beiden Händen festhalten.
 - ▶ Vor dem Arbeiten Hecke nach harten Gegenständen durchsuchen und die Gegenstände entfernen.
- Die sich bewegenden Schneidmesser können den Benutzer schneiden. Der Benutzer kann schwer verletzt werden.



- ▶ Sich bewegende Schneidmesser nicht berühren.
- ▶ Falls die Schneidmesser durch einen Gegenstand blockiert sind: Heckenschere ausschalten und Akku herausnehmen. Erst dann den Gegenstand beseitigen.
- Falls sich die Heckenschere während der Arbeit verändert oder sich ungewohnt verhält, kann die Heckenschere in einem nicht sicherheitsgerechten Zustand sein. Personen können schwer verletzt werden und Sachschaden kann entstehen.
 - ▶ Arbeit beenden, Akku herausnehmen und einen STIHL Fachhändler aufsuchen.
- Während der Arbeit können Vibrationen durch die Heckenschere entstehen.
 - ▶ Handschuhe tragen.
 - ▶ Arbeitspausen machen.
 - ▶ Falls Anzeichen einer Durchblutungsstörung auftreten: Einen Arzt aufsuchen.
- Wenn der Schalthebel losgelassen wird, bewegen sich die Schneidmesser noch ca. 1 Sekunde weiter. Die sich bewegenden Schneidmesser können Personen schneiden. Personen können schwer verletzt werden.
 - ▶ Heckenschere am Bedienungsgriff und am Bügelgriff festhalten und warten, bis sich die Schneidmesser nicht mehr bewegen.

▲ GEFAHR

- Falls in der Umgebung von spannungsführenden Leitungen gearbeitet wird, können die Schneidmesser mit den spannungsführenden Leitungen in Kontakt kommen und diese beschädigen. Der Benutzer kann schwer verletzt oder getötet werden.

- ▶ Nicht in der Umgebung von spannungsführenden Leitungen arbeiten.

4.8 Transportieren

4.8.1 Heckenschere

⚠ WARNUNG

- Während des Transports kann die Heckenschere umkippen oder sich bewegen. Personen können verletzt werden und Sachschaden kann entstehen.



- ▶ Akku herausnehmen.

- ▶ Messerschutz so über die Schneidmesser schieben, dass er die Schneidmesser vollständig abdeckt.
- ▶ Heckenschere mit Spanngurten, Riemen oder einem Netz so sichern, dass sie nicht umkippen und sich nicht bewegen kann.

4.8.2 Akku

⚠ WARNUNG

- Der Akku ist nicht gegen alle Umgebungseinflüsse geschützt. Falls der Akku bestimmten Umgebungseinflüssen ausgesetzt ist, kann der Akku beschädigt werden und Sachschaden kann entstehen.
 - ▶ Einen beschädigten Akku nicht transportieren.
- Während des Transports kann der Akku umkippen oder sich bewegen. Personen können verletzt werden und Sachschaden kann entstehen.
 - ▶ Akku in der Verpackung so verpacken, dass er sich nicht bewegen kann.
 - ▶ Verpackung so sichern, dass sie sich nicht bewegen kann.

4.9 Aufbewahren

4.9.1 Heckenschere

⚠ WARNUNG

- Kinder können die Gefahren der Heckenschere nicht erkennen und nicht einschätzen. Kinder können schwer verletzt werden.



- ▶ Akku herausnehmen.

- ▶ Messerschutz so über die Schneidmesser schieben, dass er die Schneidmesser vollständig abdeckt.

- ▶ Heckenschere außerhalb der Reichweite von Kindern aufbewahren.
- Die elektrischen Kontakte an der Heckenschere und metallische Bauteile können durch Feuchtigkeit korrodieren. Die Heckenschere kann beschädigt werden.



- ▶ Akku herausnehmen.

- ▶ Heckenschere sauber und trocken aufbewahren.

4.9.2 Akku

⚠ WARNUNG

- Kinder können die Gefahren des Akkus nicht erkennen und nicht einschätzen. Kinder können schwer verletzt werden.
 - ▶ Akku außerhalb der Reichweite von Kindern aufbewahren.
- Der Akku ist nicht gegen alle Umgebungseinflüsse geschützt. Falls der Akku bestimmten Umgebungseinflüssen ausgesetzt ist, kann der Akku irreparabel beschädigt werden.
 - ▶ Akku sauber und trocken aufbewahren.
 - ▶ Akku in einem geschlossenen Raum aufbewahren.
 - ▶ Akku getrennt von der Heckenschere aufbewahren.
 - ▶ Falls der Akku im Ladegerät aufbewahrt wird: Netzstecker ziehen und den Akku mit einem Ladezustand zwischen 40 % und 60 % (2 grün leuchtende LEDs) aufbewahren.
 - ▶ Akku im Temperaturbereich zwischen -10 °C und +50 °C aufbewahren.

4.10 Reinigen, Warten und Reparieren

⚠ WARNUNG

- Falls während der Reinigung, Wartung oder Reparatur der Akku eingesetzt ist, kann die Heckenschere unbeabsichtigt eingeschaltet werden. Personen können schwer verletzt werden und Sachschaden kann entstehen.



- ▶ Akku herausnehmen.

- Scharfe Reinigungsmittel, das Reinigen mit einem Wasserstrahl oder spitzen Gegenständen können die Heckenschere, die Schneidmesser, den Akku oder das Ladegerät beschädigen. Falls die Heckenschere, die







Schneidmesser, der Akku oder das Ladegerät nicht richtig gereinigt werden, können Bauteile nicht mehr richtig funktionieren und Sicherheitseinrichtungen außer Kraft gesetzt werden. Personen können schwer verletzt werden.

- ▶ Heckenschere, Schneidmesser, Akku und Ladegerät so reinigen, wie es in dieser Gebrauchsanleitung beschrieben ist.
- Falls die Heckenschere, die Schneidmesser, der Akku oder das Ladegerät nicht richtig gewartet oder repariert werden, können Bauteile nicht mehr richtig funktionieren und Sicherheitseinrichtungen außer Kraft gesetzt werden. Personen können schwer verletzt oder getötet werden.
 - ▶ Heckenschere, Akku und Ladegerät nicht selbst warten oder reparieren.
 - ▶ Falls die Heckenschere, der Akku oder das Ladegerät gewartet oder repariert werden müssen: Einen STIHL Fachhändler aufsuchen.
 - ▶ Schneidmesser so warten, wie es in dieser Gebrauchsanleitung beschrieben ist.
- Während der Reinigung oder Wartung der Schneidmesser kann der Benutzer sich an scharfen Schneidezähnen schneiden. Der Benutzer kann verletzt werden.
 - ▶ Arbeitshandschuhe aus widerstandsfähigem Material tragen.

5 Heckenschere einsatzbereit machen

5.1 Heckenschere einsatzbereit machen

Vor jedem Arbeitsbeginn müssen folgende Schritte durchgeführt werden:

- ▶ Sicherstellen, dass sich folgende Bauteile im sicherheitsgerechten Zustand befinden:
 - Heckenschere,  4.6.1.
 - Schneidmesser,  4.6.2.
 - Akku,  4.6.3.
- ▶ Akku prüfen,  10.2.
- ▶ Akku vollständig laden, wie es in der Gebrauchsanleitung Ladegeräte STIHL AL 101, 301, 301-4, 500 beschrieben ist.
- ▶ Heckenschere reinigen,  15.
- ▶ Bedienungselemente prüfen,  10.1.
- ▶ Falls die Schritte nicht durchgeführt werden können: Heckenschere nicht verwenden und einen STIHL Fachhändler aufsuchen.

5.2 Akku mit einer Bluetooth®-Funkschnittstelle mit der STIHL connected App verbinden

- ▶ Bluetooth®-Funkschnittstelle am mobilen Endgerät aktivieren.
- ▶ Bluetooth®-Funkschnittstelle am Akku aktivieren,  7.1.
- ▶ STIHL connected App aus dem App Store auf das mobile Endgerät herunterladen und Account erstellen.
- ▶ STIHL connected App öffnen und anmelden.
- ▶ Akku in der STIHL connected App hinzufügen und den Anweisungen auf dem Bildschirm folgen.

Kontaktmöglichkeiten und weitere Informationen sind unter <https://support.stihl.com> oder in der STIHL connected App zu finden.

Die STIHL connected App ist marktabhängig verfügbar.

6 Akku laden und LEDs

6.1 Akku laden

Die Ladezeit hängt von verschiedenen Einflüssen ab, z. B. von der Temperatur des Akkus oder von der Umgebungstemperatur. Die tatsächliche Ladezeit kann von der angegebenen Ladezeit abweichen. Die Ladezeit ist unter www.stihl.com/charging-times angegeben.

- ▶ Akku so laden, wie es in der Gebrauchsanleitung Ladegerät STIHL AL 101, 301, 301-4, 500 beschrieben ist.

6.2 Ladezustand anzeigen

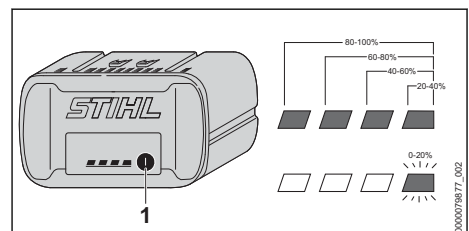

- ▶ Drucktaste (1) drücken. Die LEDs leuchten ca. 5 Sekunden lang grün und zeigen den Ladezustand an.
- ▶ Falls die rechte LED grün blinkt: Akku laden.

6.3 LEDs am Akku

Die LEDs können den Ladezustand des Akkus oder Störungen anzeigen. Die LEDs können grün oder rot leuchten oder blinken.

Falls die LEDs grün leuchten oder blinken, wird der Ladezustand angezeigt.

- ▶ Falls die LEDs rot leuchten oder blinken: Störungen beheben, **18**.

In der Heckenschere oder im Akku besteht eine Störung.

7 Bluetooth®-Funkschnittstelle aktivieren und deaktivieren

7.1 Bluetooth®-Funkschnittstelle aktivieren

- ▶ Falls der Akku eine Bluetooth®-Funkschnittstelle hat: Drucktaste drücken und solange gedrückt halten bis die LED „BLUETOOTH“ neben dem Symbol  für ca. 3 Sekunden blau leuchtet.

Die Bluetooth®-Funkschnittstelle am Akku ist aktiviert.

7.2 Bluetooth®-Funkschnittstelle deaktivieren

- ▶ Falls der Akku eine Bluetooth®-Funkschnittstelle hat: Drucktaste drücken und solange gedrückt halten bis die LED „BLUETOOTH“ neben dem Symbol  sechsmal blau blinkt. Die Bluetooth®-Funkschnittstelle am Akku ist deaktiviert.

8 Akku einsetzen und herausnehmen

8.1 Akku einsetzen

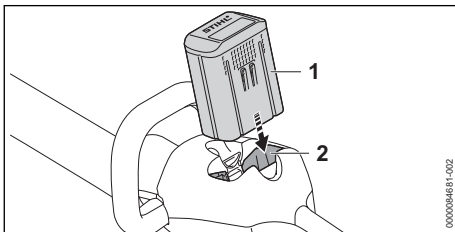

- ▶ Akku (1) bis zum Anschlag in den Akku-Schacht (2) drücken. Der Akku (1) rastet mit einem Klick ein und ist verriegelt.

8.2 Akku herausnehmen

- ▶ Heckenschere auf eine ebene Fläche stellen.

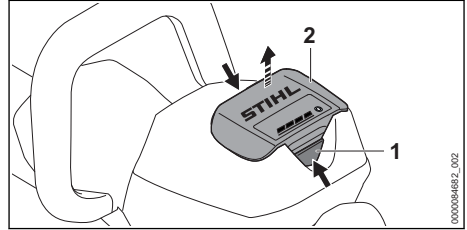

- ▶ Beide Sperrhebel (1) drücken. Der Akku (2) ist entriegelt und kann herausgenommen werden.

9 Heckenschere einschalten und ausschalten

9.1 Heckenschere einschalten

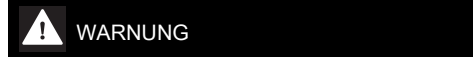

- Unabhängig von der Reihenfolge, in der der Schaltbügel und der Schalthebel gedrückt werden, beschleunigt die Heckenschere und die Schneidmesser bewegen sich. Falls der Schalthebel zuerst und dann der Schaltbügel gedrückt wird, kann der Benutzer die Kontrolle über die Heckenschere verlieren. Der Benutzer kann schwer verletzt werden.
 - ▶ Zuerst Schaltbügel und dann Schalthebel drücken.

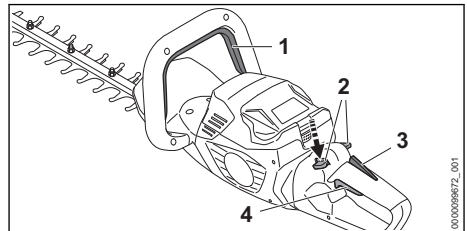

- ▶ Schaltbügel (1) drücken und gedrückt halten.
- ▶ Sperrhebel (2) mit dem Daumen nach unten drücken und halten.
- ▶ Schalthebel (4) mit dem Zeigefinger drücken und gedrückt halten. Die Heckenschere beschleunigt und die Schneidmesser bewegen sich. Der Sperrhebel (2) kann losgelassen werden.

Wenn der Ergo-Hebel (3) gedrückt ist, bleibt der Sperrhebel (2) entsperrt. Dadurch kann der Schalthebel (4) losgelassen und wieder gedrückt werden, ohne dass der Sperrhebel erneut nach unten gedrückt werden muss.

Wenn der Schalthebel (4) und der Ergo-Hebel (3) losgelassen werden, ist der Schalthebel (4) gesperrt. Der Sperrhebel (2) muss erneut nach unten geschoben und gehalten werden, um den Schalthebel (4) zu entsperren.

9.2 Heckenschere ausschalten

- ▶ Schaltbügel und Schalthebel loslassen.
- ▶ Warten, bis sich die Schneidmesser nach ca. 1 Sekunde nicht mehr bewegen.
- ▶ Falls die Schneidmesser sich nach ca. 1 Sekunde weiterhin bewegen: Akku herausnehmen und einen STIHL Fachhändler aufsuchen. Die Heckenschere ist defekt.

10 Heckenschere und Akku prüfen

10.1 Bedienungselemente prüfen

Sperrhebel, Ergo-Hebel und Schalthebel

- ▶ Akku herausnehmen.
- ▶ Versuchen, den Schalthebel zu drücken, ohne den Sperrhebel zu drücken.
- ▶ Falls sich der Schalthebel drücken lässt: Heckenschere nicht verwenden und einen STIHL Fachhändler aufsuchen. Der Sperrhebel ist defekt.
- ▶ Sperrhebel mit dem Daumen nach unten drücken und halten.
- ▶ Ergo-Hebel drücken und gedrückt halten.
- ▶ Schalthebel drücken. Der Sperrhebel kann losgelassen werden.
- ▶ Schalthebel und Ergo-Hebel loslassen.
- ▶ Falls der Sperrhebel, der Schalthebel oder der Ergo-Hebel schwergängig sind oder nicht in die Ausgangsposition zurückfedern: Heckenschere nicht verwenden und einen STIHL Fachhändler aufsuchen. Der Sperrhebel, der Schalthebel oder der Ergo-Hebel ist defekt.

Schaltbügel

- ▶ Akku herausnehmen.
- ▶ Schaltbügel drücken und wieder loslassen.
- ▶ Falls der Schaltbügel schwergängig ist oder nicht in die Ausgangsposition zurückfedert: Heckenschere nicht verwenden und einen STIHL Fachhändler aufsuchen. Der Schaltbügel ist defekt.

Heckenschere einschalten

- ▶ Akku einsetzen.
- ▶ Schaltbügel drücken und wieder loslassen.

- ▶ Falls sich die Schneidmesser bewegt haben oder bewegen: Heckenschere nicht verwenden und einen STIHL Fachhändler aufsuchen. Der Schalthebel ist defekt.
- ▶ Sperrhebel drücken und gedrückt halten.
- ▶ Schalthebel drücken und gedrückt halten.
- ▶ Falls sich die Schneidmesser bewegen: Heckenschere nicht verwenden und einen STIHL Fachhändler aufsuchen. Der Schaltbügel ist defekt.
- ▶ Schaltbügel drücken und gedrückt halten. Die Schneidmesser bewegen sich.
- ▶ Falls 3 LEDs rot blinken: Akku herausnehmen und einen STIHL Fachhändler aufsuchen. In der Heckenschere besteht eine Störung.
- ▶ Schaltbügel loslassen. Die Schneidmesser bewegen sich nach ca. 1 Sekunde nicht mehr.
- ▶ Falls sich die Schneidmesser nach ca. 1 Sekunde weiterhin bewegen: Akku herausnehmen und einen STIHL Fachhändler aufsuchen. Die Heckenschere ist defekt.

10.2 Akku prüfen

- ▶ Drucktaste am Akku drücken. Die LEDs leuchten oder blinken.
- ▶ Falls die LEDs nicht leuchten oder blinken: Akku nicht verwenden und einen STIHL Fachhändler aufsuchen. Im Akku besteht eine Störung.

11 Mit der Heckenschere arbeiten

11.1 Heckenschere halten und führen

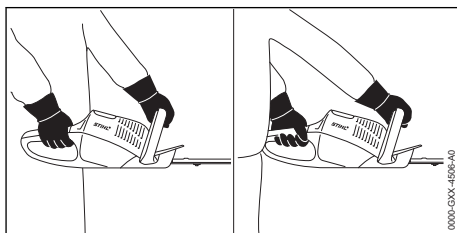

- ▶ Heckenschere mit einer Hand am Bedienungsgriff so festhalten, dass der Daumen den Bedienungsgriff umschließt.
- ▶ Heckenschere mit der anderen Hand am Bügelgriff so festhalten, dass der Daumen den Bügelgriff umschließt.

11.2 Bedienungsriff drehen

Der Bedienungsriff kann abhängig von der Anwendung in 3 Positionen gedreht werden.

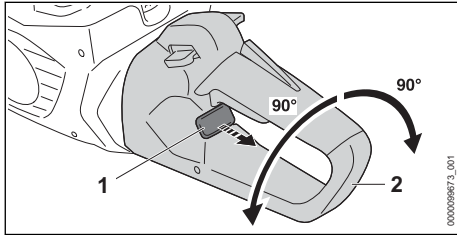

- ▶ Sperrschieber (1) herausziehen und halten.
- ▶ Bedienungsriff (2) im Uhrzeigersinn oder gegen den Uhrzeigersinn drehen.
- ▶ Sperrschieber (1) loslassen.
- ▶ Bedienungsriff (2) so lange im Uhrzeigersinn oder gegen den Uhrzeigersinn drehen, bis der Bedienungsriff (2) einrastet.

11.3 Schneiden

- ▶ Dicke Äste und Zweige mit einer Astschere oder einer Motorsäge entfernen.

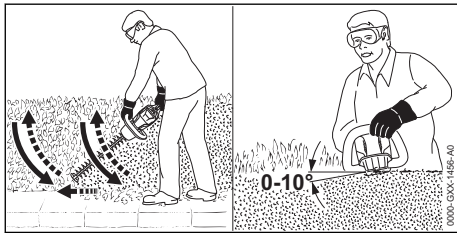

- ▶ Heckenschere an einer Seite der Hecke bogenförmig von unten nach oben führen und die Hecke schneiden.
- ▶ Heckenschere absenken ohne die Hecke zu schneiden.
- ▶ Langsam und kontrolliert vorwärts gehen.
- ▶ Heckenschere erneut bogenförmig von unten nach oben führen und die Hecke schneiden.
- ▶ Die andere Seite der Hecke auf die gleiche Art und Weise schneiden.
- ▶ Schneidmesser auf der Oberseite der Hecke in einem Winkel zwischen 0° und 10° ansetzen.
- ▶ Heckenschere waagrecht und bogenförmig hin und her führen und die Hecke schneiden.
- ▶ Falls die Schnittleistung nachlässt: Schneidmesser schärfen.

12 Nach dem Arbeiten

12.1 Nach dem Arbeiten

- ▶ Heckenschere ausschalten und Akku herausnehmen.
- ▶ Falls die Heckenschere nass ist: Heckenschere trocknen lassen.
- ▶ Falls der Akku nass ist: Akku trocknen lassen.
- ▶ Heckenschere reinigen.
- ▶ Schneidmesser reinigen.
- ▶ Messerschutz so über die Schneidmesser schieben, dass er die Schneidmesser vollständig abdeckt.
- ▶ Akku reinigen.

13 Transportieren

13.1 Heckenschere transportieren

- ▶ Heckenschere ausschalten und Akku herausnehmen.
- ▶ Messerschutz so über die Schneidmesser schieben, dass er die Schneidmesser vollständig abdeckt.

Heckenschere tragen

- ▶ Heckenschere mit einer Hand so am Bügelgriff tragen, dass die Schneidmesser nach hinten zeigen.

Heckenschere in einem Fahrzeug transportieren

- ▶ Heckenschere so sichern, dass die Heckenschere nicht umkippen und sich nicht bewegen kann.

13.2 Akku transportieren

- ▶ Heckenschere ausschalten und Akku herausnehmen.
- ▶ Sicherstellen, dass der Akku im sicherheitsgerechten Zustand ist.
- ▶ Akku so verpacken, dass er sich in der Verpackung nicht bewegen kann.
- ▶ Verpackung so sichern, dass sie sich nicht bewegen kann.

Der Akku unterliegt den Anforderungen zum Transport gefährlicher Güter. Der Akku ist als UN 3480 (Lithium-Ionen-Batterien) eingestuft und wurde gemäß UN Handbuch Prüfungen und Kriterien Teil III, Unterabschnitt 38.3 geprüft.

Die Transportvorschriften sind unter www.stihl.com/safety-data-sheets angegeben.

14 Aufbewahren

14.1 Heckenschere aufbewahren

- ▶ Heckenschere ausschalten und Akku herausnehmen.

- ▶ Messerschutz so über die Schneidmesser schieben, dass er die Schneidmesser vollständig abdeckt.
- ▶ Heckenschere so aufbewahren, dass folgende Bedingungen erfüllt sind:
 - Die Heckenschere ist außerhalb der Reichweite von Kindern.
 - Die Heckenschere ist sauber und trocken.

14.2 Akku aufbewahren

STIHL empfiehlt, den Akku in einem Ladezustand zwischen 40 % und 60 % (2 grün leuchtende LEDs) aufzubewahren.

- ▶ Akku so aufbewahren, dass folgende Bedingungen erfüllt sind:
 - Der Akku ist außerhalb der Reichweite von Kindern.
 - Der Akku ist sauber und trocken.
 - Der Akku ist in einem geschlossenen Raum.
 - Der Akku ist getrennt von der Heckenschere.
 - Falls der Akku im Ladegerät aufbewahrt wird: Netzstecker ziehen und den Akku mit einem Ladezustand zwischen 40 % und 60 % (2 grün leuchtende LEDs) aufbewahren.
 - Der Akku ist im Temperaturbereich zwischen - 10 °C und + 50 °C.

HINWEIS

- Falls der Akku nicht so aufbewahrt wird, wie es in dieser Gebrauchsanleitung beschrieben ist, kann sich der Akku tiefentladen und dadurch irreparabel beschädigt werden.
 - ▶ Einen entladenen Akku vor dem Aufbewahren laden. STIHL empfiehlt den Akku in einem Ladezustand zwischen 40 % und 60 % (2 grün leuchtende LEDs) aufzubewahren.
 - ▶ Akku getrennt von der Heckenschere aufbewahren.

15 Reinigen

15.1 Heckenschere reinigen

- ▶ Heckenschere ausschalten und Akku herausnehmen.
- ▶ Heckenschere mit einem feuchten Tuch oder STIHL Harzlöser reinigen.
- ▶ Lüftungsschlitze mit einem Pinsel reinigen.
- ▶ Fremdkörper aus dem Akku-Schacht entfernen und den Akku-Schacht mit einem feuchten Tuch reinigen.

- ▶ Elektrische Kontakte im Akku-Schacht mit einem Pinsel oder einer weichen Bürste reinigen.

15.2 Schneidmesser reinigen

- ▶ Heckenschere ausschalten und Akku herausnehmen.
- ▶ Schneidmesser beidseitig mit STIHL Harzlöser einsprühen.
- ▶ Akku einsetzen.
- ▶ Heckenschere 5 Sekunden einschalten. Die Schneidmesser bewegen sich. Der STIHL Harzlöser verteilt sich gleichmäßig.

15.3 Akku reinigen

- ▶ Akku mit einem feuchten Tuch reinigen.

16 Warten

16.1 Wartungsintervalle

Wartungsintervalle sind abhängig von den Umgebungsbedingungen und den Arbeitsbedingungen. STIHL empfiehlt folgende Wartungsintervalle:

Alle 50 Betriebsstunden

- ▶ Getriebe schmieren.

Jährlich

- ▶ Heckenschere von einem STIHL Fachhändler prüfen lassen.

16.2 Getriebe schmieren

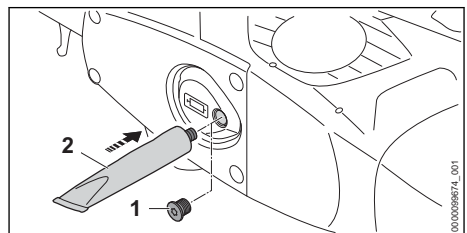

- ▶ Verschlusschraube (1) herausdrehen.
- ▶ Falls kein Fett an der Verschlusschraube (1) sichtbar ist:
 - ▶ Tube „STIHL Getriebefett“ (2) einschrauben.
 - ▶ 5 g STIHL Getriebefett in das Getriebegehäuse drücken.
 - ▶ Tube „STIHL Getriebefett“ (2) herausdrehen.
- ▶ Verschlusschraube (1) eindrehen und fest anziehen.
- ▶ Heckenschere 1 Minute lang einschalten. Das STIHL Getriebefett verteilt sich gleichmäßig.

16.3 Schneidmesser schärfen

STIHL empfiehlt, die Schneidmesser von einem STIHL Fachhändler schärfen zu lassen.

! WARNUNG

- Die Schneidezähne der Schneidmesser sind scharf. Der Benutzer kann sich schneiden.
 - ▶ Arbeitshandschuhe aus widerstandsfähigem Material tragen.
- ▶ Heckenschere ausschalten und Akku herausnehmen.

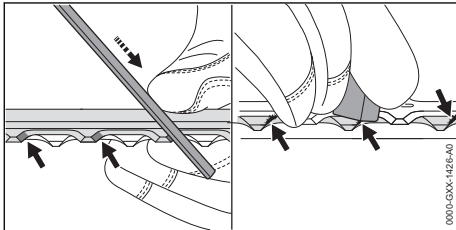

- ▶ Jede Schneide des oberen Schneidmessers mit einer STIHL Flachfeile mit einer Vorwärtsbewegung schärfen. Dabei den Schärfwinkel einhalten, 19.2.
- ▶ Heckenschere umdrehen.

- ▶ Restliche Schneiden schärfen.
- ▶ Jede Schneide von unten entgraten.
- ▶ Heckenschere umdrehen.
- ▶ Restliche Schneiden entgraten.
- ▶ Während des Feilens entstandenen Staub mit einem feuchten Tuch entfernen.
- ▶ Schneidmesser beidseitig mit STIHL Harzlöser einsprühen.
- ▶ Heckenschere 5 Sekunden einschalten. Die Schneidmesser bewegen sich. Der STIHL Harzlöser verteilt sich gleichmäßig.
- ▶ Falls Unklarheiten bestehen: Einen STIHL Fachhändler aufsuchen.

17 Reparieren

17.1 Heckenschere und Akku reparieren



Der Benutzer kann die Heckenschere, Schneidmesser und den Akku nicht selbst reparieren.

- ▶ Falls die Heckenschere oder die Schneidmesser beschädigt sind: Heckenschere nicht verwenden und einen STIHL Fachhändler aufsuchen.
- ▶ Falls der Akku defekt oder beschädigt ist: Akku ersetzen.

18 Störungen beheben

18.1 Störungen der Heckenschere oder des Akkus beheben

Störung	LEDs am Akku	Ursache	Abhilfe
Die Heckenschere läuft beim Einschalten nicht an.	1 LED blinkt grün.	Der Ladezustand des Akkus ist zu gering.	▶ Akku so laden, wie es in der Gebrauchsanleitung Ladegeräte STIHL AL 101, 301, 301-4, 500 beschrieben ist.
	1 LED leuchtet rot.	Der Akku ist zu warm oder zu kalt.	▶ Akku herausnehmen. ▶ Akku abkühlen oder erwärmen lassen.
	3 LEDs blinken rot.	In der Heckenschere besteht eine Störung.	▶ Akku herausnehmen. ▶ Elektrische Kontakte im Akku-Schacht reinigen. ▶ Akku einsetzen. ▶ Heckenschere einschalten. ▶ Falls weiterhin 3 LEDs rot blinken: Heckenschere nicht verwenden und einen STIHL Fachhändler aufsuchen.
		Die Schneidmesser sind schwergängig.	▶ Schneidmesser beidseitig mit STIHL Harzlöser einsprühen. ▶ Falls weiterhin 3 LEDs rot blinken: Heckenschere nicht verwenden und einen STIHL Fachhändler aufsuchen.
	3 LEDs leuchten rot.	Die Heckenschere ist zu warm.	▶ Akku herausnehmen. ▶ Heckenschere abkühlen lassen.
	4 LEDs blinken rot.	Im Akku besteht eine Störung.	▶ Akku herausnehmen und erneut einsetzen. ▶ Heckenschere einschalten.

Störung	LEDs am Akku	Ursache	Abhilfe
			<ul style="list-style-type: none"> ▶ Falls weiterhin 4 LEDs rot blinken: Akku nicht verwenden und einen STIHL Fachhändler aufsuchen.
		Die elektrische Verbindung zwischen der Heckenschere und dem Akku ist unterbrochen.	<ul style="list-style-type: none"> ▶ Akku herausnehmen. ▶ Elektrische Kontakte im Akku-Schacht reinigen. ▶ Akku einsetzen.
		Die Heckenschere oder der Akku sind feucht.	▶ Heckenschere oder Akku trocknen lassen.
Die Heckenschere schaltet im Betrieb ab.	3 LEDs leuchten rot.	Die Heckenschere ist zu warm.	<ul style="list-style-type: none"> ▶ Akku herausnehmen. ▶ Heckenschere abkühlen lassen.
		Es besteht eine elektrische Störung.	<ul style="list-style-type: none"> ▶ Akku herausnehmen und erneut einsetzen. ▶ Heckenschere einschalten.
Die Betriebszeit der Heckenschere ist zu kurz.		Der Akku ist nicht vollständig geladen.	▶ Akku so vollständig laden, wie es in der Gebrauchsanleitung Ladegeräte STIHL AL 101, 301, 301-4, 500 beschrieben ist.
		Die Lebensdauer des Akkus ist überschritten.	▶ Akku ersetzen.
Der Akku mit  kann nicht mit der STIHL connected App gefunden werden.		Die Bluetooth®-Funkschnittstelle am Akku oder am mobilen Endgerät ist deaktiviert.	▶ Bluetooth®-Funkschnittstelle am Akku und am mobilen Endgerät aktivieren.
		Die Entfernung zwischen Akku und mobilem Endgerät ist zu groß.	<ul style="list-style-type: none"> ▶ Entfernung verringern,  19.1. ▶ Falls der Akku weiterhin nicht mit der STIHL connected App gefunden werden kann: Einen STIHL Fachhändler aufsuchen.

18.2 Produktunterstützung und Hilfe zur Anwendung

Produktunterstützung und Hilfe zur Anwendung sind bei einem STIHL Fachhändler erhältlich.

Kontaktmöglichkeiten und weitere Informationen sind unter <https://support.stihl.com> oder www.stihl.com zu finden.

19 Technische Daten

19.1 Heckenscheren STIHL HSA 100.0

- Zulässige Akkus:
 - STIHL AP
 - STIHL AR
- Gewicht ohne Akku: 3,7 kg
- Elektrische Schutzart: IPX4 (Schutz gegen allseitiges Spritzwasser)

Die Laufzeit ist unter www.stihl.com/battery-life angegeben.

19.2 Schneidmesser

- Zahnabstand: 34 mm
- Schnittlänge: 600 mm
- Schärfwinkel: 45°

19.3 Akku STIHL AP

- Akku-Technologie: Lithium-Ionen
- Spannung: 36 V
- Kapazität in Ah: siehe Leistungsschild
- Energieinhalt in Wh: siehe Leistungsschild
- Gewicht in kg: siehe Leistungsschild
- Zulässiger Temperaturbereich für Verwendung und Aufbewahrung: - 10 °C bis + 50 °C
- Bluetooth®-Funkschnittstelle (nur für Akkus mit ):

- Datenverbindung: Bluetooth® 5.1. Das mobile Endgerät muss mit Bluetooth® Low Energy 5.0 kompatibel sein und Generic Access Profile (GAP) unterstützen.
- Frequenzband: ISM-Band 2,4 GHz
- Abgestrahlte maximale Sendeleistung: 1 mW
- Signalreichweite: ca. 10 m. Die Signalstärke ist abhängig von den Umgebungsbedingungen und dem mobilen Endgerät. Die Reichweite kann je nach äußeren Bedingungen, einschließlich des verwendeten Empfangsgeräts, stark variieren. Innerhalb von geschlossenen Räumen und durch metallische Barrieren (zum Beispiel Wände, Regale, Koffer) kann die Reichweite deutlich geringer sein.
- Anforderungen an das Betriebssystem des mobilen Endgeräts: Android oder iOS (in der aktuellen Version oder höher)

19.4 Schallwerte und Vibrationswerte

Der K-Wert für die Schalldruckpegel beträgt 2 dB(A). Der K-Wert für die Schalleistungspegel beträgt 2 dB(A). Der K-Wert für die Vibrationswerte beträgt 2 m/s².

STIHL empfiehlt, einen Gehörschutz zu tragen.

- Schalldruckpegel L_{pA} gemessen nach EN 62841-4-2: 76 dB(A).
- Schalleistungspegel L_{wA} gemessen nach EN 62841-4-2: 84 dB(A).
- Vibrationswert a_{HV} gemessen nach EN 62841-4-2:
 - Bedienungsgriff: 0,8 m/s².
 - Bügelgriff: 1,0 m/s².

Die angegebenen Vibrationswerte wurden nach einem genormten Prüfverfahren gemessen und können zum Vergleich von Elektrogeräten herangezogen werden. Die tatsächlich auftretenden Vibrationswerte können von den angegebenen Werten abweichen, abhängig von der Art der Anwendung. Die angegebenen Vibrationswerte können zu einer ersten Einschätzung der Vibrationsbelastung verwendet werden. Die tatsächliche Vibrationsbelastung muss eingeschätzt werden. Dabei können auch die Zeiten berücksichtigt werden, in denen das Elektrogerät abgeschaltet ist, und solche, in denen es zwar eingeschaltet ist, aber ohne Belastung läuft.

Informationen zur Erfüllung der Arbeitgeberrichtlinie Vibration 2002/44/EG sind unter www.stihl.com/vib angegeben.

19.5 REACH

REACH bezeichnet eine EG-Verordnung zur Registrierung, Bewertung und Zulassung von Chemikalien.

Informationen zur Erfüllung der REACH Verordnung sind unter www.stihl.com/reach angegeben.

20 Ersatzteile und Zubehör

20.1 Ersatzteile und Zubehör

STIHL Diese Symbole kennzeichnen original STIHL Ersatzteile und original STIHL Zubehör.

STIHL empfiehlt, original STIHL Ersatzteile und original STIHL Zubehör zu verwenden.

Ersatzteile und Zubehör anderer Hersteller können durch STIHL hinsichtlich Zuverlässigkeit, Sicherheit und Eignung trotz laufender Marktbeobachtung nicht beurteilt werden und STIHL kann für deren Einsatz auch nicht einstehen.

Original STIHL Ersatzteile und original STIHL Zubehör sind bei einem STIHL Fachhändler erhältlich.

21 Entsorgen

21.1 Heckenschere und Akku entsorgen

Informationen zur Entsorgung sind bei der örtlichen Verwaltung oder bei einem STIHL Fachhändler erhältlich.

Eine unsachgemäße Entsorgung kann die Gesundheit schädigen und die Umwelt belasten.

- ▶ STIHL Produkte einschließlich Verpackung gemäß den örtlichen Vorschriften einer geeigneten Sammelstelle für Wiederverwertung zuführen.
- ▶ Nicht mit dem Hausmüll entsorgen.

22 EU-Konformitätserklärung

22.1 Heckenscheren STIHL HSA 100.0

ANDREAS STIHL AG & Co. KG
Badstraße 115
D-71336 Waiblingen

Deutschland

erklärt in alleiniger Verantwortung, dass

- Bauart: Akku-Heckenschere
- Fabrikmarke: STIHL
- Typ: HSA 100.0

– Serienidentifizierung: HA07

den einschlägigen Bestimmungen der Richtlinien 2011/65/EU, 2006/42/EG, 2014/30/EU und 2000/14/EG entspricht und in Übereinstimmung mit den jeweils zum Produktionsdatum gültigen Versionen der folgenden Normen entwickelt und gefertigt worden ist: EN 55014-1, EN 55014-2, EN 62841-1 und EN 62841-4-2.

Angewandtes Konformitätsbewertungsverfahren gemäß Richtlinie 2000/14/EG Anhang V.

- Gemessener Schalleistungspegel: 84 dB(A)
- Garantierter Schalleistungspegel: 86 dB(A)

Die Technischen Unterlagen sind bei der Produktzulassung der AND-REAS STIHL AG & Co. KG aufbewahrt.

Das Baujahr, das Herstellungsland und die Maschinenummer sind auf der Heckenschere angegeben.

Waiblingen, 12.05.2022

ANDREAS STIHL AG & Co. KG



i. V.

Dr. Jürgen Hoffmann, Abteilungsleiter Produktzulassung, -regulierung

23 Anschriften

23.1 STIHL Hauptverwaltung

ANDREAS STIHL AG & Co. KG
Postfach 1771
D-71307 Waiblingen

23.2 STIHL Vertriebsgesellschaften

DEUTSCHLAND

STIHL Vertriebszentrale AG & Co. KG
Robert-Bosch-Straße 13
64807 Dieburg
Telefon: +49 6071 3055358

ÖSTERREICH

STIHL Ges.m.b.H.
Fachmarktstraße 7
2334 Vösendorf
Telefon: +43 1 86596370

SCHWEIZ

STIHL Vertriebs AG
Isenrietstraße 4

8617 Mönchaltorf
Telefon: +41 44 9493030

TSCHECHISCHE REPUBLIK

Andreas STIHL, spol. s r.o.
Chrlická 753
664 42 Modřice

23.3 STIHL Importeure

BOSNIEN-HERZEGOWINA

UNIKOMERC d. o. o.
Bišće polje bb
88000 Mostar
Telefon: +387 36 352560
Fax: +387 36 350536

KROATIEN

UNIKOMERC - UVOZ d.o.o.
Sjedište:
Amruševa 10, 10000 Zagreb
Prodaja:
Ulica Kneza Ljudevita Posavskog 56, 10410
Velika Gorica
Telefon: +385 1 6370010
Fax: +385 1 6221569

TÜRKEI

SADAL TARIM MAKİNELERİ DIŞ TİCARET A.Ş.
Hürriyet Mahallesi Manas Caddesi No.1
35473 Menderes, Izmir
Telefon: +90 232 210 32 32
Fax: +90 232 210 32 33

24 Allgemeine Sicherheitshinweise für Elektrowerkzeuge

24.1 Einleitung

Dieses Kapitel gibt die in der Norm EN/IEC 62841 für handgeführte motorbetriebene Elektrowerkzeuge vorformulierten, allgemeinen Sicherheitshinweise wieder.

STIHL muss diese Texte abdrucken.

Die unter "Elektrische Sicherheit" angegebenen Sicherheitshinweise zur Vermeidung eines elektrischen Schlags sind für STIHL Akku-Produkte nicht anwendbar.

WARNUNG

- **Lesen Sie alle Sicherheitshinweise, Anweisungen, Gebildungen und technischen Daten, mit denen dieses Elektrowerkzeug versehen ist.** Versäumnisse bei der Einhaltung der nachfolgenden Anweisungen können elektrischen Schlag, Brand und/oder schwere Verletzungen verursachen. **Bewahren Sie alle Sicherheitshinweise und Anweisungen für die Zukunft auf.**

Der in den Sicherheitshinweisen verwendete Begriff „Elektrowerkzeug“ bezieht sich auf netzbetriebene Elektrowerkzeuge (mit Netzleitung) oder auf akkubetriebene Elektrowerkzeuge (ohne Netzleitung).

24.2 Arbeitsplatzsicherheit

- a) **Halten Sie Ihren Arbeitsbereich sauber und gut beleuchtet.** Unordnung oder unbeleuchtete Arbeitsbereiche können zu Unfällen führen.
- b) **Arbeiten Sie mit dem Elektrowerkzeug nicht in explosionsgefährdeter Umgebung, in der sich brennbare Flüssigkeiten, Gase oder Stäube befinden.** Elektrowerkzeuge erzeugen Funken, die den Staub oder die Dämpfe entzünden können.
- c) **Halten Sie Kinder und andere Personen während der Benutzung des Elektrowerkzeugs fern.** Bei Ablenkung können Sie die Kontrolle über das Elektrowerkzeug verlieren.

24.3 Elektrische Sicherheit

- a) **Der Anschlussstecker des Elektrowerkzeugs muss in die Steckdose passen. Der Stecker darf in keiner Weise verändert werden. Verwenden Sie keine Adapterstecker gemeinsam mit schutzgeerdeten Elektrowerkzeugen.** Unveränderte Stecker und passende Steckdosen verringern das Risiko eines elektrischen Schlages.
- b) **Vermeiden Sie Körperkontakt mit geerdeten Oberflächen wie von Rohren, Heizungen, Herden und Kühlschränken.** Es besteht ein erhöhtes Risiko durch elektrischen Schlag, wenn Ihr Körper geerdet ist.
- c) **Halten Sie Elektrowerkzeuge von Regen oder Nässe fern.** Das Eindringen von Wasser in ein Elektrowerkzeug erhöht das Risiko eines elektrischen Schlages.

- d) **Zweckentfremden Sie die Anschlussleitung nicht. Verwenden Sie die Anschlussleitung niemals zum Tragen, Ziehen oder um den Stecker des Elektrowerkzeugs herauszuziehen. Halten Sie die Anschlussleitung fern von Hitze, Öl, scharfen Kanten oder sich bewegenden Teilen.** Beschädigte oder verwickelte Anschlussleitungen erhöhen das Risiko eines elektrischen Schlages.
- e) **Wenn Sie mit einem Elektrowerkzeug im Freien arbeiten, verwenden Sie nur Verlängerungsleitungen, die auch für den Außenbereich geeignet sind.** Die Anwendung einer für den Außenbereich geeigneten Verlängerungsleitung verringert das Risiko eines elektrischen Schlages.
- f) **Wenn der Betrieb des Elektrowerkzeugs in feuchter Umgebung nicht vermeidbar ist, verwenden Sie einen Fehlerstromschutzschalter.** Der Einsatz eines Fehlerstromschutzschalters vermindert das Risiko eines elektrischen Schlages.

24.4 Sicherheit von Personen

- a) **Seien Sie aufmerksam, achten Sie darauf, was Sie tun, und gehen Sie mit Vernunft an die Arbeit mit einem Elektrowerkzeug. Benutzen Sie kein Elektrowerkzeug, wenn Sie müde sind oder unter dem Einfluss von Drogen, Alkohol oder Medikamenten stehen.** Ein Moment der Unachtsamkeit beim Gebrauch des Elektrowerkzeugs kann zu ernsthaften Verletzungen führen.
- b) **Tragen Sie persönliche Schutzausrüstung und immer eine Schutzbrille.** Das Tragen persönlicher Schutzausrüstung, wie Staubmaske, rutschfeste Sicherheitsschuhe, Schutzhelm oder Gehörschutz, je nach Art und Einsatz des Elektrowerkzeugs, verringert das Risiko von Verletzungen.
- c) **Vermeiden Sie eine unbeabsichtigte Inbetriebnahme. Vergewissern Sie sich, dass das Elektrowerkzeug ausgeschaltet ist, bevor Sie es an die Stromversorgung und/oder den Akku anschließen, es aufnehmen oder tragen.** Wenn Sie beim Tragen des Elektrowerkzeugs den Finger am Schalter haben oder das Elektrowerkzeug eingeschaltet an die Stromversorgung anschließen, kann dies zu Unfällen führen.
- d) **Entfernen Sie Einstellwerkzeuge oder Schraubenschlüssel, bevor Sie das Elektrowerkzeug einschalten.** Ein Werkzeug oder Schlüssel, der sich in einem drehenden Teil

des Elektrowerkzeugs befindet, kann zu Verletzungen führen.

- e) **Vermeiden Sie eine abnormale Körperhaltung. Sorgen Sie für einen sicheren Stand und halten Sie jederzeit das Gleichgewicht.** Dadurch können Sie das Elektrowerkzeug in unerwarteten Situationen besser kontrollieren.
- f) **Tragen Sie geeignete Kleidung. Tragen Sie keine weite Kleidung oder Schmuck. Halten Sie Haare und Kleidung fern von sich bewegenden Teilen.** Lockere Kleidung, Schmuck oder lange Haare können von sich bewegenden Teilen erfasst werden.
- g) **Wenn Staubabsaug- und -auffangeinrichtungen montiert werden können, sind diese anzuschließen und richtig zu verwenden.** Verwendung einer Staubabsaugung kann Gefährdungen durch Staub verringern.
- h) **Wiegen Sie sich nicht in falscher Sicherheit und setzen Sie sich nicht über die Sicherheitsregeln für Elektrowerkzeuge hinweg, auch wenn Sie nach vielfachem Gebrauch mit dem Elektrowerkzeug vertraut sind.** Achtloses Handeln kann binnen Sekundenbruchteilen zu schweren Verletzungen führen.

24.5 Verwendung und Behandlung des Elektrowerkzeugs

- a) **Überlasten Sie das Elektrowerkzeug nicht. Verwenden Sie für Ihre Arbeit das dafür bestimmte Elektrowerkzeug.** Mit dem passenden Elektrowerkzeug arbeiten Sie besser und sicherer im angegebenen Leistungsreich.
- b) **Benutzen Sie kein Elektrowerkzeug, dessen Schalter defekt ist.** Ein Elektrowerkzeug, das sich nicht mehr ein- oder ausschalten lässt, ist gefährlich und muss repariert werden.
- c) **Ziehen Sie den Stecker aus der Steckdose und/oder entfernen Sie einen abnehmbaren Akku, bevor Sie Geräteeinstellungen vornehmen, Einsatzwerkzeugteile wechseln oder das Elektrowerkzeug weglegen.** Diese Vorsichtsmaßnahme verhindert den unbeabsichtigten Start des Elektrowerkzeugs.
- d) **Bewahren Sie unbenutzte Elektrowerkzeuge außerhalb der Reichweite von Kindern auf. Lassen Sie keine Personen das Elektrowerkzeug benutzen, die mit diesem nicht vertraut sind oder diese Anweisungen nicht gelesen haben.** Elektrowerkzeuge sind gefährlich,

wenn sie von unerfahrenen Personen benutzt werden.

- e) **Pflegen Sie Elektrowerkzeuge und Einsatzwerkzeug mit Sorgfalt. Kontrollieren Sie, ob bewegliche Teile einwandfrei funktionieren und nicht klemmen, ob Teile gebrochen oder so beschädigt sind, dass die Funktion des Elektrowerkzeugs beeinträchtigt ist. Lassen Sie beschädigte Teile vor dem Einsatz des Elektrowerkzeugs reparieren.** Viele Unfälle haben ihre Ursache in schlecht gewarteten Elektrowerkzeugen.
- f) **Halten Sie Schneidwerkzeuge scharf und sauber.** Sorgfältig gepflegte Schneidwerkzeuge mit scharfen Schneidkanten verklemmen sich weniger und sind leichter zu führen.
- g) **Verwenden Sie Elektrowerkzeug, Einsatzwerkzeug, Einsatzwerkzeuge usw. entsprechend diesen Anweisungen. Berücksichtigen Sie dabei die Arbeitsbedingungen und die auszuführende Tätigkeit.** Der Gebrauch von Elektrowerkzeugen für andere als die vorgesehenen Anwendungen kann zu gefährlichen Situationen führen.
- h) **Halten Sie Griffe und Griffflächen trocken, sauber und frei von Öl und Fett.** Rutschige Griffe und Griffflächen erlauben keine sichere Bedienung und Kontrolle des Elektrowerkzeugs in unvorhergesehenen Situationen.

24.6 Verwendung und Behandlung des Akkuwerkzeugs

- a) **Laden Sie die Akkus nur mit Ladegeräten auf, die vom Hersteller empfohlen werden.** Durch ein Ladegerät, das für eine bestimmte Art von Akkus geeignet ist, besteht Brandgefahr, wenn es mit anderen Akkus verwendet wird.
- b) **Verwenden Sie nur die dafür vorgesehenen Akkus in den Elektrowerkzeugen.** Der Gebrauch von anderen Akkus kann zu Verletzungen und Brandgefahr führen.
- c) **Halten Sie den nicht benutzten Akku fern von Büroklammern, Münzen, Schlüsseln, Nägeln, Schrauben oder anderen kleinen Metallgegenständen, die eine Überbrückung der Kontakte verursachen könnten.** Ein Kurzschluss zwischen den Akkukontakten kann Verbrennungen oder Feuer zur Folge haben.
- d) **Bei falscher Anwendung kann Flüssigkeit aus dem Akku austreten. Vermeiden Sie den**

Kontakt damit. Bei zufälligem Kontakt mit Wasser abspülen. Wenn die Flüssigkeit in die Augen kommt, nehmen Sie zusätzlich ärztliche Hilfe in Anspruch. Austretende Akkuflüssigkeit kann zu Hautreizungen oder Verbrennungen führen.

- e) **Benutzen Sie keinen beschädigten oder veränderten Akku.** Beschädigte oder veränderte Akkus können sich unvorhersehbar verhalten und zu Feuer, Explosion oder Verletzungsgefahr führen.
- f) **Setzen Sie einen Akku keinem Feuer oder zu hohen Temperaturen aus.** Feuer oder Temperaturen über 130 °C (265 °F) können eine Explosion hervorrufen.
- g) **Befolgen Sie alle Anweisungen zum Laden und laden Sie den Akku oder das Akkuwerkzeug niemals außerhalb des in der Betriebsanleitung angegebenen Temperaturbereichs.** Falsches Laden oder Laden außerhalb des zugelassenen Temperaturbereichs kann den Akku zerstören und die Brandgefahr erhöhen.

24.7 Service

- a) **Lassen Sie Ihr Elektrowerkzeug nur von qualifiziertem Fachpersonal und nur mit Original-Ersatzteilen reparieren.** Damit wird sichergestellt, dass die Sicherheit des Elektrowerkzeugs erhalten bleibt.
- b) **Warten Sie niemals beschädigte Akkus.** Sämtliche Wartung von Akkus sollte nur durch den Hersteller oder bevollmächtigte Kundendienststellen erfolgen.

24.8 Sicherheitshinweise für Heckenscheren

Allgemeine Sicherheitshinweise für Heckenscheren

- a) **Halten Sie alle Körperteile vom Messer fern. Versuchen Sie nicht, bei laufenden Messern Schnittgut zu entfernen oder zu schneiden. Das Material festzuhalten.** Die Messer bewegen sich nach dem Ausschalten des Schalters weiter. Ein Moment der Unachtsamkeit bei Benutzung der Heckenschere kann zu schweren Verletzungen führen.
- b) **Tragen Sie die Heckenschere am Griff bei stillstehendem Messer und achten Sie darauf, nicht den Schalter zu betätigen.** Das richtige Tragen der Heckenschere verringert die Gefahr des unbeabsichtigten Betriebs

und eine dadurch verursachte Verletzung durch das Messer.

- c) **Bei Transport oder Aufbewahrung der Heckenschere stets die Abdeckung über die Messer ziehen.** Sachgemäßer Umgang mit der Heckenschere verringert die Verletzungsgefahr durch das Messer.
- d) **Stellen Sie sicher, dass alle Schalter ausgeschaltet sind und der Akku entfernt oder abgeschaltet ist, bevor Sie eingeklemmtes Schnittgut entfernen oder die Maschine warten.** Ein unerwarteter Betrieb der Heckenschere beim Entfernen von eingeklemmtem Material kann zu ernsthaften Verletzungen führen.
- e) **Halten Sie die Heckenschere nur an den isolierten Griffflächen, da das Schneidmesser verborgene Stromleitungen treffen kann.** Der Kontakt der Messer mit einer spannungsführenden Leitung kann auch metallene Geräte unter Spannung setzen und zu einem elektrischen Schlag führen.
- f) **Halten Sie jegliche Netzleitungen aus dem Schnittbereich fern.** Leitungen können in Hecken und Büschen verborgen sein und versehentlich durch das Messer angeschnitten werden.
- g) **Verwenden Sie die Heckenschere nicht bei schlechtem Wetter, besonders nicht bei Gewittergefahr.** Dies verringert die Gefahr, von einem Blitz getroffen zu werden.

Contents

1	Introduction.....	21
2	Guide to Using this Manual.....	21
3	Overview.....	22
4	Safety Precautions.....	23
5	Preparing Hedge Trimmer for Operation..	27
6	Charging the Battery, LEDs.....	28
7	Activating and Deactivating Bluetooth® Radio Interface.....	28
8	Removing and Fitting the Battery.....	28
9	Switching the Hedge Trimmer On/Off.....	29
10	Testing the Hedge Trimmer and Battery... ..	29
11	Operating the Hedge Trimmer.....	30
12	After Finishing Work.....	30
13	Transporting.....	31
14	Storing.....	31
15	Cleaning.....	31
16	Maintenance.....	31
17	Repairing.....	32

18 Troubleshooting..... 32
 19 Specifications..... 33
 20 Spare Parts and Accessories..... 34
 21 Disposal..... 34
 22 EC Declaration of Conformity..... 35
 23 UKCA Declaration of Conformity..... 35
 24 General Power Tool Safety Warnings..... 35

1 Introduction

Dear Customer,

Thank you for choosing STIHL. We develop and manufacture our quality products to meet our customers' requirements. The products are designed for reliability even under extreme conditions.

STIHL also stands for premium service quality. Our dealers guarantee competent advice and instruction as well as comprehensive service support.

STIHL expressly commit themselves to a sustainable and responsible handling of natural resources. This user manual is intended to help you use your STIHL product safely and in an environmentally friendly manner over a long service life.

We thank you for your confidence in us and hope you will enjoy working with your STIHL product.



Dr. Nikolas Stihl

IMPORTANT! READ BEFORE USING AND KEEP IN A SAFE PLACE FOR REFERENCE.

2 Guide to Using this Manual

2.1 Applicable Documents

The local safety regulations apply.

► In addition to this User Manual, you should also read, understand and retain the following documents:

- User Manual for STIHL AR battery
- User Manual for "AP belt bag with connecting cable"
- Safety notices and precautions for STIHL AP battery
- User Manual for STIHL AL 101, 301, 301-4, 500 chargers
- Safety information for STIHL batteries and products with built-in battery:
www.stihl.com/safety-data-sheets

For further information on STIHL connected, compatible products and FAQs, please visit www.connect.stihl.com or available from a STIHL servicing dealer.

The Bluetooth® word mark and logos are registered trademarks owned by Bluetooth SIG, Inc. These word marks/logos are used by STIHL under license.

Batteries with  are equipped with a Bluetooth® radio interface. Local operating restrictions (in aircraft or hospitals, for example) must be observed.

2.2 Symbols used with warnings in the text

 **WARNING**

- This symbol indicates dangers that can cause serious injuries or death.
 - The measures indicated can avoid serious injuries or death.

NOTICE

- This symbol indicates dangers that can cause damage to property.
 - The measures indicated can avoid damage to property.

2.3 Symbols in Text

 This symbol refers to a chapter in this instruction manual.

3 Overview

3.1 Hedge Trimmer and Battery

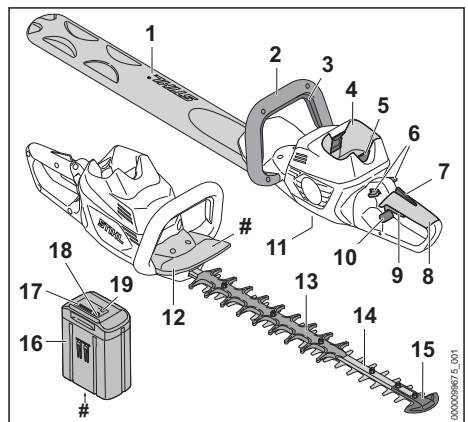

1 Blade scabbard

The blade scabbard protects against contact with the cutting blades.

2 Loop handle

The loop handle is used to hold, control and carry the hedge trimmer.

3 Control bar

The control bar switches the hedge trimmer on and off together with the trigger.

4 Battery compartment

The battery compartment holds the battery.

5 Locking lever

The locking lever holds the battery in the battery compartment.

6 Locking lever

The locking lever unlocks the trigger.

7 Ergo lever

The ergo lever holds the locking lever in position when the trigger is released.

8 Control handle

The control handle is used to control, hold and guide the hedge trimmer.

9 Trigger

The trigger switches the hedge trimmer on and off together with the control bar.

10 Locking slide

The locking slide unlocks the rotating control handle.

11 Screw plug

The screw plug closes the filler opening for STIHL multi-purpose grease.

12 Hand guard

The hand guard protects the hand on the loop handle from contact with the cutting blades.

13 Cut protection

The cut protection helps protect user's thigh from contact with rear end of the cutting blades.

14 Cutting blades

The cutting blades cut the material to be trimmed.

15 Tip guard

The tip guard protects the tip of the cutting blades from contact with foreign objects.

16 Battery

The battery supplies power to the hedge trimmer.

17 LEDs

The LEDs indicate the state of charge of the battery and any faults.

18 Pushbutton

The pushbutton activates the LEDs on the battery. The pushbutton activates and deactivates Bluetooth® radio interface (if available).

19 "BLUETOOTH®" LED (only for batteries with

The LED indicates the activation and deactivation of the Bluetooth® interface.

Rating plate with the machine number**3.2 Symbols**

Meanings of symbols that may be on the hedge trimmer, battery and charger:



This symbol marks the filler opening for STIHL multi-purpose grease.



1 LED lights up red. The battery is too warm or too cold.



4 LEDs flash red. There is a fault in the battery.



The LED lights up green and the LEDs on the battery light up or flash green. The battery is charging.



The LED flashes red. There is no electrical contact between the battery and the charger or there is a fault in the battery or in the charger.



Guaranteed sound power level in accordance with Directive 2000/14/EC in dB(A) for the purpose of comparing the sound emissions of products.



The battery is equipped with a Bluetooth® radio interface and can be paired with the STIHL connected app.



The information next to the symbol indicates the energy content of the battery according to the cell manufacturer's specification. The energy content available in operation is lower.



Operate the electric product in a dry place, indoors only.



Do not dispose of the product with domestic waste.

4 Safety Precautions**4.1 Warning Symbols**

Meanings of warning signs on the hedge trimmer or battery:



Observe safety notices and take the necessary precautions.



Read, understand and keep the User Manual.



Wear safety glasses.



Do not touch moving cutting blades.



Remove the battery during work stoppages, transport, storage, maintenance or repair.



Protect battery from heat and fire.



Do not immerse battery in fluids.



Observe the permitted battery temperature range.

4.2 Intended Use

The STIHL HSA 100.0 hedge trimmer is designed for cutting hedges, shrubs, bushes and undergrowth.

The hedge trimmer may be used in the rain.

The hedge trimmer is powered by a STIHL AP battery or a STIHL AR battery.

The battery with  in combination with the STIHL connected app enables customization and the transfer of information to the battery using Bluetooth® technology.

WARNING

- Batteries not explicitly approved for the hedge trimmer by STIHL may cause a fire or explosion. Persons may be seriously or fatally injured, and property may be damaged.
 - ▶ Use the hedge trimmer with a STIHL AP battery or a STIHL AR battery.
- Using the hedge trimmer or the battery for purposes for which they were not designed may result in serious or fatal injuries and damage to property.

- ▶ Use the hedge trimmer as described in this User Manual.
- ▶ Use the battery as described in this User Manual, the STIHL AR battery User Manual, STIHL connected app and at www.connect.stihl.com.

4.3 The Operator

WARNING

- Users without adequate training or instruction cannot recognize or assess the risks involved in using the hedge trimmer and battery. The user or other persons may sustain serious or fatal injuries.
 - ▶ Read, understand and save the instruction manual.
- ▶ If the hedge trimmer or battery is passed on to another person: Always give them the instruction manual.
- ▶ Make sure the user meets the following requirements:
 - The user must be rested.
 - The user must be in good physical condition and mental health to operate and work with the hedge trimmer and battery. If the user's physical, sensory or mental ability is restricted, he or she may work only under the supervision of or as instructed by a responsible person.
 - The user is able to recognize and assess the risks involved in using the hedge trimmer and battery.
 - The user must be of legal age or is being trained in a trade under supervision in accordance with national rules and regulations.
 - The user has received instruction from a STIHL servicing dealer or other experienced user before working with the hedge trimmer for the first time.
 - The user must not be under the influence of alcohol, medication or drugs.
- ▶ If you have any queries: Contact a STIHL servicing dealer for assistance.

4.4 Clothing and equipment

WARNING

- Long hair may be pulled into the hedge trimmer while working. This may result in serious injury to the user.

- ▶ Tie up and confine long hair above your shoulders.
- Objects can be thrown at high speed during operation. This may result in injury to the user.



- ▶ Wear close-fitting safety glasses. Suitable safety glasses are tested in accordance with EN 166 or national regulations and available commercially with the corresponding marking.
- ▶ Wear a long-sleeved, close-fitting top and long trousers.
- Dust can be whipped up during operation. Whipped up dust can damage the respiratory passages and cause allergic reactions.
 - ▶ If dust is generated: Wear a dust respirator mask.
- Unsuitable clothing can snag on wood or scrub and may become caught in the hedge trimmer. Users not wearing suitable clothing are at risk of serious injury.
 - ▶ Wear close-fitting clothing.
 - ▶ Remove scarves and jewelry.
- The user may come into contact with the moving cutting blades while working. This may result in serious injury to the user.
 - ▶ Wear robust footwear.
 - ▶ Wear long trousers made from resistant material.
- The user may come into contact with the cutting blades during cleaning or servicing. This may result in injury to the user.
 - ▶ Wear work gloves made from resistant material.
- Wearing unsuitable footwear may cause the user to slip. This may result in injury to the user.
 - ▶ Wear sturdy, closed-toed footwear with high-grip soles.

4.5 Work Area and Surroundings

4.5.1 Hedge Trimmer

▲ WARNING

- Innocent bystanders, children and animals cannot recognize or assess the dangers of the hedge trimmer or flying debris. Innocent bystanders, children and animals may be seriously injured and damage to property may occur.
 - ▶ Keep bystanders, children and animals away from the work area.
 - ▶ Do not leave the hedge trimmer unattended.
 - ▶ Make sure that children cannot play with the hedge trimmer.

- Electrical components of the hedge trimmer can produce sparks. Sparks may cause a fire or an explosion in an easily combustible or explosive environment. This can result in serious or fatal injuries and damage to property.
 - ▶ Do not work in an easily combustible or explosive environment.

4.5.2 Battery

▲ WARNING

- Bystanders, children and animals cannot recognize or assess the dangers of the battery. Bystanders, children and animals may be seriously injured.
 - ▶ Keep bystanders, children and animals away from the work area.
 - ▶ Do not leave the battery unattended.
 - ▶ Make sure that children cannot play with the battery.
- The battery is not protected against all ambient conditions. If the battery is exposed to certain ambient conditions, the battery may catch fire, explode or be irreparably damaged. This may result in serious injury to people and damage to property.



- ▶ Protect battery from heat and fire.
- ▶ Do not throw the battery into a fire.



- ▶ Use and store the battery at temperatures between - 10 °C and + 50 °C.



- ▶ Do not immerse the battery in fluids.

- ▶ Keep battery away from small metal parts.
- ▶ Do not expose the battery to high pressure.
- ▶ Do not expose the battery to microwaves.
- ▶ Protect the battery from chemicals and salts.

4.6 Safe Condition

4.6.1 Hedge trimmer

The hedge trimmer is in a safe condition if the following conditions are fulfilled:

- The hedge trimmer is undamaged.
- The hedge trimmer is clean.
- The controls function properly and have not been modified.
- The cutting blades are correctly fitted.
- Only an original STIHL accessory for this hedge trimmer has been fitted.
- The accessories are correctly attached.

⚠ WARNING

- If not in safe condition, components may no longer operate correctly and safety devices may be disabled. This may result in serious or fatal injury to people.
 - ▶ Never use a damaged hedge trimmer.
 - ▶ If the hedge trimmer is dirty: Clean the hedge trimmer.
 - ▶ Do not modify the hedge trimmer.
 - ▶ If the controls do not work: Do not operate the hedge trimmer.
 - ▶ Only fit original STIHL accessories for this hedge trimmer.
 - ▶ Attach accessories as described in this User Manual or in the User Manual for the accessories.
 - ▶ Do not insert objects into the openings in the hedge trimmer.
 - ▶ Replace worn or damaged labels.
 - ▶ If you have any doubts, be sure to consult a STIHL dealer.

4.6.2 Cutting Blades

The cutting blades are in a safe condition if the following points are observed:

- Cutting blades are undamaged.
- Cutting blades are not deformed.
- Cutting blades move freely.
- Cutting blades are properly sharpened.
- Cutting blades have no burrs.

⚠ WARNING

- If they are in an unsafe condition, parts of the cutting blades may come off and be thrown at high speed. This can result in serious injuries.
 - ▶ Work only with undamaged cutting blades.
 - ▶ Make sure the cutting blades are properly sharpened and deburred.
 - ▶ If you have any queries: Contact your STIHL servicing dealer.

4.6.3 Battery

The battery is in safe condition when the following conditions are met:

- The battery is not damaged.
- The battery is clean and dry.
- The battery is working and has not been modified.

⚠ WARNING

- The battery cannot function safely if it is not in safe condition. There is a risk of serious injury to persons.
 - ▶ Use an undamaged and functioning battery.
 - ▶ Do not charge a damaged or defective battery.

- ▶ If the battery is dirty or wet: clean the battery and allow it to dry.
- ▶ Do not modify the battery.
- ▶ Do not insert objects into the apertures in the battery.
- ▶ Never connect the battery terminals to metallic objects and cause a short circuit.
- ▶ Do not open the battery.
- ▶ Replace worn or damaged warning signs.
- Fluid may leak from a damaged battery. If the fluid contacts the skin or eyes, this may cause irritation.
 - ▶ Avoid contact with the fluid.
 - ▶ In the event of contact with the skin: wash the affected areas with plenty of soap and water.
 - ▶ In the event of contact with the eyes: rinse the eyes with plenty of water for at least 15 minutes and seek medical attention.
- A damaged or defective battery may emit an unusual odour, smoke or catch fire. This may result in serious or fatal injury to people and damage to property.
 - ▶ If the battery emits an unusual odour or smoke: do not use the battery and keep it away from flammable materials.
 - ▶ If the battery catches fire: try to extinguish the battery using a fire extinguisher or water.

4.7 Operation

⚠ WARNING

- The user cannot concentrate on the work in certain situations. The user may stumble, fall and be seriously injured.
 - ▶ Work calmly and carefully.
 - ▶ If light and visibility are poor: Do not use your hedge trimmer.
 - ▶ Operate the hedge trimmer alone.
 - ▶ Watch out for obstacles.
 - ▶ Stand on the ground while working and keep a good balance. If it is necessary to work at heights: Use a lift bucket or a safe platform.
 - ▶ If you begin to feel tired: Take a break.
- Working above shoulder height can cause you to tire quickly. This can result in serious injuries.
 - ▶ Work above shoulder height for short periods only.
 - ▶ Take regular breaks.
- If the moving cutting blades make contact with a hard object they can be brought to a sudden stop. The reactive forces that occur can cause

the user to lose control of the hedge trimmer and be seriously injured.

- ▶ Hold the hedge trimmer firmly with both hands.
- ▶ Before starting work, check hedge for hard objects and remove any such objects.
- The moving cutting blades can cut the user. This can result in serious injuries.



- ▶ Do not touch moving cutting blades.
- ▶ If the cutting blades are blocked by an object: Switch off the hedge trimmer and remove the battery. Then remove the object causing the blockage.
- If the behavior of the hedge trimmer changes during operation or feels unusual, it may no longer be in a safe condition. This can result in serious injuries and damage to property.
 - ▶ Stop work, remove the battery and contact your STIHL servicing dealer for assistance.
- Hedge trimmer vibrations may occur during operation.
 - ▶ Wear gloves.
 - ▶ Take regular breaks.
 - ▶ If signs of circulation problems occur: Seek medical advice.
- Note that the cutting blades continue to run for about 1 second after you release the trigger. The moving cutting blades can cut the user. This can result in serious injuries.
 - ▶ Hold the hedge trimmer firmly by the control handle and loop handle and wait until the cutting blades come to a complete standstill.

⚠ DANGER

- Working near live electric cables can result in accidental contact with the cutting blades and damage the cables. This can result in serious or fatal injuries.
 - ▶ Do not work near live electric cables.

4.8 Transporting

4.8.1 Hedge Trimmer

⚠ WARNING

- The hedge trimmer may turn over or shift during transport. This may result in injury to people and damage to property.



- ▶ Remove the battery.
- ▶ Fit the blade scabbard so that it completely covers the cutting blades.

- ▶ Secure the hedge trimmer with lashing straps or a net to prevent it turning over and moving.

4.8.2 Battery

⚠ WARNING

- The battery is not protected against all ambient conditions. The battery may be damaged if it is exposed to certain ambient conditions, and damage to property may occur.
 - ▶ Never transport a damaged battery.
- The battery may turn over or shift during transport. This may result in injury to people and damage to property.
 - ▶ Pack the battery in packaging in such a way that it cannot move.
 - ▶ Secure the packaging so that it cannot move.

4.9 Storing

4.9.1 Hedge Trimmer

⚠ WARNING

- Children are not aware of and cannot assess the dangers of a hedge trimmer. Children may be seriously injured.



- ▶ Remove the battery.
- ▶ Fit the blade scabbard so that it completely covers the cutting blades.
- ▶ Store the hedge trimmer out of the reach of children.
- Dampness can corrode the electrical contacts on the hedge trimmer and metal components. This can damage the hedge trimmer.



- ▶ Remove the battery.
- ▶ Store the hedge trimmer in a clean and dry condition.

4.9.2 Battery

⚠ WARNING

- Children are not aware of and cannot assess the dangers of the battery. Children may be seriously injured.
 - ▶ Store the battery out of the reach of children.
- The battery is not protected against all ambient conditions. If the battery is exposed to cer-

tain ambient conditions, the battery may be irreparably damaged.

- ▶ Store the battery in a clean and dry condition.
- ▶ Store the battery in an enclosed space.
- ▶ Store the battery separately from the hedge trimmer.
- ▶ If the battery is stored in the charger, disconnect the mains plug and store the battery at a state of charge between 40% and 60% (2 lit green LEDs).
- ▶ Store the battery at a temperature range between - 10 °C and + 50 °C.

4.10 Cleaning, maintenance and repair

⚠ WARNING

- The hedge trimmer may start unintentionally if the battery is left in place during cleaning, maintenance or repair operations. This may result in serious injury to people and damage to property.



- ▶ Remove the battery.

- Sharp cleaning agents, cleaning with a water jet or pointed objects can damage the hedge trimmer, the cutting blades, the battery or the charger. If the hedge trimmer, cutting blades, battery or charger are not cleaned correctly, components may no longer function properly or safety devices may be rendered inoperative. Persons may be seriously injured.
 - ▶ Clean the hedge trimmer, cutting blades, battery and charger as described in this instruction manual.
- If the hedge trimmer, cutting blades, battery or charger are not serviced correctly, components may no longer function properly or safety devices may be rendered inoperative. There is a risk of serious or fatal injury.
 - ▶ Do not attempt to service or repair the hedge trimmer, battery or charger.
 - ▶ If the hedge trimmer, battery or the charger require servicing or repairs: Contact your STIHL servicing dealer for assistance.
 - ▶ Maintain the cutting blades as described in this User Manual.
- The user can be cut by the sharp cutting edges while cleaning or servicing the cutting blades. This may result in injury to the user.
 - ▶ Wear work gloves made of robust material.

5 Preparing Hedge Trimmer for Operation

5.1 Preparing Hedge Trimmer for Operation

The following steps must be performed before commencing work:

- ▶ Ensure that the following components are in a safe condition:
 - Hedge trimmer, 4.6.1.
 - Cutting blades, 4.6.2.
 - Battery, 4.6.3.
- ▶ Check the battery, 10.2.
- ▶ Fully charge battery as described in the User Manual for the STIHL AL 101, 301, 301-4, 500 chargers.
- ▶ Clean the hedge trimmer, 15.
- ▶ Check the controls, 10.1.
- ▶ If you cannot carry out this work: Do not use your hedge trimmer and contact your STIHL authorized dealer.

5.2 Connecting a battery with Bluetooth® radio interface with the STIHL connected app

- ▶ Activate the Bluetooth® radio interface on the mobile device.
- ▶ Activating the Bluetooth® radio interface on the battery, 7.1.
- ▶ Download the STIHL connected app to the mobile device from the App Store and create an account.
- ▶ Open and sign in to the STIHL connected app.
- ▶ Add the battery in the STIHL connected app and follow the instructions on the screen.

For contacts and other information, please visit <https://support.stihl.com> or see the STIHL connected app.

The STIHL connected app is available internationally.

6 Charging the Battery, LEDs

6.1 Charging the Battery

The charging time depends on various factors, e.g. the battery temperature or the ambient temperature. The actual charging time may vary from the charging time indicated. The charging time is indicated at www.stihl.com/charging-times.

- ▶ Recharge the battery as described in the User Manual for the STIHL AL 101, 301, 301-4, 500 chargers.

6.2 Displaying the charge level

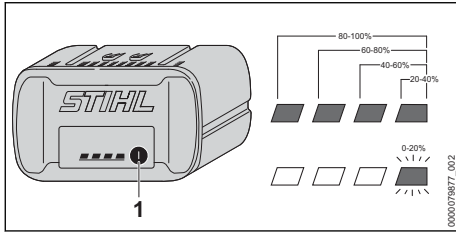

- ▶ Press the button (1).
The LEDs light up green for about 5 seconds and indicate the state of charge.
- ▶ If the LED on the right flashes green: Charge the battery.

6.3 LEDs on Battery

The LEDs can show the state of charge or malfunctions. The LEDs can glow or flash green or red.

The state of charge is indicated when the LEDs glow or flash green.

- ▶ If the LEDs glow or flash red: Troubleshooting, 18.
There is a malfunction in hedge trimmer or battery.

7 Activating and Deactivating Bluetooth® Radio Interface

7.1 Activating the Bluetooth® Radio Interface

- ▶ If the battery has a Bluetooth® radio interface: Press and hold the pushbutton until the "BLUETOOTH" LED next to the symbol lights up blue for approximately 3 seconds. The Bluetooth® radio interface on the battery is activated.

7.2 Deactivating the Bluetooth® Radio Interface

- ▶ If the battery has a Bluetooth® radio interface: Press and hold the pushbutton until the "BLUETOOTH" LED next to the symbol lights up blue six times. The Bluetooth® radio interface on the battery is deactivated.

8 Removing and Fitting the Battery

8.1 Inserting the Battery

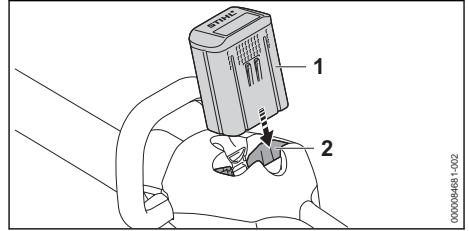

- ▶ Insert the battery (1) into the battery compartment (2) as far as it will go.
The battery (1) engages with a click and is now locked.

8.2 Removing the Battery

- ▶ Place the hedge trimmer on a level surface.

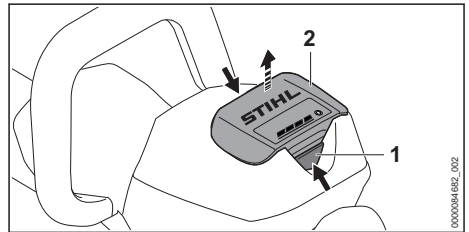

- ▶ Press both locking levers (1).
The battery (2) is released and can be removed.

9 Switching the Hedge Trimmer On/Off

9.1 Switch on the hedge trimmer

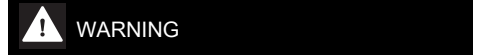

- The motor accelerates and the cutting blades run regardless of the sequence in which the control bar and trigger are depressed. If you depress the trigger first and then the control bar, you may lose control of the hedge trimmer. This may result in serious injury to the user.
 - ▶ Depress the control bar first and then the trigger.

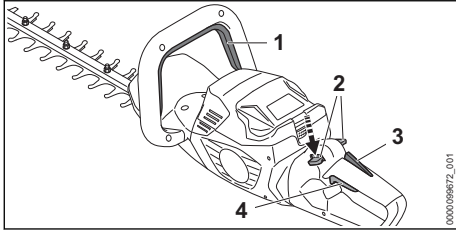

- ▶ Depress the control bar (1) and hold it in that position.
- ▶ Press the locking lever (2) down with your thumb and hold it there.
- ▶ Press the trigger (4) with your index finger and keep it depressed.
The hedge trimmer accelerates and the cutting blades run.
The locking lever (2) can be released.

If the ergo lever (3) is pressed, the locking lever (2) remains unlocked. This means the trigger (4) can be released and pressed again without having to press down the locking lever again.

If the trigger (4) and the ergo lever (3) are released, the trigger (4) is locked. The locking lever (2) must be pushed down again and held to unlock the trigger (4).

9.2 Switching off the hedge trimmer

- ▶ Release the control bar and the trigger.
- ▶ Wait for the cutting blades to come to a complete standstill after about 1 second.
- ▶ If the cutting blades continue to run after about 1 second: Remove the battery and contact your STIHL dealer for assistance.
Your hedge trimmer is defective.

10 Testing the Hedge Trimmer and Battery

10.1 Checking the controls

Locking lever, ergo lever and trigger

- ▶ Remove the battery.
- ▶ Try pressing the trigger without pressing the locking lever.
- ▶ If the trigger can be pressed: Do not use your hedge trimmer and contact your STIHL authorized dealer.
The locking lever is defective.
- ▶ Press the locking lever down with your thumb and hold it there.
- ▶ Press and hold ergo lever.
- ▶ Press the trigger.

The locking lever can be released.

- ▶ Release the trigger and the ergo lever.
- ▶ If the locking lever, trigger or ergo lever is stiff or does not spring back to the initial position: Stop using the hedge trimmer and contact a STIHL authorized dealer.
The locking lever, trigger or ergo lever is defective.

Control bar

- ▶ Remove the battery.
- ▶ Depress the control bar and release it again.
- ▶ If the control bar is stiff or does not spring back to its idle position: Do not use your hedge trimmer and contact your STIHL authorized dealer.
The control bar is defective.

Switching on the hedge trimmer

- ▶ Insert battery.
- ▶ Depress the control bar and release it again.
- ▶ If the cutting blades have run or are running: Do not use your hedge trimmer and contact your STIHL authorized dealer.
The trigger is defective.
- ▶ Depress the locking lever and hold it in that position.
- ▶ Press and hold the trigger.
- ▶ If the cutting blades run: Do not use your hedge trimmer; contact your STIHL authorized dealer.
The control bar is defective.
- ▶ Depress the control bar and hold it in that position.
The cutting blades run.
- ▶ If 3 LEDs flash red: Remove the battery and consult a STIHL dealer.
There is a malfunction in the hedge trimmer.
- ▶ Release the control bar.
The cutting blades stop running after about 1 second.
- ▶ If the cutting blades continue to run after 1 second: Remove the battery and contact your STIHL authorized dealer.
The hedge trimmer is defective.

10.2 Testing the Battery

- ▶ Press button on battery.
The LEDs glow or flash.
- ▶ If the LEDs do not glow or flash: Do not use the battery and contact your STIHL servicing dealer.
There is a malfunction in the battery.

11 Operating the Hedge Trimmer

11.1 Holding and Controlling the Hedge Trimmer

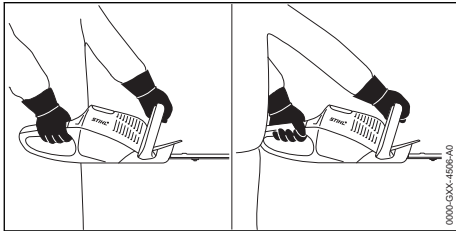

- ▶ Hold the hedge trimmer with one hand on the control handle – wrap your thumb around the control handle.
- ▶ Hold the hedge trimmer with the other hand on the loop handle – wrap your thumb around the loop handle.

11.2 Turning the Control Handle

The control handle can be set to three (3) positions depending on the application.

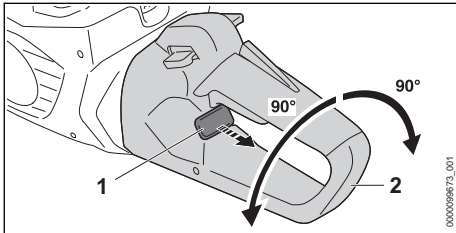

- ▶ Pull out and hold the locking slide (1).
- ▶ Rotate the control handle (2) clockwise or counterclockwise.
- ▶ Release the locking slide (1).
- ▶ Rotate the control handle (2) clockwise or counterclockwise until the control handle (2) snaps into place.

11.3 Cutting

- ▶ Use lopping shears or a chainsaw to cut out thick branches first.

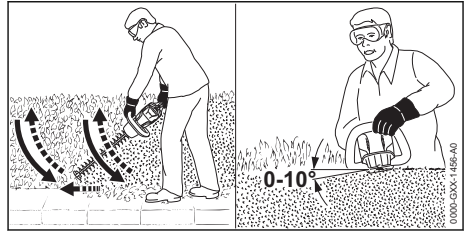

- ▶ Swing the hedge trimmer from the bottom upwards in an arc while making the cut.
- ▶ Lower the nose of the hedge trimmer without cutting.
- ▶ Walk slowly and steadily forwards.
- ▶ Swing the hedge trimmer from the bottom upwards in an arc while making the cut.
- ▶ Cut the other side of the hedge in the same way.
- ▶ Hold the cutting blades at an angle of 0° to 10° to the top of the hedge.
- ▶ Swing the hedge trimmer horizontally and in an arc while making the cut.
- ▶ If cutting performance deteriorates: Sharpen the cutting blades.

12 After Finishing Work

12.1 After Finishing Work

- ▶ Switch off the hedge trimmer and remove the battery.
- ▶ If the hedge trimmer is wet: Allow the hedge trimmer to dry.
- ▶ If the battery is wet: Allow the battery to dry.
- ▶ Clean the hedge trimmer.
- ▶ Clean the cutting blades.
- ▶ Fit the blade scabbard so that it completely covers the cutting blades.
- ▶ Clean the battery.

13 Transporting

13.1 Transporting the Hedge Trimmer

- ▶ Switch off the hedge trimmer and remove the battery.
- ▶ Fit the blade scabbard so that it completely covers the cutting blades.

Carrying the hedge trimmer

- ▶ Carry the hedge trimmer by the loop handle with the cutting blades behind you.

Transporting the Hedge Trimmer in a vehicle

- ▶ Secure the hedge trimmer to prevent it tipping over and moving.

13.2 Transporting the battery

- ▶ Switch off the hedge trimmer and remove the battery.
- ▶ Check that the battery is in a safe condition.
- ▶ Pack the battery in packaging in such a way that it cannot move inside the packaging.
- ▶ Secure the packaging so that it cannot move.

The battery is subject to the Carriage of Dangerous Goods regulations. The battery is classified as UN 3480 (lithium ion batteries) and has been tested pursuant to UN Manual Tests and Criteria Part III, Subsection 38.3.

The transport regulations can be found at www.stihl.com/safety-data-sheets.

14 Storing

14.1 Storing the hedge trimmer

- ▶ Switch off the hedge trimmer and remove the battery.
- ▶ Fit the blade scabbard so that it completely covers the cutting blades.
- ▶ Make sure the following conditions are met when storing the hedge trimmer:
 - Hedge trimmer is out of the reach of children.
 - The hedge trimmer is clean and dry.

14.2 Storing the Battery

STIHL recommends keeping the battery in a charging state between 40% and 60 % (2 green LEDs lit).

- ▶ The battery should be stored in such a way that the following conditions are fulfilled:
 - The battery is out of the reach of children.
 - The battery is clean and dry.
 - The battery is in an enclosed space.
 - The battery is separated from the hedge trimmer.
 - If the battery is stored in the charger, disconnect the mains plug and store the battery at a state of charge between 40% and 60% (2 lit green LEDs).
 - The battery is in a temperature range between - 10 °C and + 50 °C.

NOTICE

- If the battery is not stored as described in this user manual, the battery may become deeply discharged and irreparably damaged.
 - ▶ Charge a discharged battery before storing it. STIHL recommends keeping the battery state of charge between 40% and 60% (2 lit green LEDs).
 - ▶ Store the battery separately from the hedge trimmer.

15 Cleaning

15.1 Cleaning the hedge trimmer

- ▶ Switch off the hedge trimmer and remove the battery.
- ▶ Clean the hedge trimmer with a damp cloth or STIHL resin solvent.
- ▶ Clean vents with a paintbrush.
- ▶ Remove foreign objects from the battery compartment and clean the battery compartment with a damp cloth.
- ▶ Clean the electrical contacts in the battery compartment with a paintbrush or soft brush.

15.2 Cleaning the cutting blades

- ▶ Switch off the hedge trimmer and remove the battery.
- ▶ Spray both sides of the cutting blades with STIHL resin solvent.
- ▶ Insert battery.
- ▶ Run the hedge trimmer for 5 seconds. The cutting blades run. The STIHL resin solvent is distributed evenly.

15.3 Cleaning the Battery

- ▶ Clean the battery with a damp cloth.

16 Maintenance

16.1 Maintenance Intervals

The maintenance intervals are dependent on the environmental and operating conditions. STIHL recommends the following maintenance intervals:

After every 50 hours of operation

- ▶ Lubricate the gearbox.

Every 12 months

- ▶ Have hedge trimmer checked by a STIHL servicing dealer.

16.2 Lubricating the Gearbox

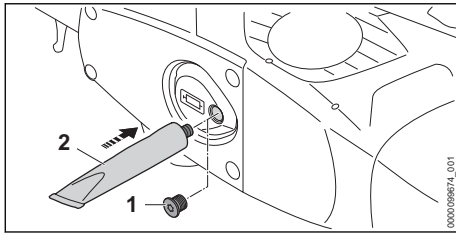

- ▶ Remove screw plug (1).
- ▶ If no grease is visible on the end of the screw plug (1):
 - ▶ Screw in the tube of STIHL gear lubricant (2).
 - ▶ Squeeze 5 g of STIHL gear grease into the gear housing.
 - ▶ Unscrew the tube of STIHL gear lubricant (2).
 - ▶ Insert and tighten the screw plug (1) securely.
 - ▶ Run the hedge trimmer for one minute. The STIHL gear lubricant is evenly distributed.

16.3 Sharpening the cutting blades

STIHL recommends you have the cutting blades resharpened by a STIHL dealer.



WARNING

- The teeth of the cutting blades are very sharp. There is a risk of cutting oneself.
 - ▶ Wear work gloves made of robust material.
- ▶ Switch off the hedge trimmer and remove the battery.

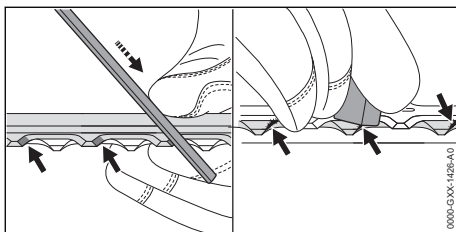

- ▶ Use a STIHL flat file to sharpen each cutting edge on the upper blade. The file only sharpens on the forward stroke. Maintain the prescribed sharpening angle,  19.2.
- ▶ Turn the hedge trimmer over.
- ▶ Sharpen the remaining cutting edges.
- ▶ Deburr each cutting edge from below.
- ▶ Turn the hedge trimmer over.
- ▶ Deburr the remaining cutting edges.
- ▶ Use a damp cloth to remove the filing dust.
- ▶ Spray both sides of cutting blades with STIHL resin solvent.
- ▶ Run the hedge trimmer for 5 seconds. The cutting blades run. The STIHL resin solvent is distributed evenly.
- ▶ If you are unsure: Consult a STIHL authorized dealer.

17 Repairing

17.1 Repairing the Hedge Trimmer and Battery



The hedge trimmer, cutting blades and battery cannot be repaired by the user.

- ▶ If the hedge trimmer or cutting blades are damaged: Do not use your hedge trimmer and contact your STIHL servicing dealer.
- ▶ If the battery has a malfunction or is damaged: Replace the battery.

18 Troubleshooting

18.1 Troubleshooting the Hedge Trimmer or Battery

Fault	LEDs on the battery	Cause	Remedy
Hedge trimmer does not start	1 LED flashing green.	State of charge of the battery is too low.	▶ Charge battery as described in the User Manual for chargers STIHL AL 101, 301, 301-4, 500.

Fault	LEDs on the battery	Cause	Remedy
when switched on.			
	1 LED emits red light.	The battery is too warm or too cold.	<ul style="list-style-type: none"> ▶ Remove the battery. ▶ Allow the battery to cool down or warm up.
	3 LEDs flash red.	There is a malfunction in the hedge trimmer.	<ul style="list-style-type: none"> ▶ Remove the battery. ▶ Clean electrical contacts in the battery compartment. ▶ Insert battery. ▶ Switch on the hedge trimmer. ▶ If 3 LEDs continue to flash red: Do not use your hedge trimmer and contact your STIHL servicing dealer for assistance.
		The cutting blades do not run freely.	<ul style="list-style-type: none"> ▶ Spray both sides of cutting blades with STIHL resin solvent. ▶ If 3 LEDs continue to flash red: Do not use your hedge trimmer and contact your STIHL servicing dealer for assistance.
	3 LEDs light up red.	Hedge trimmer is too hot.	<ul style="list-style-type: none"> ▶ Remove the battery. ▶ Allow the hedge trimmer to cool down.
	4 LEDs flashing red.	There is a fault in the battery.	<ul style="list-style-type: none"> ▶ Remove battery and reinsert it. ▶ Switch on the hedge trimmer. ▶ If 4 LEDs continue to flash red: Do not use the battery; contact a STIHL authorized dealer.
		No electrical contact between the hedge trimmer and battery.	<ul style="list-style-type: none"> ▶ Remove the battery. ▶ Clean electrical contacts in the battery compartment. ▶ Insert battery.
		Hedge trimmer or battery is damp.	<ul style="list-style-type: none"> ▶ Allow hedge trimmer or battery to dry.
Hedge trimmer cuts out during operation.	3 LEDs light up red.	Hedge trimmer is too hot.	<ul style="list-style-type: none"> ▶ Remove the battery. ▶ Allow the hedge trimmer to cool down.
		There is an electrical fault.	<ul style="list-style-type: none"> ▶ Remove battery and reinsert it. ▶ Switch on the hedge trimmer.
Hedge trimmer's running time is too short.		The battery is not fully charged.	<ul style="list-style-type: none"> ▶ Recharge the battery fully as described in the User Manual for the STIHL AL 101, 301, 301-4, 500 chargers.
		The battery life has been exceeded.	<ul style="list-style-type: none"> ▶ Replace battery.
STIHL connected app is unable to find the battery with  .		Bluetooth® radio interface on the battery or mobile device is deactivated.	<ul style="list-style-type: none"> ▶ Activate Bluetooth® radio interface on the battery or mobile device.
		Distance between battery and mobile device is too long.	<ul style="list-style-type: none"> ▶ Reduce distance,  19.1. ▶ If the battery still cannot be found with the STIHL connected app: Contact a STIHL authorized dealer for assistance.

18.2 Product Support and Assistance on Use

Product support and assistance on use are available from STIHL servicing dealers.

For contacts and other information, please visit <https://support.stihl.com> or www.stihl.com.

19 Specifications

19.1 STIHL HSA 100.0 hedge trimmers

- Permitted batteries:
 - STIHL AP
 - STIHL AR

- Weight without battery: 3.7 kg
- Degree of electrical protection: IPX4 (protection against splash water from any direction)

The running time is shown at www.stihl.com/battery-life.

19.2 Cutting blades

- Tooth spacing: 34 mm
- Cutting length: 600 mm
- Sharpening angle: 45°

19.3 STIHL AP battery

- Battery technology: lithium-ion
- Voltage: 36 V
- Capacity in Ah: see rating label
- Energy content in Wh: see rating label
- Weight in kg: see rating label
- Permissible temperature range for operation and storage: + 10 °C to + 50 °C
- Bluetooth® radio interface (only for batteries with ):
 - Data connection: Bluetooth® 5.1. The mobile appliance must be compatible with Bluetooth® Low Energy 5.0 and support Generic Access Profile (GAP).
 - Frequency band: ISM band 2.4 GHz
 - Maximum RF power transmitted: 1 mW
 - Signal range: approx. 10 m. The signal strength depends on the ambient conditions and the mobile terminal. Signal range can vary greatly depending on local conditions, including the receiver. The range may be perceptibly reduced inside enclosed rooms and through metal barriers (such as walls, shelves or cases).
 - Mobile appliance operating system requirements: Android or iOS (current version or higher)

19.4 Sound Values and Vibration Values

The K-value for the sound pressure level is 2 dB(A). The K-value for the sound power level is 2 dB(A). K-value for vibration level is 2 m/s².

STIHL recommends wearing ear defenders.

- Sound pressure level L_p measured according to EN 62841-4-2: 76 dB(A).
- Sound power level L_{WA} measured according to EN 62841-4-2: 84 dB(A).
- Vibration value a_{hv} measured as per EN 62841-4-2:
 - Control handle: 0.8 m/s².
 - Loop handle: 1.0 m/s².

The vibration levels indicated were measured according to a standardized test method and can be used as a basis for comparing electric power tools. The vibration levels actually occurring may vary from the values indicated, depending on the type of application. The vibration levels indicated can be used for an initial estimate of the vibration stress. The actual vibration stress has to be estimated. The times can be taken into account in the estimate when the electric power tool is switched off and also when it is switched on but running without any load.

For information on compliance with Employers' Vibration Directive 2002/44/EC see www.stihl.com/vib.

19.5 REACH

REACH is an EC regulation and stands for the Registration, Evaluation, Authorisation and Restriction of Chemical substances.

For information on compliance with the REACH regulation see www.stihl.com/reach.

20 Spare Parts and Accessories

20.1 Spare parts and accessories

STIHL  These symbols indicate original STIHL spare parts and original STIHL accessories.

STIHL recommends the use of original STIHL spare parts and accessories.

Despite ongoing market observation, STIHL is unable to judge the reliability, safety and suitability of other manufacturers' spare parts and accessories; accordingly, STIHL cannot warrant for the use of those parts.

Original STIHL spare parts and original STIHL accessories are available from STIHL dealers.

21 Disposal

21.1 Disposing of Hedge Trimmer and Battery

Contact the local authorities or your STIHL dealer for information on disposal.

Improper disposal can be harmful to health and pollute the environment.

- ▶ Take STIHL products including packaging to a suitable collection point for recycling in accordance with local regulations.
- ▶ Do not dispose with domestic waste.

22 EC Declaration of Conformity

22.1 STIHL HSA 100.0 hedge trimmers

ANDREAS STIHL AG & Co. KG
Badstraße 115
D-71336 Waiblingen
Germany

declares under our sole responsibility that

- Category: Cordless hedge trimmer
- Manufacturer's brand: STIHL
- Model: HSA 100.0
- Serial identification: HA07

conforms to the relevant provisions of Directives 2011/65/EU, 2006/42/EC, 2014/30/EU and 2000/14/EC and has been developed and manufactured in compliance with the following standards in the versions valid on the date of production: EN 55014-1, EN 55014-2, EN 62841-1 and EN 62841-4-2.

Applied conformity assessment procedure in accordance with Directive 2000/14/EC, Annex V.

- Measured sound power level: 84 dB(A)
- Guaranteed sound power level: 86 dB(A)

The technical documents are stored at ANDREAS STIHL AG & Co. KG Produktzulassung.

The year of manufacture, country of manufacture and serial number are shown on the hedge trimmer.

Waiblingen, 2022-05-12

ANDREAS STIHL AG & Co. KG



Dr. Jürgen Hoffmann, Director Product Certification & Regulatory Affairs

23 UKCA Declaration of Conformity

23.1 STIHL HSA 100.0 hedge trimmers

**UK
CA**

ANDREAS STIHL AG & Co. KG
Badstraße 115
D-71336 Waiblingen
Germany

declares under our sole responsibility that

- Category: Cordless hedge trimmer
- Manufacturer's brand: STIHL
- Model: HSA 100.0
- Serial identification: HA07

conforms to the relevant provisions of UK regulations The Restriction of the Use of Certain Hazardous Substances in Electrical and Electronic Equipment Regulations 2012, Supply of Machinery (Safety) Regulations 2008, Electromagnetic Compatibility Regulations 2016 and Noise Emission in the Environment by Equipment for use Outdoors Regulations 2001 and has been manufactured in compliance with the following standards in the versions valid on the date of production: EN 55014-1, EN 55014-2, EN 62841-1, and EN 62841-4-2.

Applied conformity assessment procedure in accordance with UK regulations Noise Emission in the Environment by Equipment for use Outdoors Regulations 2001 Schedule 8.

- Measured sound power level: 84 dB(A)
- Guaranteed sound power level: 86 dB(A)

The technical documents are stored at ANDREAS STIHL AG & Co. KG.

The year of manufacture, country of manufacture and serial number are shown on the hedge trimmer.

Waiblingen, 2022-05-12

ANDREAS STIHL AG & Co. KG



Dr. Jürgen Hoffmann, Director Product Certification & Regulatory Affairs

24 General Power Tool Safety Warnings

24.1 Introduction

This chapter reproduces the pre-formulated, general safety precautions specified in the IEC 62841 standard for hand-held motor-operated electric tools.

STIHL is obliged to publish these texts.

The safety precautions and warnings on avoiding an electric shock given under "Electrical Safety" do not apply to STIHL cordless products.

WARNING

- **Read all safety warnings, instructions, illustrations and specifications provided with this power tool.** Failure to follow all instructions listed below may result in electric shock, fire and/or serious injury. **Save all warnings and instructions for future reference.**

The term "electric power tool" in the safety warnings refers to mains-operated (corded) power tools or battery-operated (cordless) power tools.

24.2 Work area safety

- a) **Keep work area clean and well lit.** Cluttered or dark areas invite accidents.
- b) **Do not operate power tools in explosive atmospheres, such as in the presence of flammable liquids, gases or dust.** Power tools create sparks which may ignite the dust or fumes.
- c) **Keep children and bystanders away while operating a power tool.** Distractions can cause you to lose control.

24.3 Electrical safety

- a) **Power tool plugs must match the outlet. Never modify the plug in any way. Do not use any adapter plugs with earthed (grounded) power tools.** Unmodified plugs and matching outlets will reduce risk of electric shock.
- b) **Avoid body contact with earthed or grounded surfaces, such as pipes, radiators, ranges and refrigerators.** There is an increased risk of electric shock if your body is earthed or grounded.
- c) **Do not expose power tools to rain or wet conditions.** Water entering a power tool will increase the risk of electric shock.
- d) **Do not abuse the cord. Never use the cord for carrying, pulling or unplugging the power tool. Keep cord away from heat, oil, sharp edges or moving parts.** Damaged or entangled cords increase the risk of electric shock.
- e) **When operating a power tool outdoors, use an extension cord suitable for outdoor use.** Use of a cord suitable for outdoor use reduces the risk of electric shock.

- f) **If operating a power tool in a damp location is unavoidable, use a residual current device (RCD) protected supply.** Use of an RCD reduces the risk of electric shock.

24.4 Personal safety

- a) **Stay alert, watch what you are doing and use common sense when operating a power tool. Do not use a power tool while you are tired or under the influence of drugs, alcohol or medication.** A moment of inattention while operating power tools may result in serious personal injury.
- b) **Use personal protective equipment. Always wear eye protection.** Protective equipment such as a dust mask, non-skid safety shoes, hard hat or hearing protection used for appropriate conditions will reduce personal injuries.
- c) **Prevent unintentional starting. Ensure the switch is in the off-position before connecting to power source and/or battery pack, picking up or carrying the tool.** Carrying power tools with your finger on the switch or energising power tools that have the switch on invites accidents.
- d) **Remove any adjusting key or wrench before turning the power tool on.** A wrench or a key left attached to a rotating part of the power tool may result in personal injury.
- e) **Do not overreach. Keep proper footing and balance at all times.** This enables better control of the power tool in unexpected situations.
- f) **Dress properly. Do not wear loose clothing or jewellery. Keep your hair and clothing away from moving parts.** Loose clothes, jewellery or long hair can be caught in moving parts.
- g) **If devices are provided for the connection of dust extraction and collection facilities, ensure these are connected and properly used.** Use of dust collection can reduce dust-related hazards.
- h) **Do not let familiarity gained from frequent use of tools allow you to become complacent and ignore tool safety principles.** A careless action can cause severe injury within a fraction of a second.

24.5 Power tool use and care

- a) **Do not force the power tool. Use the correct power tool for your application.** The correct

power tool will do the job better and safer at the rate for which it was designed.

- b) **Do not use the power tool if the switch does not turn it on and off.** Any power tool that cannot be controlled with the switch is dangerous and must be repaired.
- c) **Disconnect the plug from the power source and/or remove the battery pack, if detachable, from the power tool before making any adjustments, changing accessories, or storing power tools.** Such preventive safety measures reduce the risk of starting the power tool accidentally.
- d) **Store idle power tools out of the reach of children and do not allow persons unfamiliar with the power tool or these instructions to operate the power tool.** Power tools are dangerous in the hands of untrained users.
- e) **Maintain power tools and accessories. Check for misalignment or binding of moving parts, breakage of parts and any other condition that may affect the power tool's operation. If damaged, have the power tool repaired before use.** Many accidents are caused by poorly maintained power tools.
- f) **Keep cutting tools sharp and clean.** Properly maintained cutting tools with sharp cutting edges are less likely to bind and are easier to control.
- g) **Use the power tool, accessories and tool bits etc. in accordance with these instructions, taking into account the working conditions and the work to be performed.** Use of the power tool for operations different from those intended could result in a hazardous situation.
- h) **Keep handles and grasping surfaces dry, clean and free from oil and grease.** Slippery handles and grasping surfaces do not allow for safe handling and control of the tool in unexpected situations.

24.6 Battery tool use and care

- a) **Recharge only with the charger specified by the manufacturer.** A charger that is suitable for one type of battery pack may create a risk of fire when used with another battery pack.
- b) **Use power tools only with specifically designated battery packs.** Use of any other battery packs may create a risk of injury and fire.
- c) **When battery pack is not in use, keep it away from other metal objects, like paper clips, coins, keys, nails, screws or other**

small metal objects, that can make a connection from one terminal to another. Shorting the battery terminals together may cause burns or a fire.

- d) **Under abusive conditions, liquid may be ejected from the battery; avoid contact. If contact accidentally occurs, flush with water. If liquid contacts eyes, additionally seek medical help.** Liquid ejected from the battery may cause irritation or burns.
- e) **Do not use a battery pack or tool that is damaged or modified.** Damaged or modified batteries may exhibit unpredictable behaviour resulting in fire, explosion or risk of injury.
- f) **Do not expose a battery pack or tool to fire or excessive temperature.** Exposure to fire or temperature above 130 °C may cause explosion.
- g) **Follow all charging instructions and do not charge the battery pack or tool outside the temperature range specified in the instructions.** Charging improperly or at temperatures outside the specified range may damage the battery and increase the risk of fire.

24.7 Service

- a) **Have your power tool serviced by a qualified repair person using only identical replacement parts.** This will ensure that the safety of the power tool is maintained.
- b) **Never service damaged battery packs.** Service of battery packs should only be performed by the manufacturer or authorized service providers.

24.8 Hedge trimmer safety warnings

Safety instructions for hedge trimmers

- a) **Keep all parts of the body away from the blade. Do not remove cut material or hold material to be cut when blades are moving.** Blades continue to move after the switch is turned off. A moment of inattention while operating the hedge trimmer may result in serious personal injury.
- b) **Carry the hedge trimmer by the handle with the blade stopped and taking care not to operate any power switch.** Proper carrying of the hedge trimmer will decrease the risk of inadvertent starting and resultant personal injury from the blades.
- c) **When transporting or storing the hedge trimmer, always fit the blade cover.** Proper han-

24 Indicaciones de seguridad generales para herramientas eléctricas.....54

1 Prólogo

Distinguidos clientes,

Nos alegramos de que se hayan decidido por STIHL. Desarrollamos y confeccionamos nuestros productos en primera calidad y con arreglo a las necesidades de nuestros clientes. De esta manera conseguimos elaborar productos altamente fiables incluso en condiciones de esfuerzo extremas.

STIHL también presta un Servicio Postventa de primera calidad. Nuestros comercios especializados garantizan un asesoramiento e instrucciones competentes así como un amplio asesoramiento técnico.

STIHL se declara expresamente a favor de tratar la naturaleza de forma sostenible y responsable. Estas instrucciones de servicio pretenden asistirle para hacer un uso ecológico y seguro de su producto STIHL durante toda su vida útil.

Le agradecemos su confianza y le deseamos que disfrute de su producto STIHL.



Dr. Nikolas Stihl

IMPORTANTE: LEER ANTES DE USAR Y GUARDAR.

2 Informaciones relativas a estas instrucciones para la reparación

2.1 Documentación vigente

Las normas de seguridad locales están en vigor.

- ding of the hedge trimmer will decrease the risk of personal injury from the blades.
- d) **When clearing jammed material or servicing the unit, make sure all power switches are off and the power cord is disconnected.** Unexpected actuation of the hedge trimmer while clearing jammed material or servicing may result in serious personal injury.
- e) **Hold the hedge trimmer by insulated gripping surfaces only, because the blade may contact hidden wiring or its own cord.** Blades contacting a "live" wire may make exposed metal parts of the hedge trimmer "live" and could give the operator an electric shock.
- f) **Keep all power cords and cables away from cutting area.** Power cords or cables may be hidden in hedges or bushes and can be accidentally cut by the blade.
- g) **Do not use the hedge trimmer in bad weather conditions, especially when there is a risk of lightning.** This decreases the risk of being struck by lightning.

Índice

1	Prólogo.....	38
2	Informaciones relativas a estas instrucciones para la reparación.....	38
3	Síntesis.....	39
4	Indicaciones relativas a la seguridad.....	40
5	Preparar el cortasetos para el trabajo.....	45
6	Cargar el acumulador y LEDs.....	46
7	Activar y desactivar la interfaz inalámbrica de Bluetooth®.....	46
8	Colocar y sacar el acumulador.....	46
9	Conectar y desconectar el cortasetos.....	47
10	Comprobar el cortasetos y el acumulador	47
11	Trabajar con el cortasetos.....	48
12	Después del trabajo.....	49
13	Transporte.....	49
14	Almacenamiento.....	49
15	Limpieza.....	49
16	Mantenimiento.....	50
17	Reparación.....	50
18	Subsanar las perturbaciones.....	51
19	Datos técnicos.....	52
20	Piezas de repuesto y accesorios.....	53
21	Gestión de residuos.....	53
22	Declaración de conformidad UE.....	53
23	Declaración de conformidad UKCA.....	53

- ▶ Además de este manual de instrucciones se deben leer, comprender y guardar los siguientes documentos:
 - Manual de instrucciones del acumulador STIHL AR
 - Manual de instrucciones "Bolsa de la correa AP con cable de conexión"
 - Indicaciones de seguridad del acumulador STIHL AP
 - Manual de instrucciones de los cargadores STIHL AL 101, 301, 301-4, 500
 - Información de seguridad sobre acumuladores STIHL y productos con acumulador incorporado: www.stihl.com/safety-data-sheets

Encontrará más información sobre STIHL connected, los productos compatibles y las preguntas frecuentes en www.connect.stihl.com o en un distribuidor especializado STIHL.

La marca verbal y el símbolo (logotipo) de Bluetooth® son marcas comerciales registradas y son propiedad de Bluetooth SIG, Inc. Cualquier uso de esta marca verbal/símbolo por parte de STIHL se realiza bajo licencia.

Los acumuladores con  están equipados con una interfaz inalámbrica Bluetooth®. Se deben respetar las restricciones de funcionamiento locales (por ejemplo, en aviones u hospitales).

2.2 Marca de las indicaciones de advertencia en el texto



ADVERTENCIA

- La indicación hace referencia a peligros que pueden provocar lesiones graves o la muerte.
 - ▶ Con las medidas mencionadas se pueden evitar lesiones graves o mortales.

INDICACIÓN

- La indicación hace referencia a peligros que pueden provocar daños materiales.
 - ▶ Con las medidas mencionadas se pueden evitar daños materiales.

2.3 Símbolos en el texto



Este símbolo remite a un capítulo de este manual de instrucciones.

3 Sinopsis

3.1 Cortasetos y acumulador

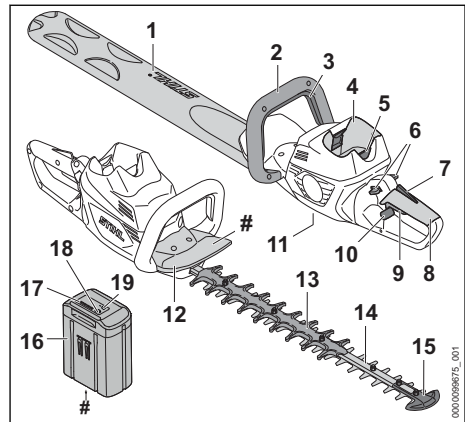

1 Guardacuchillas

El guardacuchillas protege del contacto con las cuchillas.

2 Asidero de estribo

El asidero de estribo sirve para sujetar, manejar y llevar el cortasetos.

3 Estribo de mando

El estribo de mando conecta y desconecta el cortasetos junto con la palanca de mando.

4 Cavidad para el acumulador

La cavidad para el acumulador aloja el acumulador.

5 Palanca de bloqueo

La palanca de bloqueo mantiene el acumulador en su cavidad.

6 Palanca de bloqueo

La palanca de bloqueo desbloquea la palanca de mando.

7 Palanca Ergo

La palanca Ergo mantiene la palanca de bloqueo en su posición cuando se suelta la palanca de mando.

8 Empuñadura de mando

La empuñadura de mando sirve para manejar, sujetar y guiar el cortasetos.

9 Palanca de mando

La palanca de mando conecta y desconecta el cortasetos junto con el estribo de mando.

10 Corredera de bloqueo

La corredera de bloqueo desbloquea la empuñadura de mando girable.

11 Tapón de cierre

El tornillo de cierre cierra la abertura para la grasa multiusos STIHL.

12 Protector salvamanos

El protector salvamanos protege la mano del asidero de estribo contra el contacto con las cuchillas.

13 Protector anticortes

La protección anticortes protege el muslo contra el contacto con el sector trasero de las cuchillas.

14 Cuchillas

Las cuchillas cortan el material deseado.

15 Protector de guía

El protector de guía protege la punta de las cuchillas contra el contacto con objetos.

16 Acumulador

El acumulador suministra energía al cortasetos.

17 LEDs

Los LEDs indican el estado de carga del acumulador y las anomalías.

18 Pulsador

El pulsador activa los LEDs del acumulador. Este sirve para activar y desactivar la interfaz inalámbrica Bluetooth® (si existe).

19 LED "BLUETOOTH®" (solo para acumuladores con)

El LED indica la activación y desactivación de la interfaz inalámbrica de Bluetooth®.

Rótulo de potencia con número de máquina

3.2 Símbolos

Los símbolos pueden encontrarse en el cortasetos, el acumulador y el cargador y significan lo siguiente:

 Este símbolo marca la abertura para la grasa multiusos STIHL.

 1 LED luce en rojo. El acumulador está demasiado caliente o demasiado frío.



 4 LED parpadean en rojo. Hay una avería en el acumulador.



 El LED luce en verde y los LEDs del acumulador lucen o parpadean en verde. Se está cargando el acumulador.



El LED parpadea en rojo. No hay contacto eléctrico entre el acumulador y el cargador o hay una anomalía en el acumulador o en el cargador.



Nivel de potencia acústica garantizado según la directriz 2000/14/CE en dB(A) para hacer equiparables las emisiones acústicas de productos.



El acumulador dispone de una interfaz inalámbrica Bluetooth® y se puede conectar a la app de STIHL connected.



El dato junto al símbolo indica el contenido de energía del acumulador según la especificación del fabricante de las células. El contenido de energía disponible en la aplicación es más bajo.



Trabajar con el producto eléctrico solo en locales cerrados y secos.



No echar este producto a la basura doméstica.

4 Indicaciones relativas a la seguridad

4.1 Símbolos de advertencia

Los símbolos de advertencia en el cortasetos o el acumulador significan lo siguiente:



Tener en cuenta las indicaciones de seguridad y sus medidas.



Leer estas instrucciones de uso, entenderlas y guardarlas.



Utilizar gafas protectoras.



No tocar las cuchillas cuando estén en movimiento.



Sacar el acumulador durante las interrupciones de los trabajos, el transporte, cuando se guarde y se realicen trabajos de mantenimiento o reparación.



Proteger el acumulador del calor y el fuego.



No sumergir el acumulador en líquidos.



Respetar el margen de temperatura admisible del acumulador.

4.2 Uso previsto

Este cortasetos STIHL HSA 100.0 sirve para cortar setos, matorrales, arbustos y maleza.

El cortasetos se puede utilizar bajo la lluvia.

Este cortasetos recibe la energía de un acumulador STIHL AP o un acumulador STIHL AR.

El acumulador con  permite, en combinación con la app de STIHL connected, la personalización y la transmisión de información al acumulador en base a la tecnología de Bluetooth®.

▲ ADVERTENCIA

- Los acumuladores no homologados por STIHL para este cortasetos pueden provocar incendios y explosiones. Las personas pueden sufrir lesiones graves o mortales y se pueden producir daños materiales.
 - ▶ Utilizar el cortasetos con un acumulador STIHL AP o un acumulador STIHL AR.
- En el caso de que el cortasetos o el acumulador no se utilice de forma adecuada, las personas pueden sufrir lesiones graves o mortales y se pueden producir daños materiales.
 - ▶ Utilizar el cortasetos tal y como se especifica en este manual de instrucciones.
 - ▶ Utilizar el acumulador tal como se especifica en este manual de instrucciones, en el manual de instrucciones del acumulador STIHL AR, en la app de STIHL connected y en www.connect.stihl.com.

4.3 Requisitos para el usuario

▲ ADVERTENCIA

- Los usuarios sin capacitación no pueden identificar o calcular los peligros del cortasetos y del acumulador. El usuario u otras personas pueden sufrir lesiones graves o mortales.



- ▶ Leer este manual de instrucciones, entenderlo y guardarlo.

- ▶ En caso de prestar el cortasetos o el acumulador a otra persona: entregarle el manual de instrucciones.
- ▶ Asegurarse de que el usuario cumple con estos requisitos:
 - El usuario está descansado.

- El usuario tiene capacidad física, sensorial y psíquica para manejar el cortasetos y el acumulador trabajar con ellos. En el caso de que el usuario presente limitaciones físicas, sensoriales o psíquicas, deberá trabajar solo bajo supervisión y siguiendo las instrucciones de una persona responsable.
- El usuario puede identificar y calcular los peligros del cortasetos y el acumulador.
- El usuario es mayor de edad o, según las correspondientes regulaciones nacionales, es instruido bajo supervisión en una profesión.
- El usuario ha recibido instrucciones de un distribuidor especializado STIHL o una persona especializada antes de trabajar por primera vez con el cortasetos.
- El usuario no se encuentra bajo los efectos del alcohol, medicamentos o drogas.
 - ▶ En caso de dudas, acudir a un distribuidor especializado STIHL.

4.4 Ropa y equipamiento de trabajo

▲ ADVERTENCIA

- Durante el trabajo, el cortasetos puede absorber el pelo largo. El operario puede sufrir lesiones graves.
 - ▶ Recogerse el pelo largo y asegurarlo de manera que quede por encima de los hombros.
- Durante el trabajo pueden salir disparados hacia arriba objetos a alta velocidad. El usuario puede resultar lesionado.
 - ▶ Ponerse gafas protectoras muy pegadas. Las gafas protectoras apropiadas están verificadas según la norma EN 166 o según las normativas nacionales y se pueden adquirir en un comercio con la correspondiente marcación.
 - ▶ Vestir una prenda superior ceñida de manga larga y pantalones largos.
- Durante el trabajo puede levantarse polvo. El polvo aspirado puede perjudicar la salud y provocar reacciones alérgicas.
 - ▶ En caso de levantarse polvo, ponerse una mascarilla protectora contra el polvo.
- La ropa no apropiada se puede enganchar en la leña, la maleza y en el cortasetos. Los usuarios que no lleven ropa adecuada pueden resultar gravemente heridos.



- ▶ Usar ropa ceñida.
- ▶ Quitarse pañuelos y joyas.
- Durante el trabajo, el usuario puede entrar en contacto con las cuchillas en movimiento. El operario puede sufrir lesiones graves.
 - ▶ Ponerse calzado de material resistente.
 - ▶ Utilizar pantalones largos de material resistente.
- Durante la limpieza o el mantenimiento, el usuario puede entrar en contacto con las cuchillas. El usuario puede resultar lesionado.
 - ▶ Utilizar guantes de trabajo de material resistente.
- Si el usuario lleva calzado no apropiado, se puede resbalar. El usuario puede resultar lesionado.
 - ▶ Llevar calzado resistente y cerrado con suela antideslizante.

4.5 Sector de trabajo y entorno

4.5.1 Cortasetos

▲ ADVERTENCIA

- Las personas ajenas, los niños y los animales no pueden identificar ni calcular los peligros del cortasetos y los objetos lanzados hacia arriba. Las personas ajenas, los niños y los animales pueden sufrir lesiones graves y se pueden originar daños materiales.
 - ▶ Mantener a personas ajenas a los trabajos, niños y animales apartados del entorno.
 - ▶ No dejar el cortasetos sin vigilancia.
 - ▶ Asegurarse de que los niños no puedan jugar con el cortasetos.
- Los componentes eléctricos del cortasetos pueden producir chispas. Las chispas pueden provocar incendios y explosiones en un entorno fácilmente inflamable o explosivo. Las personas pueden sufrir lesiones graves o mortales y se pueden producir daños materiales.
 - ▶ No trabajar en un entorno fácilmente inflamable ni en un entorno explosivo.

4.5.2 Acumulador

▲ ADVERTENCIA

- Las personas ajenas a la máquina, los niños y los animales no pueden identificar ni calcular los peligros del acumulador. Las personas ajenas, los niños y los animales pueden sufrir graves lesiones.
 - ▶ Mantener alejados a personas ajenas, a los niños y los animales.
 - ▶ No dejar el acumulador sin vigilancia.

- ▶ Asegurarse de que los niños no puedan jugar con el acumulador.
- El acumulador no está protegido contra todas las influencias ambientales. Si el acumulador está expuesto a determinadas influencias ambientales, este puede prender fuego, explotar o dañarse de forma irreparable. Las personas pueden sufrir lesiones y se pueden producir daños materiales.



- ▶ Proteger el acumulador del calor y el fuego.
- ▶ No tirar los acumuladores al fuego.



- ▶ Utilizar y guardar el acumulador en un margen de temperatura de entre -10 °C y +50 °C.



- ▶ No sumergir el acumulador en líquidos.

- ▶ Mantener el acumulador apartado de pequeños objetos metálicos.
- ▶ No someter el acumulador a alta presión.
- ▶ No someter el acumulador a microondas.
- ▶ Proteger el acumulador contra productos químicos y sales.

4.6 Estado seguro

4.6.1 Cortasetos

El cortasetos se encuentra en un estado seguro cuando se cumplen estas condiciones:

- El cortasetos no está dañado.
- El cortasetos está limpio.
- Los elementos de mando funcionan y no han sido modificados.
- Las cuchillas de corte están montadas correctamente.
- Solo se han montado accesorios originales STIHL para este cortasetos.
- Los accesorios están montados correctamente.

▲ ADVERTENCIA

- En un estado que no sea seguro, es posible que ciertos componentes ya no funcionen correctamente y se desactiven dispositivos de seguridad. Las personas pueden sufrir lesiones graves o mortales.
 - ▶ Trabajar con un cortasetos que no esté defectuoso.
 - ▶ Si el cortasetos está sucio, limpiarlo.
 - ▶ No modificar el cortasetos.
 - ▶ Si los elementos de mando no funcionan, no trabajar con el cortasetos.

- ▶ Montar accesorios originales STIHL para este cortasetos.
- ▶ Montar los accesorios tal y como se describe en este manual de instrucciones o en el manual de instrucciones del accesorio correspondiente.
- ▶ No introducir objetos en las aberturas del cortasetos.
- ▶ Sustituir los rótulos de indicación que estén desgastados o dañados.
- ▶ En caso de dudas, acudir a un distribuidor especializado STIHL.

4.6.2 Cuchilla

El cortasetos se encuentra en un estado seguro, cuando se cumplen estas condiciones:

- Las cuchillas no están dañadas.
- Las cuchillas no están deformadas.
- Las cuchillas se mueven con facilidad.
- Las cuchillas están correctamente afiladas.
- Las cuchillas están libres de rebabas.

▲ ADVERTENCIA

- En un estado inseguro se pueden soltar piezas de las cuchillas y pueden salir despedidas. Las personas pueden sufrir lesiones graves.
 - ▶ Trabajar con cuchillas que no estén defectuosas.
 - ▶ Afilar y desbarbar correctamente las cuchillas.
 - ▶ En caso de dudas: diríjase a un distribuidor especializado STIHL.

4.6.3 Batería

La batería se encuentra en un estado seguro cuando se cumplen las siguientes condiciones:

- La batería no está dañada.
- La batería está limpia y seca.
- La batería funciona y no está modificada.

▲ ADVERTENCIA

- En un estado que no sea seguro, la batería ya no podrá funcionar con seguridad. Personas pueden ser lesionadas gravemente.
 - ▶ Trabajar solo con una batería que no esté dañada y funcione.
 - ▶ No cargar una batería dañada o defectuosa.
 - ▶ Si la batería está sucia o mojada: limpiar la batería y dejar que se seque.
 - ▶ No modificar la batería.
 - ▶ No meter ningún objeto en las aberturas de la batería.

- ▶ No poner los contactos de la batería en contacto con objetos metálicos (no cortocircuitarlos).
- ▶ No abrir la batería.
- ▶ Sustituir los rótulos desgastados o dañados.
- De una batería dañada puede salir líquido. Si el líquido entra en contacto con la piel o los ojos, estos se podrán irritar.
 - ▶ Evitar cualquier contacto con el líquido.
 - ▶ Si se ha producido un contacto con la piel: lavar la piel afectada con agua abundante y jabón.
 - ▶ Si se ha producido un contacto con los ojos: lavar los ojos durante al menos 15 minutos con agua abundante y visitar a un médico.
- Una batería defectuosa o dañada puede oler raro, humear o arder. Personas pueden ser gravemente lesionadas o matadas y se pueden producir daños materiales.
 - ▶ Si la batería huele raro o humea: no utilizar la batería y mantenerla alejada de objetos inflamables.
 - ▶ Si la batería arde: intentar apagar el fuego con un extintor o con agua.

4.7 Trabajar

▲ ADVERTENCIA

- En determinadas situaciones, el usuario no puede trabajar con concentración. El usuario puede tropezar, caerse o sufrir lesiones graves.
 - ▶ Trabajar con tranquilidad y precaución.
 - ▶ Si las condiciones de luz y de visibilidad son deficientes: no trabajar con el cortasetos.
 - ▶ Manejar solo un operario el cortasetos.
 - ▶ Prestar atención a los obstáculos.
 - ▶ Trabajar estando de pie en el suelo y mantener el equilibrio. Si se tiene que trabajar en alturas: utilizar una plataforma elevadora de trabajo o un andamio seguro.
 - ▶ Si presentan signos de fatiga: hacer una pausa de trabajo.
- Si el usuario trabaja a una altura superior a la de los hombros, se puede cansar antes. El usuario puede lesionarse gravemente.
 - ▶ Trabajar solo por poco tiempo a una altura superior a la de los hombros.
 - ▶ Hacer pausas.
- Si las cuchillas en movimiento topan con un objeto duro, se pueden frenar rápidamente. Debido a las fuerzas de reacción que se gene-

ran, el usuario puede perder el control sobre el cortasetos y sufrir lesiones graves.

- ▶ Sujetar el cortasetos con ambas manos.
- ▶ Antes de iniciar el trabajo, inspeccionar el seto en cuanto objetos duros y quitarlos si existen.
- Las cuchillas en movimiento pueden cortar al usuario. El usuario puede lesionarse gravemente.



- ▶ No tocar las cuchillas cuando estén en funcionamiento.
- ▶ Si las cuchillas están bloqueadas por algún objeto, desconectar el cortasetos y extraer el acumulador. No quitar el objeto hasta ese momento.

- En el caso de que el cortasetos cambie o se comporte de forma no habitual durante el trabajo, puede encontrarse en un estado inseguro. Las personas pueden sufrir lesiones graves y se pueden producir daños materiales.
 - ▶ Finalizar el trabajo, sacar el acumulador y acudir a un distribuidor especializado STIHL.
- Durante el trabajo el cortasetos puede producir vibraciones.
 - ▶ Llevar guantes protectores.
 - ▶ Hacer pausas.
 - ▶ Si se producen síntomas de trastornos circulatorios: acudir a un médico.
- Tras soltar la palanca de mando, las cuchillas siguen moviéndose todavía durante aprox. 1 segundo. Las cuchillas en movimiento pueden cortar a personas. Las personas pueden sufrir lesiones graves.
 - ▶ Sujetar el cortasetos por la empuñadura de mando y el asidero de estribo y esperar a que dejen de moverse las cuchillas.

▲ PELIGRO

- Si se trabaja en el entorno de cables conductores de corriente, las cuchillas pueden entrar en contacto con dichos cables y dañarlos. El usuario puede sufrir lesiones graves y mortales.
 - ▶ No trabajar en el entorno de cables conductores de corriente.

4.8 Transporte

4.8.1 Cortasetos

▲ ADVERTENCIA

- Durante el transporte, el cortasetos puede volcar o moverse. Las personas pueden sufrir lesiones y se pueden producir daños materiales.



- ▶ Sacar el acumulador.

- ▶ Montar el guardacuchillas sobre las cuchillas, de manera que las cubra por completo.
- ▶ Asegurar el cortasetos con correas tenso-ras, correas o con una red, de manera que no pueda volcar ni moverse.

4.8.2 Acumulador

▲ ADVERTENCIA

- El acumulador no está protegido contra todas las influencias ambientales. Si el acumulador está expuesto a determinadas influencias ambientales, puede dañarse y se pueden producir daños materiales.
 - ▶ No transportar un acumulador dañado.
- Durante el transporte, el acumulador puede volcarse o moverse. Las personas pueden sufrir lesiones y se pueden producir daños materiales.
 - ▶ Empaquetar el acumulador en el embalaje, de manera que no pueda moverse.
 - ▶ Asegurar el embalaje, de manera que no pueda moverse.

4.9 Almacenamiento

4.9.1 Cortasetos

▲ ADVERTENCIA

- Los niños no pueden identificar ni calcular los peligros del cortasetos. Los niños pueden resultar lesionados gravemente.
 - ▶ Sacar el acumulador.



- ▶ Montar el guardacuchillas sobre las cuchillas, de manera que las cubra por completo.
- ▶ Guardar el cortasetos fuera del alcance de los niños.
- Los contactos eléctricos del cortasetos y los componentes metálicos se pueden corroer por la humedad. El cortasetos se puede dañar.
 - ▶ Sacar el acumulador.



- ▶ Guardar el cortasetos limpio y seco.

4.9.2 Acumulador

⚠ ADVERTENCIA

- Los niños no pueden identificar ni calcular los peligros del acumulador. Los niños pueden resultar lesionados gravemente.
 - ▶ Guardar el acumulador fuera del alcance de los niños.
- El acumulador no está protegido contra todas las influencias ambientales. Si el acumulador está expuesto a determinadas influencias ambientales, puede dañarse de forma irreparable.
 - ▶ Guardar el acumulador limpio y seco.
 - ▶ Guardar el acumulador en un espacio cerrado.
 - ▶ Guardar el acumulador separado del cortasetos.
 - ▶ Si el acumulador se guarda en el cargador: retirar el enchufe y guardar el acumulador con un estado de carga de entre el 40 % y el 60 % (2 LEDs lucen en verde).
 - ▶ Utilizar el acumulador en un rango de temperatura de entre -10 °C y +50 °C.

4.10 Limpieza, mantenimiento y reparación

⚠ ADVERTENCIA

- Si durante la limpieza, el mantenimiento o la reparación está colocado el acumulador, el cortasetos se puede conectar de forma accidental. Las personas pueden sufrir lesiones y se pueden producir daños materiales.
 - ▶ Sacar el acumulador.



- Los detergentes agresivos, la limpieza con un chorro de agua o los objetos puntiagudos pueden dañar el cortasetos, las cuchillas, el acumulador o el cargador. En el caso de que no se limpien correctamente el cortasetos, las cuchillas, el acumulador o el cargador, pueden dejar de funcionar correctamente los componentes y desactivarse los dispositivos de seguridad. Las personas pueden sufrir lesiones graves.
 - ▶ Limpiar el cortasetos, las cuchillas, el acumulador y el cargador tal y como se especifica en este manual de instrucciones.
- En el caso de que no se realice correctamente el mantenimiento o la reparación del cortasetos, las cuchillas, el acumulador o el cargador, pueden dejar de funcionar correctamente los componentes y desactivarse los dispositivos

de seguridad. Las personas pueden sufrir lesiones graves o mortales.

- ▶ No realizar el mantenimiento y la reparación del cortasetos, el acumulador y el cargador uno mismo.
- ▶ En el caso de que haya que realizar el mantenimiento o la reparación del cortasetos, el acumulador o el cargador: acudir a un distribuidor especializado STIHL.
- ▶ Emplear el cortasetos tal y como se especifica en este manual de instrucciones.
- Durante la limpieza o el mantenimiento de las cuchillas, el usuario se puede cortar con los filos de los dientes. El usuario puede resultar lesionado.
 - ▶ Utilizar guantes de trabajo de material resistente.

5 Preparar el cortasetos para el trabajo

5.1 Preparar el cortasetos para el trabajo

Antes de comenzar cualquier trabajo deben realizarse los siguientes pasos:

- ▶ Asegurarse de que los siguientes componentes se encuentren en un estado seguro:
 - Cortasetos, 4.6.1.
 - Cuchillas, 4.6.2.
 - Acumulador, 4.6.3.
- ▶ Comprobar el acumulador, 10.2.
- ▶ Cargar el acumulador completamente tal como se describe en el manual de instrucciones de los cargadores STIHL AL 101, 301, 301-4, 500.
- ▶ Limpiar el cortasetos, 15.
- ▶ Comprobar los elementos de mando, 10.1.
- ▶ Si no se pueden realizar estos pasos: no utilizar el cortasetos y acudir a un distribuidor especializado STIHL.

5.2 Conectar el acumulador con una interfaz inalámbrica Bluetooth® a la app de STIHL connected

- ▶ Activar la interfaz inalámbrica Bluetooth® en el terminal móvil.
- ▶ Activar la interfaz inalámbrica Bluetooth® en el acumulador, 7.1.
- ▶ Descargar la aplicación de STIHL connected de la app de Store en el terminal móvil y crear una cuenta.
- ▶ Abrir la aplicación STIHL connected y registrarse.

- ▶ Añadir el acumulador a la aplicación de STIHL connected y seguir las instrucciones en la pantalla.

Las posibilidades de contacto y otras informaciones se pueden encontrar en <https://support.stihl.com> o en la aplicación STIHL connected.

La aplicación STIHL connected está disponible en función del mercado.

6 Cargar el acumulador y LEDs

6.1 Cargar el acumulador

El tiempo de carga depende de distintos factores, p. ej. de la temperatura del acumulador o de la temperatura ambiente. El tiempo de carga efectivo puede diferir del indicado. Los tiempos de carga figuran en www.stihl.com/charging-times.

- ▶ Cargar el acumulador tal como se describe en el manual de instrucciones de los cargadores STIHL AL 101, 301, 301-4, 500.

6.2 Visualizar el estado de carga

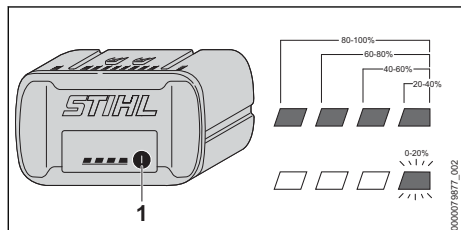

- ▶ Pulsar la tecla (1). Los LEDs lucen en verde durante unos 5 segundos e indican el estado de carga.
- ▶ Si el LED derecho parpadea en verde: cargar el acumulador.

6.3 LEDs en el acumulador

Los LEDs pueden indicar el estado de carga del acumulador o averías. Los LEDs pueden lucir permanentemente o bien parpadear en verde o en rojo.

Si los LEDs lucen permanentemente o parpadean en verde, se indica el estado de carga.

- ▶ Si los LEDs lucen permanentemente o parpadean en rojo: subsanar las perturbaciones, 18.

En el cortasetos o en el acumulador existe una perturbación.

7 Activar y desactivar la interfaz inalámbrica de Bluetooth®

7.1 Activar la interfaz inalámbrica Bluetooth®

- ▶ Si el acumulador dispone de una interfaz inalámbrica Bluetooth®: presionar la tecla y mantenerla oprimida hasta que el LED "BLUETOOTH®" junto al símbolo luzca en azul durante unos 3 segundos.

La interfaz inalámbrica Bluetooth® en el acumulador está activada.

7.2 Desactivar la interfaz inalámbrica Bluetooth®

- ▶ Si el acumulador dispone de una interfaz inalámbrica Bluetooth®: presionar la tecla y mantenerla oprimida hasta que el LED "BLUETOOTH®" junto al símbolo parpadee seis veces en azul.

La interfaz inalámbrica Bluetooth® en el acumulador está desactivada.

8 Colocar y sacar el acumulador

8.1 Colocar el acumulador

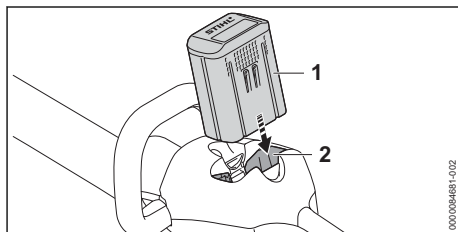

- ▶ Presionar el acumulador (1) en su cavidad (2) hasta el tope. El acumulador (1) encaja con un clic y queda bloqueado.

8.2 Sacar el acumulador

- ▶ Depositar el cortasetos sobre una superficie plana.

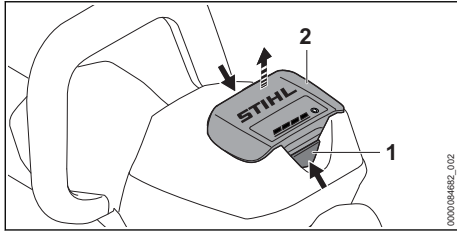

- ▶ Presionar ambas palancas de bloqueo (1). El acumulador (2) está desenchavado y se puede sacar.

9 Conectar y desconectar el cortasetos

9.1 Conectar el cortasetos



ADVERTENCIA

- Independientemente del orden en el que se opriman el estribo de mando y la palanca de mando, el cortasetos acelera y se mueven las cuchillas. Si se oprime primero la palanca de mando y luego el estribo de mando, el operario puede perder el control del cortasetos. El operario puede sufrir lesiones graves.
 - ▶ Presionar primero el estribo de mando y luego la palanca de mando.

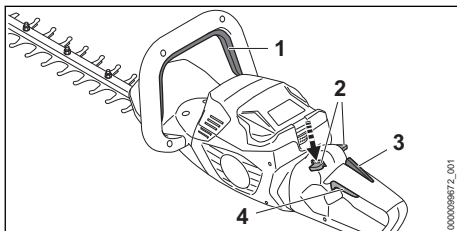

- ▶ Oprimir el estribo de mando (1) y mantenerlo oprimido.
- ▶ Oprimir la palanca de bloqueo (2) hacia abajo con el pulgar y mantenerla oprimida.
- ▶ Oprimir la palanca de mando (4) con el dedo índice y mantenerla oprimida. El cortasetos se acelera y las cuchillas se mueven. La palanca de bloqueo (2) se puede soltar.

Con la palanca Ergo (3) oprimida, la palanca de bloqueo (2) permanece desbloqueada. De esta manera se puede soltar y volver a oprimir la palanca de mando (4) sin tener que volver a oprimir hacia abajo la palanca de bloqueo.

Si se suelta la palanca de mando (4) y la palanca Ergo (3), la palanca de mando (4) está bloqueada. La palanca de bloqueo (2) se tiene que volver a desplazar hacia abajo y retenerla para desbloquear la palanca de mando (4).

9.2 Desconectar el cortasetos

- ▶ Soltar el estribo de mando y la palanca de mando.
- ▶ Esperar a que las cuchillas dejen de moverse tras aprox. 1 segundo.
- ▶ Si las cuchillas se siguen moviendo tras aprox. 1 segundo: sacar el acumulador y acudir a un distribuidor especializado STIHL. El cortasetos está averiado.

10 Comprobar el cortasetos y el acumulador

10.1 Comprobar los elementos de mando

Palanca de bloqueo, palanca Ergo y palanca de mando

- ▶ Sacar el acumulador.
- ▶ Intentar presionar la palanca de mando sin presionar la palanca de bloqueo.
- ▶ Si se puede presionar la palanca de mando: no utilizar el cortasetos y acudir a un distribuidor especializado STIHL. La palanca de bloqueo está averiada.
- ▶ Oprimir la palanca de bloqueo hacia abajo con el pulgar y mantenerla oprimida.
- ▶ Presionar la palanca Ergo y mantenerla presionada.
- ▶ Presionar la palanca de mando. La palanca de bloqueo se puede soltar.
- ▶ Soltar la palanca de mando y la palanca Ergo.
- ▶ Si la palanca de bloqueo, la palanca de mando o la palanca Ergo se mueven con dificultad o no vuelven a la posición de salida por sí mismas: no utilizar el cortasetos y acudir a un distribuidor especializado STIHL. La palanca de bloqueo, la palanca de mando o la palanca Ergo están averiadas.

Estribo de mando

- ▶ Sacar el acumulador.
- ▶ Presionar el estribo de mando y volver a soltarlo.
- ▶ Si el estribo de mando se mueve con dificultad o no vuelve a la posición de salida por sí mismo: no utilizar el cortasetos y acudir a un distribuidor especializado STIHL. El estribo de mando está averiado.

Conectar el cortasetos

- ▶ Colocar el acumulador.
- ▶ Presionar el estribo de mando y volver a soltarlo.
- ▶ Si las cuchillas se han movido o se mueven: no utilizar el cortasetos y acudir a un distribuidor especializado STIHL.
- ▶ La palanca de mando está averiada.
- ▶ Oprimir la palanca de bloqueo y mantenerla oprimida.
- ▶ Oprimir la palanca de mando y mantenerla oprimida.
- ▶ Si las cuchillas se mueven: no utilizar el cortasetos y acudir a un distribuidor especializado STIHL.
- ▶ El estribo de mando está averiado.
- ▶ Oprimir el estribo de mando y mantenerlo oprimido.
- ▶ Las cuchillas se mueven.
- ▶ Si parpadean 3 LEDs en rojo, sacar el acumulador y acudir a un distribuidor especializado STIHL.
- ▶ En el cortasetos existe una avería.
- ▶ Soltar el estribo de mando.
- ▶ Las cuchillas dejan de moverse tras aprox. 1 segundo.
- ▶ Si las cuchillas se siguen moviendo tras aprox. 1 segundo: sacar el acumulador y acudir a un distribuidor especializado STIHL.
- ▶ El cortasetos está averiado.

10.2 Comprobar el acumulador

- ▶ Pulsar la tecla en el acumulador
- ▶ Los LEDs lucen o parpadean.
- ▶ Si los LEDs no lucen o parpadean: no utilizar el acumulador y acudir a un distribuidor especializado STIHL.
- ▶ Hay una perturbación en el acumulador.

11 Trabajar con el cortasetos

11.1 Sujeción y manejo del cortasetos

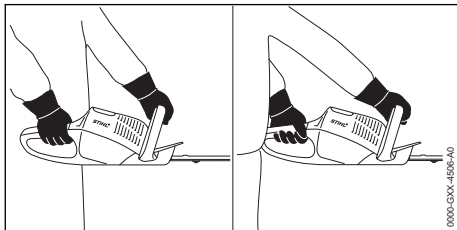

- ▶ Sujetar el cortasetos por la empuñadura de mando con una mano, de manera que el dedo pulgar abrace dicha empuñadura.
- ▶ Sujetar el cortasetos por el asidero de estribo con la otra mano, de manera que el dedo pulgar abrace dicho asidero.

11.2 Girar la empuñadura de mando

Según la aplicación, la empuñadura de mando se puede girar a 3 posiciones.

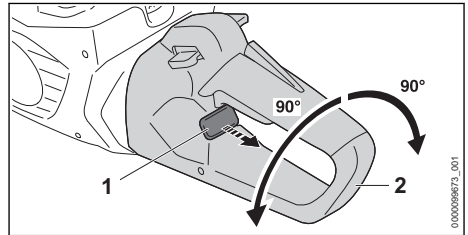

- ▶ Extraer la corredera de bloqueo (1) y sujetarla.
- ▶ Girar la empuñadura de mando (2) en sentido horario o en sentido antihorario.
- ▶ Soltar la corredera de bloqueo (1).
- ▶ Girar la empuñadura de mando (2) en sentido horario o en sentido antihorario hasta que encastre dicha empuñadura (2).

11.3 Cortar

- ▶ Quitar las ramas gruesas con unas tijeras de podar o una motosierra.

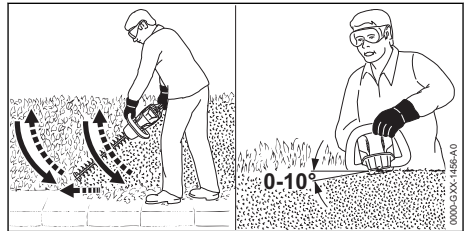

- ▶ Guiar el cortasetos en un lado en forma de arco de abajo hacia arriba cortando el seto.
- ▶ Bajar el cortasetos sin cortar.
- ▶ Caminar hacia delante de forma lenta y controlada.
- ▶ Volver a guiar el cortasetos en forma de arco de abajo hacia arriba cortando el seto.
- ▶ Cortar el otro lado del seto de la misma manera.
- ▶ Aplicar las cuchillas en el lado superior del seto, en un ángulo de entre 0° y 10°.
- ▶ Volver a guiar el cortasetos horizontalmente y en forma de arco en vaivén cortando el seto.

- ▶ Si disminuye el rendimiento de corte: afilar las cuchillas.

12 Después del trabajo

12.1 Después del trabajo

- ▶ Desconectar el cortasetos y sacar el acumulador.
- ▶ Si el cortasetos está mojado: dejar que se seque.
- ▶ Si el acumulador está mojado: dejar que se seque.
- ▶ Limpiar el cortasetos.
- ▶ Limpiar las cuchillas.
- ▶ Montar el protector sobre las cuchillas de manera que las cubra por completo.
- ▶ Limpiar el acumulador.

13 Transporte

13.1 Transportar el cortasetos

- ▶ Desconectar el cortasetos y sacar el acumulador.
- ▶ Montar el guardacuchillas sobre las cuchillas, de manera que las cubra por completo.

Llevar el cortasetos

- ▶ Sujetar el cortasetos por el asidero de estribo con una mano, de manera que las cuchillas estén orientadas hacia atrás.

Transportar el cortasetos en un vehículo

- ▶ Asegurar el cortasetos, de manera que este no pueda volcar ni moverse.

13.2 Transportar el acumulador

- ▶ Desconectar el cortasetos y sacar el acumulador.
- ▶ Asegurarse de que el acumulador se encuentre en un estado que permita trabajar con seguridad.
- ▶ Empaquetar el acumulador en el embalaje, de manera que no pueda moverse dentro del embalaje.
- ▶ Asegurar el embalaje, de manera que no pueda moverse.

El acumulador está sujeto a los requisitos del transporte de mercancías peligrosas. El acumulador está clasificado como UN 3480 (baterías de iones de litio) y se ha comprobado según el manual de comprobaciones y criterios UN, parte III, capítulo 38.3.

Las disposiciones de transporte se indican en www.stihl.com/safety-data-sheets.

14 Almacenamiento

14.1 Guardar el cortasetos

- ▶ Desconectar el cortasetos y sacar el acumulador.
- ▶ Montar el guardacuchillas sobre las cuchillas, de manera que las cubra por completo.
- ▶ Guardar el cortasetos, de manera que se cumplan las siguientes condiciones:
 - El cortasetos está fuera del alcance de los niños.
 - El cortasetos está limpio y seco.

14.2 Guardar el acumulador

STIHL recomienda guardar el acumulador en un estado de carga de entre el 40 % y el 60 % (2 LED luciendo en verde).

- ▶ Guardar el acumulador, de manera que se cumplan las siguientes condiciones:
 - El acumulador está fuera del alcance de los niños.
 - El acumulador está limpio y seco.
 - El acumulador está en un espacio cerrado.
 - El acumulador está separado del cortasetos.
 - Si el acumulador se guarda en el cargador: retirar el enchufe y guardar el acumulador con un estado de carga de entre el 40 % y el 60 % (2 LEDs lucen en verde).
 - El acumulador está en un rango de temperatura de entre -10 °C y 50 °C.

INDICACIÓN

- Si el acumulador no se ha guardado de tal manera como se describe en este manual de instrucciones, el acumulador se puede descargar profundamente y, por ello, dañarse de forma irreparable.
 - ▶ Cargar un acumulador que esté descargado antes de guardarlo. STIHL recomienda guardar el acumulador con un estado de carga entre el 40 % y el 60 % (2 LEDs lucen en verde).
 - ▶ Guardar el acumulador separado del cortasetos.

15 Limpiar

15.1 Limpiar el cortasetos

- ▶ Desconectar el cortasetos y sacar el acumulador.
- ▶ Limpiar el cortasetos con un paño húmedo o disolvente de resina STIHL.
- ▶ Limpiar las ranuras de ventilación con un pincel.

- ▶ Quitar los cuerpos extraños de la cavidad para el acumulador y limpiar dicha cavidad con un paño húmedo.
- ▶ Limpiar los contactos eléctricos en la cavidad para el acumulador con un pincel o con un cepillo blando.

15.2 Limpiar las cuchillas

- ▶ Desconectar el cortasetos y sacar el acumulador.
- ▶ Rociar las cuchillas por ambos lados con disolvente de resina STIHL.
- ▶ Colocar el acumulador.
- ▶ Conectar el cortasetos durante 5 segundos. Las cuchillas se mueven. El disolvente de resina STIHL se distribuye uniformemente.

15.3 Limpiar el acumulador

- ▶ Limpiar el acumulador con un paño húmedo.

16 Mantenimiento

16.1 Intervalos de mantenimiento

Los intervalos de mantenimiento dependen de las condiciones periféricas y las condiciones de trabajo. STIHL recomienda los siguientes intervalos de mantenimiento:

Cada 50 horas de servicio

- ▶ Lubricar el engranaje.

Anualmente

- ▶ Llevar el cortasetos a un distribuidor especializado STIHL para su comprobación.

16.2 Lubricar el engranaje

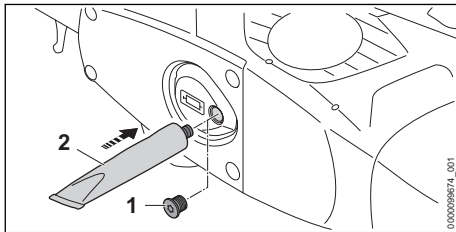

- ▶ Desenroscar el tornillo de cierre (1).
- ▶ Si no se puede ver grasa en el tornillo de cierre (1):
 - ▶ Enroscar el tubo de "grasa de engranajes STIHL" (2).
 - ▶ Introducir presionando 5 g de grasa de engranajes STIHL en la caja del engranaje.
 - ▶ Desenroscar el tubo de "grasa de engranajes STIHL" (2).
 - ▶ Enroscar el tornillo de cierre (1) y apretarlo firmemente.

- ▶ Conectar el cortasetos durante 1 minuto. La grasa de engranajes STIHL se distribuye uniformemente.

16.3 Afilar las cuchillas

STIHL recomienda encargar el afilado de las cuchillas a un distribuidor especializado STIHL.

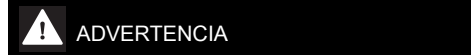

- Los dientes de corte de las cuchillas están afilados. El usuario se puede cortar.
 - ▶ Utilizar guantes de trabajo de material resistente.
- ▶ Desconectar el cortasetos y sacar el acumulador.

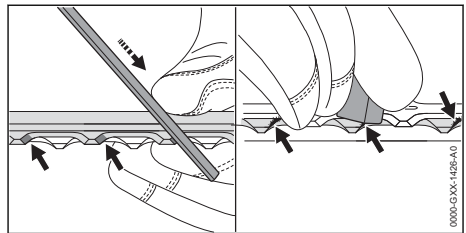

- ▶ Limar cada filo de corte de las cuchillas superiores realizando un movimiento hacia delante con una lima plana STIHL. Al hacerlo, respetar el ángulo de afilado,  19.2.
- ▶ Darle la vuelta al cortasetos.
- ▶ Limar los filos de corte restantes.
- ▶ Desbarbar cada corte desde abajo.
- ▶ Darle la vuelta al cortasetos.
- ▶ Desbarbar los filos de corte restantes.
- ▶ Eliminar el polvo generado durante la operación de limado con un paño húmedo.
- ▶ Rociar las cuchillas por ambos lados con disolvente de resina STIHL.
- ▶ Conectar el cortasetos durante 5 segundos. Las cuchillas se mueven. El disolvente de resina STIHL se distribuye uniformemente.
- ▶ En caso de dudas, acudir a un distribuidor especializado STIHL.

17 Reparación

17.1 Reparar el cortasetos y el acumulador

- El usuario no puede reparar por sí mismo el cortasetos, las cuchillas de corte y el acumulador.
- ▶ Si el cortasetos o las cuchillas están averiados: no utilizar el cortasetos y acudir a un distribuidor especializado STIHL.

- Si el acumulador está averiado o dañado: sustituirlo.

18 Subsancar las perturbaciones

18.1 Subsancar las averías del cortasetos o del acumulador

Avería	LEDs en el acumulador	Causa	Remedio
El cortasetos no se pone en marcha al conectarlo.	1 LED parpadea en verde.	El estado de carga del acumulador es demasiado bajo.	► Cargar el acumulador tal como se describe en el manual de instrucciones de los cargadores STIHL AL 101, 301, 301-4, 500.
	1 LED luce en rojo.	El acumulador está demasiado caliente o demasiado frío.	► Sacar el acumulador. ► Dejar enfriar o calentar el acumulador.
	3 LEDs parpadean en rojo.	En el cortasetos existe una anomalía.	► Sacar el acumulador. ► Limpiar los contactos eléctricos en la cavidad para el acumulador. ► Colocar el acumulador. ► Conectar el cortasetos. ► Si siguen parpadeando 3 LEDs en rojo, no utilizar el cortasetos y acudir a un distribuidor especializado STIHL.
		Las cuchillas se mueven con dificultad.	► Rociar las cuchillas por ambos lados con disolvente de resina STIHL. ► Si siguen parpadeando 3 LEDs en rojo, no utilizar el cortasetos y acudir a un distribuidor especializado STIHL.
	3 LEDs lucen en rojo.	El cortasetos está demasiado caliente.	► Sacar el acumulador. ► Dejar enfriar el cortasetos.
	4 LEDs parpadean en rojo.	Hay una avería en el acumulador.	► Sacar el acumulador y volver a colocarlo. ► Conectar el cortasetos. ► Si 4 LEDs siguen parpadeando en rojo: no utilizar el acumulador y acudir a un distribuidor especializado STIHL.
		La conexión eléctrica entre el cortasetos y el acumulador está interrumpida.	► Sacar el acumulador. ► Limpiar los contactos eléctricos en la cavidad para el acumulador. ► Colocar el acumulador.
		El cortasetos o el acumulador están húmedos.	► Dejar secar el cortasetos o el acumulador.
El cortasetos se desconecta durante el funcionamiento.	3 LEDs lucen en rojo.	El cortasetos está demasiado caliente.	► Sacar el acumulador. ► Dejar enfriar el cortasetos.
		Existe una avería eléctrica.	► Sacar el acumulador y volver a colocarlo. ► Conectar el cortasetos.
El tiempo de servicio del cortasetos es demasiado corto.		El acumulador no está completamente cargado.	► Cargar por completo el acumulador tal como se describe en el manual de instrucciones de los cargadores STIHL AL 101, 301, 301-4, 500.
		Se ha sobrepasado la vida útil del acumulador.	► Sustituir el acumulador.
El acumulador con  no se puede encontrar con la app de		La interfaz inalámbrica Bluetooth® en el acumulador o en el terminal móvil está desactivada.	► Activar la interfaz inalámbrica Bluetooth® en el acumulador o en el terminal móvil.

Avería	LEDs en el acumulador	Causa	Remedio
STIHL conectado.			
		La distancia entre el acumulador y el terminal móvil es demasiado grande.	<ul style="list-style-type: none"> ▶ Reducir la distancia,  19.1. ▶ Si sigue sin encontrarse el acumulador con la aplicación de STIHL connected, acudir a un distribuidor especializado STIHL.

18.2 Soporte del producto y ayuda para su uso

Acuda a su distribuidor especializado STIHL para obtener soporte del producto y ayuda para su uso.

Puede encontrar las posibilidades de contacto y más información en <https://support.stihl.com> o www.stihl.com.

19 Datos técnicos

19.1 Cortasetos STIHL HSA 100.0

- Acumuladores admisibles:
 - STIHL AP
 - STIHL AR
- Peso sin acumulador: 3,7 kg
- Tipo de protección eléctrica: IPX4 (protección contra agua de salpicaduras en general)

El tiempo de funcionamiento se indica en www.stihl.com/battery-life.

19.2 Cuchillas

- Distancia entre dientes: 34 mm
- Longitud de corte: 600 mm
- Ángulo de afilado: 45°

19.3 Acumulador STIHL AP

- Tecnología de acumulador: iones de litio
- Tensión: 36 V
- Capacidad en Ah: véase la placa de características
- Contenido de energía en Wh: véase la placa de características
- Peso en kg: véase la placa de características
- Margen de temperatura admisible para usarlo y guardarlo: - 10 °C hasta + 50 °C
- Interfaz inalámbrica Bluetooth® (solo para acumuladores con ):
 - Conexión de datos: Bluetooth® 5.1. El terminal móvil tiene que ser compatible con Bluetooth® Low Energy 5.0 y con Generic Access Profile (GAP).
 - Banda de frecuencia: banda ISM 2,4 GHz

- Potencia máx. de transmisión emitida: 1 mW
- Alcance de la señal: aprox. 10 m. La potencia de la señal depende de las condiciones ambientales y del terminal móvil. El alcance puede variar enormemente en función de las condiciones externas, incluido el receptor utilizado. Dentro de espacios cerrados y a través de barreras metálicas (por ejemplo, paredes, estanterías, maletas) el alcance puede ser considerablemente inferior.
- Requerimientos al sistema operativo del terminal móvil: Android o iOS (en la versión actual o superior)

19.4 Valores de sonido y vibraciones

El valor K para el nivel de intensidad acústica es de 2 dB(A). El valor K para el nivel de potencia acústica es de 2 dB(A). El valor K para los valores de vibraciones es de 2 m/s².

STIHL recomienda utilizar protectores de los oídos.

- Nivel de presión sonora L_{pA} medido según EN 62841-4-2: 76 dB(A).
- Nivel de potencia acústica L_{WA} medido según EN 62841-4-2: 84 dB(A).
- Valor de vibraciones a_{hV} medido según EN 62841-4-2:
 - Empuñadura de mando: 0,8 m/s².
 - Empuñadura de estribo: 1,0 m/s².

Los valores de vibraciones indicados han sido medidos conforme a un método de ensayo normalizado y pueden consultarse para realizar un proceso de comprobación entre equipos eléctricos. Los valores de vibraciones realmente efectivos pueden diferir de los valores indicados en función del tipo de la aplicación. Los valores de vibraciones indicados pueden utilizarse para efectuar una primera evaluación de la carga vibratoria. La carga vibratoria real debe evaluarse. Para ello también pueden tomarse en consideración los tiempos en los que el equipo

eléctrico está apagado, y aquellos en los que, si bien está encendido, funciona sin carga.

Para información relativa al cumplimiento de la pauta de la patronal sobre vibraciones 2002/44/CE, véase www.stihl.com/vib.

19.5 REACH

REACH designa una ordenanza CE para el registro, evaluación y homologación de productos químicos.

Para informaciones para cumplimentar la ordenanza REACH, véase www.stihl.com/reach.

20 Piezas de repuesto y accesorios

20.1 Piezas de repuesto y accesorios

STIHL Estos símbolos caracterizan las piezas de repuesto STIHL y los accesorios originales STIHL.

STIHL recomienda emplear piezas de repuesto STIHL y accesorios originales STIHL.

Las piezas de repuesto y los accesorios de fabricantes externos no pueden ser evaluados por STIHL en lo que respecta a su fiabilidad, seguridad y aptitud pese a una observación continua del mercado por lo que STIHL tampoco puede responsabilizarse de su aplicación.

Las piezas de repuesto y los accesorios originales STIHL se pueden adquirir en un distribuidor especializado STIHL.

21 Gestión de residuos

21.1 Gestionar como residuo el cortasetos y el acumulador

La administración municipal o los distribuidores especializados STIHL ofrecen información sobre la gestión de residuos.

Una gestión indebida puede dañar la salud y el medio ambiente.

- ▶ Llevar los productos STIHL incluido el embalaje a un punto de recogida adecuado para el reciclado con arreglo a las prescripciones locales.
- ▶ No echarlos a la basura doméstica.

22 Declaración de conformidad UE

22.1 Cortasetos STIHL HSA 100.0

ANDREAS STIHL AG & Co. KG
Badstraße 115
D-71336 Waiblingen

Alemania

declara, como único responsable, que

- Tipo de construcción: cortasetos de acumulador
- Marca: STIHL
- Modelo: HSA 100.0
- Identificación de serie: HA07

corresponde a las prescripciones habituales de las directrices 2011/65/UE, 2006/42/CE, 2014/30/UE y 2000/14/CE y que se ha desarrollado y fabricado en cada caso conforme a las versiones válidas en la fecha de producción de las normas siguientes: EN 55014-1, EN 55014-2, EN 62841-1 y EN 62841-4-2.

Procedimiento de evaluación de la conformidad aplicado según la directriz 2000/14/CE, anexo V.

- Nivel de potencia acústica medido: 84 dB(A)
- Nivel de potencia acústica garantizado: 86 dB(A)

La documentación técnica se conserva en la homologación de productos de ANDREAS STIHL AG & Co. KG.

El año de construcción, el país de fabricación y el número de máquina están indicados en el cortasetos.

Waiblingen, 12/05/2022

ANDREAS STIHL AG & Co. KG



Atentamente

Dr. Jürgen Hoffmann, Jefe de departamento homologación y regulación de producto

23 Declaración de conformidad UKCA

23.1 Cortasetos STIHL HSA 100.0

**UK
CA**

ANDREAS STIHL AG & Co. KG
 Badstraße 115
 D-71336 Waiblingen
 Alemania

declara, como único responsable, que

- Tipo de construcción: cortasetos de acumulador
- Marca: STIHL
- Modelo: HSA 100.0
- Identificación de serie: HA07

cumple las disposiciones pertinentes de las regulaciones del Reino Unido The Restriction of the Use of Certain Hazardous Substances in Electrical and Electronic Equipment Regulations 2012, Supply of Machinery (Safety) Regulations 2008, Electromagnetic Compatibility Regulations 2016 y Noise Emission in the Environment by Equipment for use Outdoors Regulations 2001 y que se ha desarrollado y fabricado en cada caso conforme a las versiones de las normas siguientes vigentes en la fecha de producción: EN 55014-1, EN 55014-2, EN 62841-1 y EN 62841-4-2.

Procedimiento de evaluación de la conformidad aplicado según las regulaciones del Reino Unido Noise Emission in the Environment by Equipment for use Outdoors Regulations 2001 Schedule 8.

- Nivel de potencia acústica medido: 84 dB(A)
- Nivel de potencia acústica garantizado: 86 dB(A)

La documentación técnica se conserva en ANDREAS STIHL AG & Co. KG.

El año de construcción, el país de fabricación y el número de máquina están indicados en el cortasetos.

Waiblingen, 12/05/2022

ANDREAS STIHL AG & Co. KG

Atentamente 

Dr. Jürgen Hoffmann, Jefe de departamento homologación y regulación de producto

24 Indicaciones de seguridad generales para herramientas eléctricas

24.1 Introducción

Este capítulo reproduce las indicaciones generales de seguridad preformuladas en la norma EN/IEC 62841 para herramientas eléctricas de uso manual accionadas a motor.

STIHL tiene que imprimir estos textos.

Las indicaciones de seguridad para evitar una descarga eléctrica expuestas en "Indicaciones de seguridad eléctricas" no son aplicables a productos de acumulador STIHL.



ADVERTENCIA

- **Lea íntegramente las indicaciones de seguridad, las instrucciones, las ilustraciones y datos técnicos que se proveen con esta herramienta eléctrica.** La inobservancia de las siguientes instrucciones pueden provocar una descarga eléctrica, un incendio y/o lesiones graves. **Guarde todas las indicaciones de seguridad y las instrucciones para futuras consultas.**

El término de "herramienta eléctrica" empleado en las indicaciones de seguridad se refiere a herramientas eléctricas de conexión a la red (con cable de red) o a herramientas eléctricas accionadas por acumulador (sin cable de red).

24.2 Seguridad en el lugar de trabajo

- a) **Mantenga su zona de trabajo limpia y bien iluminada.** El desorden o la falta de iluminación en las zonas de trabajo pueden provocar accidentes.
- b) **No utilice la herramienta eléctrica en un entorno que albergue riesgo de explosión, en el que se encuentren líquidos, gases o materiales en polvo combustibles.** Las herramientas eléctricas producen chispas que pueden encender los materiales en polvo o los vapores.
- c) **Mantenga alejados a los niños y otras personas mientras está utilizando la herramienta eléctrica.** En caso de distracción, puede perder el control sobre la herramienta eléctrica.

24.3 Seguridad eléctrica

- a) **El enchufe de la herramienta eléctrica debe ser compatible con la caja de enchufe. No es admisible modificar el enchufe en forma alguna. No emplee adaptadores de enchufe en combinación con herramientas eléctricas dotadas de una toma de tierra.** Los enchufes sin modificar y las cajas de enchufe apropiadas reducen el riesgo de una descarga eléctrica.
- b) **Evite que su cuerpo toque superficies conectadas a tierra, como tubos, radiadores, cocinas y neveras.** El riesgo de recibir una descarga eléctrica es mayor si su cuerpo tiene contacto a tierra.
- c) **No exponga las herramientas eléctricas a la lluvia o la humedad.** El riesgo de recibir una descarga eléctrica aumenta si penetra agua en la herramienta eléctrica.
- d) **No emplear el cable de conexión para fines ajenos al mismo. No emplee nunca el cable de conexión para transportar, tirar o extraer el enchufe de la herramienta eléctrica. Mantenga el cable de conexión alejado del calor, aceite, aristas afiladas o piezas móviles.** Los cables de conexión dañados o enredados aumentan el riesgo de que se produzca una descarga eléctrica.
- e) **Al trabajar con una herramienta eléctrica a la intemperie, utilice solamente cables alargadores que sean apropiados para usarlos en el exterior.** La utilización de un cable alargador apropiado para usarlo en el exterior reduce el riesgo de que se produzca una descarga eléctrica.
- f) **Si fuese inevitable utilizar la herramienta eléctrica en un entorno húmedo, deberá emplear un interruptor diferencial.** La utilización de un interruptor diferencial reduce el riesgo de que se produzca una descarga eléctrica.

24.4 Seguridad de personas

- a) **Esté atento, preste atención a lo que hace y emplee la herramienta eléctrica con prudencia. No utilice ninguna herramienta eléctrica si estuviese cansado o si se encuentra bajo el efecto de drogas, alcohol o medicamentos.** Una simple distracción momentánea durante el uso de la herramienta eléctrica puede provocar serias lesiones.
- b) **Utilice un equipo de protección personal y póngase siempre unas gafas protectoras.** El

riesgo de lesionarse se reduce considerablemente si, dependiendo del tipo y la aplicación de la herramienta eléctrica empleada, se utiliza un equipo de protección adecuado, como una mascarilla antipolvo, zapatos de seguridad con suela antideslizante, casco, o protectores para los oídos.

- c) **Evite una puesta en marcha accidental. Asegurarse de que la herramienta eléctrica esté apagada antes de conectarla a la toma de corriente y/o a la batería, y antes de recogerla o transportarla.** Si al transportar la herramienta eléctrica lleva el dedo puesto en el interruptor, o si la enchufa en la toma de corriente mientras está encendida, ello puede provocar accidentes.
- d) **Retire las herramientas de ajuste o la llave inglesa antes de encender la herramienta eléctrica.** Una herramienta o llave colocada en una pieza en rotación de la herramienta eléctrica puede ocasionar lesiones.
- e) **Evite adoptar posturas arriesgadas. Adopte una postura segura y mantenga el equilibrio en todo momento.** Esto le permitirá controlar mejor la herramienta eléctrica en caso de presentarse situaciones inesperadas.
- f) **Póngase una ropa de trabajo apropiada. No utilice ropa holgada ni artículos de joyería. Mantenga el pelo y la ropa alejados de piezas que estén en movimiento.** La ropa holgada, los artículos de joyería y el pelo largo se pueden enganchar en las piezas en movimiento.
- g) **Cuando sea posible montar equipos de aspiración o recogida de polvo, se deben conectar y utilizar correctamente.** El empleo de estos equipos de aspiración puede reducir los riesgos derivados del polvo.
- h) **No se deje llevar por una falsa sensación de seguridad ni pase por alto las normas de seguridad para herramientas eléctricas, aun cuando esté familiarizado con ellas por haberlas utilizado con mucha frecuencia.** Actuar sin poner atención puede provocar graves lesiones en fracciones de segundos.

24.5 Uso y manejo de la herramienta eléctrica

- a) **No sobrecargue la herramienta eléctrica. Use la herramienta eléctrica destinada a tal fin para realizar su trabajo.** Con la herramienta eléctrica adecuada podrá trabajar

- mejor y más seguro dentro del margen de potencia indicado.
- b) **No utilice herramientas eléctricas cuyo interruptor esté defectuoso.** Las herramientas eléctricas que ya no se puedan encender o apagar son peligrosas y deben repararse.
 - c) **Quite el enchufe de la red y/o saque la batería antes de modificar los ajustes de la herramienta eléctrica, cambiar las piezas del instrumento de inserción o guardar la herramienta eléctrica.** Esta medida preventiva reduce el riesgo de que la herramienta eléctrica arranque accidentalmente.
 - d) **Guarde fuera del alcance de los niños las herramientas eléctricas que no utilice. No permita la utilización de la herramienta eléctrica a aquellas personas que no estén familiarizadas con su uso o que no hayan leído estas instrucciones.** Las herramientas eléctricas son peligrosas si las utilizan personas inexpertas.
 - e) **Cuide la herramienta eléctrica y el instrumento de inserción con esmero. Controle si las piezas móviles funcionan correctamente y sin atascarse, y si existen piezas rotas o tan deterioradas que pudieran afectar al funcionamiento de la herramienta eléctrica. Encargue la reparación de piezas defectuosas antes de volver a usar la herramienta eléctrica.** Muchos de los accidentes tiene su origen en el mantenimiento deficiente de las herramientas eléctricas.
 - f) **Mantenga las herramientas de corte afiladas y limpias.** Las herramientas con cantos de corte afilados que están cuidadas correctamente se atascan menos y se manejan mejor.
 - g) **Utilice la herramienta eléctrica, el instrumento de inserción, los instrumentos de inserción, etc. con arreglo a estas instrucciones. Al hacerlo, tenga en cuenta las condiciones de trabajo y la actividad a realizar.** El uso de herramientas eléctricas para trabajos diferentes de aquellos para los que han sido concebidas puede originar situaciones peligrosas.
 - h) **Mantenga las empuñaduras y las superficies de agarre secas, limpias y libres de aceite y grasa.** Las empuñaduras y superficies de agarre resbaladizas no permiten un manejo seguro ni el control de la herramienta eléctrica en situaciones imprevistas.

24.6 Uso y trato de la herramienta de acumulador

- a) **Cargue los acumuladores únicamente con los cargadores recomendados por el fabricante.** Existe riesgo de incendio del cargador, si se intenta cargar acumuladores de un tipo diferente al previsto para dicho cargador.
- b) **Emplee únicamente los acumuladores previstos en cada caso para las herramientas eléctricas.** El uso de otro tipo de acumuladores puede provocar lesiones y el riesgo de incendio.
- c) **Si no utiliza el acumulador, guárdelo separado de clips, monedas, llaves, clavos, tornillos o demás objetos metálicos que pudieran puentear sus contactos.** El cortocircuito de los contactos del acumulador pueden causar quemaduras o un incendio.
- d) **La utilización inadecuada del acumulador puede provocar fugas de líquido del mismo. Evite el contacto con dicho líquido. En caso de un contacto casual, enjuagar el área afectada con agua. En caso de contacto con los ojos, acuda además inmediatamente a un médico.** El líquido que sale del acumulador puede irritar la piel o producir quemaduras en la misma.
- e) **No utilice ningún acumulador que esté dañado o modificado.** Los acumuladores que estén dañados o modificados se pueden comportar imprevisiblemente y encenderse, explotar o provocar otros peligros.
- f) **No exponga un acumulador al fuego o temperaturas demasiado elevadas.** El fuego o temperaturas superiores a 130 °C (265 °F) pueden provocar una explosión.
- g) **Observe todas las instrucciones para realizar la carga y no cargue nunca el acumulador o la herramienta de acumulador fuera del margen de temperatura indicado en el manual de instrucciones.** La carga errónea o realizar la carga fuera del margen de temperatura admitido puede destruir el acumulador y aumentar el peligro de incendio.

24.7 Servicio Técnico

- a) **Encargue la reparación de su herramienta eléctrica a un profesional cualificado, empleando exclusivamente piezas de repuesto originales.** Solamente de este modo se mantendrá la seguridad de la herramienta eléctrica.

- b) **No realizar nunca el mantenimiento de un acumulador que esté dañado.** Cualquier mantenimiento de acumuladores solo es asunto del fabricante o de puntos de post-venta provistos de los correspondientes poderes.

24.8 Indicaciones de seguridad para cortasetos

Indicaciones de seguridad generales para cortasetos

- a) **Mantenga todas las partes del cuerpo apartadas de la cuchilla. No intente quitar el material cortado o sujetar el material a cortar si las cuchillas están en funcionamiento.** Las cuchillas se siguen moviendo tras apagar el interruptor. Una simple distracción momentánea durante el uso del cortasetos puede provocar lesiones graves.
- b) **Lleve el cortasetos por la empuñadura con las cuchillas paradas y tenga cuidado de no accionar el interruptor.** Llevar el cortasetos correctamente reduce el peligro de que se ponga en funcionamiento de forma accidental y la consiguiente lesión que pueda causar la cuchilla.
- c) **Al transportar o guardar el cortasetos, poner siempre la cubierta de las cuchillas.** El manejo adecuado del cortasetos reduce el peligro de lesiones originadas por las cuchillas.
- d) **Asegúrese de que todos los interruptores estén desconectados y de que el acumulador se haya retirado o esté desconectado antes de quitar el material cortado que ha quedado atrapado o realizar el mantenimiento de la máquina.** El funcionamiento accidental del cortasetos al quitar el material que ha quedado atrapado puede provocar lesiones graves.
- e) **Sujete el cortasetos solo por las superficies de agarre aisladas, ya que la cuchilla puede topar con cables conductores de corriente ocultos.** El contacto de las cuchillas con un cable conductor de corriente puede someter a tensión piezas metálicas de la máquina y provocar una descarga eléctrica.
- f) **Mantenga todos los cables alejados de la zona de corte.** Los cables pueden estar ocultos en setos y arbustos y las cuchillas los pueden cortar accidentalmente.
- g) **No utilice el cortasetos cuando haga mal tiempo, especialmente si existe peligro de**

tormentas. De esta forma, el peligro de ser alcanzado por un rayo es menor.

Innehållsförteckning

1	Förord.....	57
2	Information bruksanvisningen.....	58
3	Översikt.....	58
4	Säkerhetsanvisningar.....	59
5	Förbered häcksaxen.....	64
6	Ladda batteriet och lampor.....	64
7	Aktivera och avaktivera Bluetooth®-radio-gränssnitt.....	64
8	Sätt in och ta ut batteriet.....	65
9	Sätt på och stäng av häcksaxen.....	65
10	Kontrollera häcksaxen och batteriet.....	65
11	Arbeta med häcksaxen.....	66
12	Efter arbetet.....	67
13	Transport.....	67
14	Förvaring.....	67
15	Rengöring.....	67
16	Underhåll.....	68
17	Reparera.....	68
18	Felavhjälpning.....	68
19	Tekniska data.....	69
20	Reservdelar och tillbehör.....	70
21	Kassering.....	70
22	EU-försäkran om överensstämmelse.....	70
23	UKCA-konformitetsdeklaration.....	71
24	Allmänna säkerhetsanvisningar för elverktyg.....	71

1 Förord

Hej!

Tack för att du valt en produkt från STIHL. Vi utvecklar och tillverkar produkter av mycket hög kvalitet som uppfyller våra kunders behov. Därför är våra produkter mycket säkra även när de belastas mycket.

STIHL ger även en förstklassig service. Hos våra återförsäljare får du kompetent rådgivning och instruktioner samt tekniska råd.

STIHL strävar efter att arbeta på ett sätt som är så hållbart och ansvarsfullt mot naturen som möjligt. Denna bruksanvisning är till för att hjälpa dig att använda din STIHL produkt på ett säkert och miljövänligt sätt över lång tid.

Vi uppskattar ditt förtroende för oss och önskar dig lycka till med din STIHL-produkt.



Dr Nikolas Stihl

VIKTIGT! LÄS BRUKSANVISNINGEN INNAN DU ANVÄNDER PRODUKTEN OCH SPARA DEN.

2 Information bruksanvisningen

2.1 Aktuella dokument

Följ de lokala säkerhetsföreskrifterna.

- ▶ Läs följande kompletterande dokument till den här bruksanvisningen, se till att du förstått dem och sparar dem:
 - Bruksanvisning till batteriet STIHL AR
 - Bruksanvisning till "AP-väska med anslutningskabel"
 - Säkerhetsanvisningar för batteriet STIHL AP
 - Bruksanvisning till laddarna STIHL AL 101, 301, 301-4, 500
 - Säkerhetsföreskrifter för batterier och produkter med inbyggda batterier från STIHL: www.stihl.com/safety-data-sheets

Mer information om STIHL connected, kompatibla produkter och Vanliga frågor och svar finns på www.connect.stihl.com eller hos en STIHL-återförsäljare.

Ordmärket Bluetooth® och symbolerna (logotyperna) är registrerade varumärken och ägs av Bluetooth SIG, Inc. All användning av dessa ordmärken/symboler från STIHLs sida sker under licens.

Batterier med  är utrustade med Bluetooth®-gränssnitt. Lokala driftrestriktioner (exempelvis i flygplan eller på sjukhus) måste observeras.

2.2 Varningar i texten



- Varnar för faror som kan leda till allvarliga skador eller dödsfall.
 - ▶ Med åtgärderna kan man förhindra allvarliga skador eller dödsfall.

OBS!

- Varnar för faror som kan leda till materialskador.
 - ▶ Med åtgärderna kan man förhindra materialskador.

2.3 Symboler i texten



Denna symbol hänvisar till ett kapitel i denna bruksanvisning.

3 Översikt

3.1 Häcksax och batteri

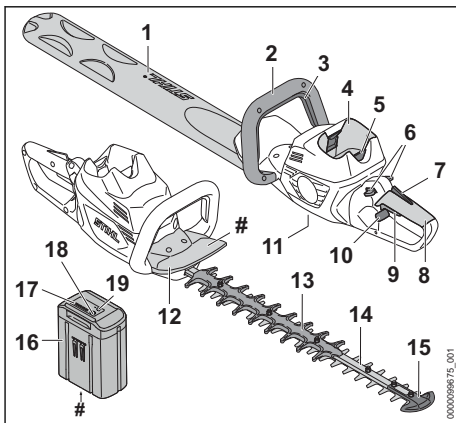

1 Knivskydd

Knivskyddet skyddar mot kontakt med knivarna.

2 Bygelhandtag

Bygelhandtaget används för att hålla, styra och bära häcksaxen.

3 Växelbygel

Växelbygeln används för att sätta på och stänga av häcksaxen tillsammans med strömbrytaren.

4 Batterifack

Batteriet sitter i batterifacket.

5 Spärrarm

Spärrarmen håller fast batteriet i batterifacket.

6 Spärrarm

Spärrarmen låser upp strömbrytaren.

7 Ergo-spak

Ergo-spaken håller spärrarmen i rätt läge när strömbrytaren släpps.

8 Manöverhandtag

Manöverhandtaget används för att manövrera, styra och hålla i häcksaxen.

9 Strömbrytare

Strömbrytaren används för att sätta på och stänga av häcksaxen tillsammans med växelbygel.

10 Spärr

Spärren låser upp det vridbara manöverhandtaget.

11 Skruvlock

Skruvlocket försluter öppningen för STIHL Multilub.

12 Handskydd

Handskyddet skyddar handen på bygelhandtaget mot kontakt med knivarna.

13 Skärskydd

Skärskyddet skyddar låren mot kontakt med knivarnas bakre område.

14 Knivar

Knivarna skär av växterna.

15 Spetssskydd

Spetssskyddet skyddar knivspetsarna mot kontakt med föremål.

16 Batteri

Batteriet försörjer häcksaxen med kraft.

17 LED-lampor

LED-lamporna indikerar batteriets laddningsstatus och eventuella fel.

18 Tryckknapp

Tryckknappen aktiverar lamporna på batteriet. Den aktiverar och avaktiverar Bluetooth®-radiogränssnittet (om sådant finns).

19 LED-lampa "Bluetooth®" (endast för batterier med )

LED-lamporna visar aktivering och avaktivering av Bluetooth®-radiogränssnittet.

Typskylt med serienummer**3.2 Symboler**

Symbolerna på häcksaxen, batteriet och laddaren har följande innebörd:

 Den här symbolen anger öppningen för STIHL universalfett.

 1 LED-lampa lyser rött. Batteriet är för varmt eller för kallt.



4 LED-lampor blinkar rött. Fel på batteriet.



LED-lamporna lyser grönt och LED-lamporna på batteriet lyser eller blinkar grönt. Batteriet laddas.



LED-lamporna blinkar rött. Det finns ingen elektrisk kontakt mellan batteriet och laddaren eller det finns ett fel på batteriet eller laddaren.



Garanterad ljudeffektnivå enligt direktiv 2000/14/EG i dB(A) för att jämföra buller från produkter.



Batteriet har ett Bluetooth®-gränssnitt och kan anslutas till STIHL connected-appen.



Informationen bredvid symbolen anger batteriets energiinnehåll enligt batteritillverkarens specifikation. Energiinnehållet som är tillgängligt under användningen är lägre.



Använd den elektriska utrustningen i ett stängt och torrt rum.



Släng inte produkten i hushållsavfallet.

4 Säkerhetsanvisningar**4.1 Varningssymboler**

Varningssymbolerna på häcksaxen eller batteriet har följande innebörd:



Följ säkerhetsföreskrifterna och vidta rätt åtgärder.



Läs bruksanvisningen, se till att du har förstått den och spara den.



Använd skyddsglasögon.



Vidrör inte de rörliga knivarna.



Ta ur batteriet under arbetspauser, transport, förvaring, underhåll och reparation.



Skydda batteriet mot värme och eld.



Doppa inte batteriet i vätska.



Observera batteriets tillåtna temperaturområde.

4.2 Avsedd användning

Använd bara häcksaxen STIHL HSA 100.0 för att klippa häckar, buskar, småskog och ris.

Häcksaxen kan användas när det regnar.

Häcksaxen drivs med ett batteri STIHL AP eller STIHL AR.

Batteriet med  i kombination med STIHL connected-appen möjliggör personlig anpassning och överföring av information till batteriet med hjälp av Bluetooth®-teknik.

▲ VARNING

- Batterier som inte är godkända av STIHL för häcksaxen kan orsaka brand och explosion. Detta kan orsaka allvarliga personskador eller dödsfall och saksador.
 - ▶ Använd häcksaxen med ett batteri STIHL AP eller STIHL AR.
- Om häcksaxen eller batteriet inte används på avsett sätt kan det leda till allvarliga personskador, dödsfall eller materialsador.
 - ▶ Använd häcksaxen enligt anvisningarna i den här bruksanvisningen.
 - ▶ Använd batteriet på det vis som beskrivs i denna bruksanvisning, bruksanvisningen för STIHL AR, i STIHL connected-appen och på www.connect.stihl.com.

4.3 Krav på användaren

▲ VARNING

- Användare som inte utbildats känner inte till farorna med häcksaxen och batteriet. Användaren eller andra personer kan skadas allvarligt eller förolyckas.
 - ▶ Läs bruksanvisningen, se till att du har förstått den och spara den.
- ▶ Om häcksaxen eller batteriet överlämnas till någon annan, ska bruksanvisningen medfölja.
- ▶ Kontrollera att användaren uppfyller följande krav:
 - Användaren är utbildad.
 - Användaren är skick, både fysiskt, motoriskt och mentalt, att arbeta med och använda häcksaxen eller batteriet. Om användaren är begränsad fysiskt,

motoriskt eller mentalt får denne bara arbeta under uppsikt av en ansvarig person.

- Användaren inser och kan förutse riskerna med häcksaxen och batteriet.
 - Användaren är myndig eller utbildas i ett arbete i enlighet med nationella bestämmelser under tillsyn.
 - Användaren måste ha instruerats av en STIHL-återförsäljare eller en sakkunnig person innan denne använder häcksaxen för första gången.
 - Användaren är inte påverkad av alkohol, läkemedel eller droger.
- ▶ Om något är oklart: Kontakta en STIHL-återförsäljare.

4.4 Klädsel och utrustning

▲ VARNING

- Under arbetet kan långt hår dras in i häcksaxen. Det kan leda till att användaren skadas allvarligt.
 - ▶ Sätt upp långt hår och se till att det inte når nedanför axlarna.
- Föremål kan slungas iväg med hög hastighet under arbetet. Användaren kan skadas.
 - ▶ Använd tätt sittande skyddsglasögon. Skyddsglasögonen ska vara kontrollerade enligt EN 166 eller nationella bestämmelser och vara korrekt märkta när de säljs.
- ▶ Använd tätt sittande kläder med långa ärmar och byxben.
- Damm kan virvla upp under arbetet. Damm som andas in kan skada hälsan och utlösa allergiska reaktioner.
 - ▶ Om damm virvlar upp ska en skyddsmask användas.
- Olämpliga kläder kan fastna i trä, buskage och i häcksaxen. Användaren kan skadas allvarligt om olämpliga kläder används.
 - ▶ Använd tätt sittande kläder.
 - ▶ Ta av sjarlar och smycken.
- Under arbetet kan användaren komma i kontakt med de rörliga knivarna. Det kan leda till att användaren skadas allvarligt.
 - ▶ Använd skor av slitstarkt material.
 - ▶ Använd långbyxor av slitstarkt material.
- Under rengöring eller underhåll kan användaren komma i kontakt med knivarna. Användaren kan skadas.
 - ▶ Använd arbetshandskar av slitstarkt material.
- Användaren kan halka om olämpliga skor används. Användaren kan skadas.



- ▶ Använd stabila, heltäckande skor med halksäker sula.

4.5 Arbetsområde och omgivning

4.5.1 Häcksax

⚠ VARNING

- Utomstående personer, barn och djur kan inte uppfatta och bedöma farorna med häcksaxen och föremål som slungas iväg. Utomstående personer, barn och djur kan skadas allvarligt och materialskador kan uppstå.
 - ▶ Utomstående personer, barn och djur måste hållas på avstånd från arbetsområdet.
 - ▶ Lämna inte häcksaxen utan uppsikt.
 - ▶ Se till att barn inte kan leka med häcksaxen.
- Elektriska komponenter på häcksaxen kan orsaka gnistor. Gnistorna kan orsaka brand eller explosion i en brandfarlig eller explosiv miljö. Det kan leda till allvarliga personskador eller dödsfall och materialskador.
 - ▶ Använd inte maskinen i en brandfarlig eller explosiv miljö.

4.5.2 Batteri

⚠ VARNING

- Utomstående personer, barn och djur förstår inte och kan inte bedöma farorna med batteriet. Utomstående personer, barn och djur kan skadas allvarligt.
 - ▶ Utomstående personer, barn och djur måste hållas på avstånd.
 - ▶ Lämna inte batteriet utan uppsikt.
 - ▶ Se till att barn inte kan leka med batteriet.
- Batteriet är inte skyddat mot all påverkan från omgivningen. Batteriet kan börja brinna, explodera eller skadas irreversibelt om det utsätts för viss påverkan från omgivningen. Detta kan orsaka allvarliga personskador och materialskador.



- ▶ Skydda batteriet mot värme och eld.
- ▶ Kasta inte batteriet i eld.



- ▶ Använd och förvara batteriet mellan - 10 °C och + 50 °C.



- ▶ Doppa inte batteriet i vätska.

- ▶ Håll batteriet borta från små metalldelar.

- ▶ Utsätt inte batteriet för högt tryck.
- ▶ Utsätt inte batteriet för mikrovågor.
- ▶ Skydda batteriet mot kemikalier och salter.

4.6 Säker användning

4.6.1 Häcksax

Häcksaxen är säker att använda när följande villkor är uppfyllda:

- Häcksaxen är oskadad.
- Häcksaxen är ren.
- Manöverdonen fungerar och är oförändrade.
- Knivarna är korrekt monterade.
- Originaltillbehör från STIHL för denna häcksax är monterade.
- Tillbehören är korrekt monterade.

⚠ VARNING

- Vid icke-säker användning fungerar eventuellt inte komponenterna och säkerhetsanordningarna korrekt. Personer kan skadas allvarligt eller förolyckas.
 - ▶ Använd inte häcksaxen om den är skadad.
 - ▶ Om häcksaxen är smutsig: Rengör häcksaxen.
 - ▶ Gör inga ändringar på häcksaxen.
 - ▶ Om manöverdonen inte fungerar: Arbeta inte med häcksaxen.
 - ▶ Använd endast originaltillbehör från STIHL för denna häcksax.
 - ▶ Montera tillbehören enligt anvisningarna i den här bruksanvisningen eller enligt tillbehörets bruksanvisning.
 - ▶ Stick inte in föremål i hålen på häcksaxen.
 - ▶ Byt ut slitna eller skadade skyltar.
 - ▶ Om något är oklart: Kontakta en STIHL-återförsäljare.

4.6.2 Knivar

Knivarna är säkra att använda när följande uppfylls:

- Knivarna är oskadade.
- Knivarna är inte deformerade.
- Knivarna går lätt.
- Knivarna är korrekt slipade.
- Knivarna har inte skägg.

⚠ VARNING

- I ett osäkert tillstånd kan delar av knivarna lossna och slungas iväg. Personer kan skadas allvarligt.
 - ▶ Använd inte häcksaxen om knivarna är trasiga.
 - ▶ Slipa och avgrada knivarna korrekt.
 - ▶ Om något är oklart: Kontakta en STIHL-återförsäljare.

4.6.3 Batteri

Batteriet är i säkert bruksskick när följande villkor uppfylls:

- Batteriet är oskadat.
- Batteriet är rent och torrt.
- Batteriet fungerar och är inte deformerat.

▲ VARNING

- Om batteriet inte är i säkert bruksskick fungerar batteriet inte längre säkert. Detta kan orsaka allvarliga personskador.
 - ▶ Arbeta med ett oskadat och fungerande batteri.
 - ▶ Ladda inte ett skadat eller defekt batteri.
 - ▶ Om batteriet är smutsigt eller vått: gör rent batteriet och låt det torka.
 - ▶ Modifiera inte batteriet.
 - ▶ Stick inte in några föremål i batteriets öppningar.
 - ▶ Se till att batteriets elkontakter inte kopplas ihop och kortsluts med föremål av metall.
 - ▶ Öppna inte batteriet.
 - ▶ Byt ut utslitna eller skadade informationsskyltar.
- Vätska kan rinna ut ur ett skadat batteri. Batterivätska som kommer i kontakt med hud eller ögon kan orsaka irritation.
 - ▶ Undvik kontakt med vätskan.
 - ▶ Om vätskan kommer i kontakt med huden: tvätta hudområdet omedelbart med rikliga mängder vatten och tvål.
 - ▶ Om vätskan kommer i kontakt med ögonen: spola ögonen med rikligt med vatten i minst 15 minuter och uppsök läkare.
- Ett skadat eller defekt batteri kan lukta speciellt, ryka eller börja brinna. Detta kan orsaka allvarliga personskador eller dödsfall och sakskador.
 - ▶ Om batteriet luktar speciellt eller börja ryka: använd inte batteriet och håll det bort från brännbara material.
 - ▶ Om batteriet börjar brinna: försök att släcka batteriet med en brandsläckare eller vatten.

4.7 Arbete

▲ VARNING

- I vissa situationer kan det vara svårt att koncentrera sig. Det kan leda till att man snubblar, ramlar och skadas allvarligt.
 - ▶ Arbeta lugnt och med eftertanke.
 - ▶ Om ljusförhållandena och sikten är dåliga: Arbeta inte med häcksaxen.
 - ▶ Använd häcksaxen ensam.
 - ▶ Var uppmärksam på hinder.

- ▶ Stå på marken och ha god balans när du arbetar. Om du måste arbeta uppe i luften: Använd en lyftplattform eller en säker ställning.
- ▶ Om du börjar bli trött: Ta en paus i arbetet.

- Om man arbetar över axelhöjd kan man bli trött snabbare. Du kan skadas allvarligt.
 - ▶ Arbeta bara över axelhöjd under kort tid.
 - ▶ Ta pauser i arbetet.
- Om kniven träffar ett hårt föremål när den rör sig, kan den bromsas snabbt. Reaktionskrafterna kan leda till att man förlorar kontrollen över häcksaxen och skadas svårt.
 - ▶ Håll i häcksaxen med båda händerna.
 - ▶ Undersök om det finns hårda föremål i häcken och ta bort dem innan arbetet påbörjas.
- De rörliga knivarna kan orsaka skärskador. Du kan skadas allvarligt.



- ▶ Vidrör inte de rörliga knivarna.
- ▶ Om knivarna är blockerade av ett föremål: Stäng av häcksaxen och ta ut batteriet. Ta sedan bort föremålet.
- Om häcksaxen förändras under arbetet eller betar sig konstigt, kan den vara i ett osäkert skick. Det kan leda till allvarliga personskador och materialskador kan uppstå.
 - ▶ Avsluta arbetet, ta ut batteriet och kontakta en STIHL-återförsäljare.
- Häcksaxen kan vibrera under arbetet.
 - ▶ Använd handskar.
 - ▶ Ta pauser i arbetet.
 - ▶ Om du får problem med blodcirkulationen: Uppsök en läkare.
- När strömbrytaren släpps fortsätter knivarna att röra sig ca 1 sekund. De rörliga knivarna kan orsaka skärskador. Personer kan skadas allvarligt.
 - ▶ Håll häcksaxen i manöverhandtaget och bygelhandtaget och vänta tills knivarna inte rör sig längre.

▲ FARA

- Om man arbetar i närheten av strömförande ledningar, kan knivarna komma i kontakt med dem. Du kan skadas allvarligt eller dödas.
 - ▶ Arbeta inte i närheten av strömförande ledningar.

4.8 Transport

4.8.1 Häcksax

⚠ VARNING

- Häcksaxen kan välta eller röra sig under transporten. Detta kan orsaka personskador och sakskador.



- ▶ Ta ut batteriet.

- ▶ Trä på knivskyddet så att knivarna täcks helt.
- ▶ Säkra häcksaxen med spännband, remmar eller ett nät så att den inte kan välta eller komma i rörelse.

4.8.2 Batteri

⚠ VARNING

- Batteriet är inte skyddat mot all påverkan från omgivningen. Batteriet kan skadas och sakskador kan uppstå om batteriet utsätts för specifik miljöpåverkan.
 - ▶ Transportera inte batteriet om det är skadat.
- Batteriet kan välta eller röra sig under transporten. Detta kan orsaka personskador och sakskador.
 - ▶ Se till att batteriet inte kan röra sig i förpackningen.
 - ▶ Se till att förpackningen inte kan röra sig.

4.9 Förvaring

4.9.1 Häcksax

⚠ VARNING

- Barn känner inte till farorna med häcksaxen. Barn kan skadas allvarligt.



- ▶ Ta ut batteriet.

- ▶ Trä på knivskyddet så att knivarna täcks helt.
- ▶ Förvara häcksaxen utom räckhåll för barn.
- De elektriska kontakterna på häcksaxen och metallkomponenter kan korrodera på grund av fukt. Häcksaxen kan skadas.



- ▶ Ta ut batteriet.

- ▶ Förvara häcksaxen på en ren och torr plats.

4.9.2 Batteri

⚠ VARNING

- Barn kan inte förstå och bedöma farorna med batteriet. Barn kan skadas allvarligt.
 - ▶ Förvara batteriet utom räckhåll för barn.
- Batteriet är inte skyddat mot all påverkan från omgivningen. Batteriet kan skadas irreparabelt om det utsätts för viss påverkan från omgivningen.
 - ▶ Förvara batteriet på en ren och torr plats.
 - ▶ Förvara batteriet i ett stängt utrymme.
 - ▶ Förvara batteriet separat från häcksaxen.
 - ▶ Om batteriet förvaras i laddaren: Dra ut elkontakten och förvara batteriet med en laddningsnivå mellan 40 % och 60 % (2 LED-lampor som lyser grönt).
 - ▶ Förvara batteriet i ett temperaturområde mellan -10 °C och +50 °C.

4.10 Rengöring, underhåll och reparation

⚠ VARNING

- Om batteriet sitter i under rengöring, underhåll eller reparation kan häcksaxen plötsligt starta. Detta kan orsaka allvarliga personskador och materialskador.



- ▶ Ta ut batteriet.







- Aggressiva rengöringsmedel, rengöring med en vattenstråle eller vassa föremål kan skada häcksaxen, knivarna, batteriet eller laddaren. Om häcksaxen, knivarna, batteriet eller laddaren inte rengörs ordentligt slutar eventuellt komponenterna och säkerhetsanordningarna att fungera. Personer kan skadas allvarligt.
 - ▶ Rengör häcksaxen, knivarna, batteriet och laddaren enligt anvisningarna i den här bruksanvisningen.
- Om häcksaxen, knivarna, batteriet eller laddaren inte underhålls och repareras korrekt slutar eventuellt komponenterna och säkerhetsanordningarna att fungera. Personer kan skadas allvarligt eller förolyckas.
 - ▶ Reparera inte häcksaxen, batteriet och laddaren själv.
 - ▶ Om häcksaxen, batteriet eller laddaren måste underhållas eller repareras: Kontakta en STIHL-återförsäljare.
 - ▶ Underhåll knivarna enligt anvisningarna i den här bruksanvisningen.

- Vid rengöring eller underhåll av knivarna kan man skära sig på de vassa tänderna. Användaren kan skadas.
 - ▶ Använd arbetshandskar av slitstarkt material.

5 Förbered häcksaxen

5.1 Förbereda häcksaxen

Före varje användning måste följande steg utföras:

- ▶ Kontrollera att följande komponenter befinner sig i säkert skick:
 - Häcksax,  4.6.1.
 - Knivar,  4.6.2.
 - Batteri,  4.6.3.
- ▶ Kontrollera batteriet,  10.2.
- ▶ Ladda batteriet fullt enligt beskrivningen i bruksanvisningen för laddarna STIHL AL 101, 301, 301-4, 500.
- ▶ Rengör häcksaxen,  15.
- ▶ Kontrollera manöverdonen,  10.1.
- ▶ Om stegen inte kan genomföras: Använd inte häcksaxen och uppsök en STIHL-återförsäljare.

5.2 Anslut batteriet med Bluetooth®-gränssnitt till STIHL connected-appen

- ▶ Aktivera Bluetooth®-gränssnittet på den mobila slutenheten.
- ▶ Aktivera Bluetooth®-gränssnittet på batteriet,  7.1.
- ▶ Ladda ner STIHL connected-appen från App Store på den mobila slutenheten och skapa ett konto.
- ▶ Öppna STIHL connected-appen och logga in.
- ▶ Lägg till batteriet i STIHL connected-appen och följ instruktionerna på skärmen.

Kontaktuppgifter och mer information finns på <https://support.stihl.com> eller i STIHL connected-appen.

STIHL connected-appen är tillgänglig beroende på vilken marknad du befinner dig.

6 Ladda batteriet och lampor

6.1 Ladda batteriet

Laddningstiden beror på olika faktorer som batteriets temperatur eller omgivningstemperaturen. Den faktiska laddningstiden kan avvika från den angivna laddningstiden. Laddningstiden anges på www.stihl.com/charging-times.

- ▶ Ladda batteriet så som beskrivs i bruksanvisningen för laddare STIHL AL 101, 301, 301-4, 500.

6.2 Visa laddningsnivån

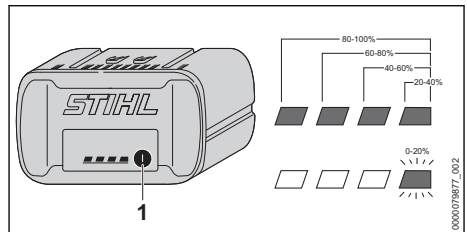

- ▶ Tryck på knappen (1). LED-lamporna lyser grönt i ca 5 sekunder och visar laddningsstatus.
- ▶ Om höger LED-lampa blinkar grönt: Ladda batteriet.

6.3 Lampor på batteriet

Lamporna indikerar batteriets laddning och fel. Lamporna kan lysa eller blinka rött eller grönt.

Om lamporna lyser eller blinkar grönt indikeras batterinivån.

- ▶ Om lamporna lyser eller blinkar rött: Åtgärda felet,  18.

Det finns ett fel på häcksaxen eller batteriet.

7 Aktivera och avaktivera Bluetooth®-radiogränssnitt

7.1 Aktivera Bluetooth®-gränssnitt

- ▶ Om batteriet har ett Bluetooth®-gränssnitt: Tryck på tryckknappen och håll den intryckt tills LED-lampan "BLUETOOTH®" lyser blått i ca 3 sekunder bredvid symbolen . Bluetooth®-gränssnittet på batteriet är aktiverat.

7.2 Inaktivera Bluetooth®-gränssnitt

- ▶ Om batteriet har ett Bluetooth®-gränssnitt: Tryck på tryckknappen och håll den intryckt tills LED-lampan "BLUETOOTH®" blinkar blått sex gånger bredvid symbolen . Bluetooth®-gränssnittet på batteriet är inaktiverat.

8 Sätt in och ta ut batteriet

8.1 Sätta i batteriet

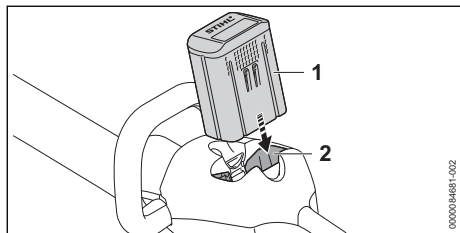

- ▶ Tryck in batteriet (1) så långt det går i batterifacket (2).
Batteriet (1) hakar i med ett klick och sitter fast.

8.2 Ta ut batteriet

- ▶ Placera häcksaxen på en plan yta.

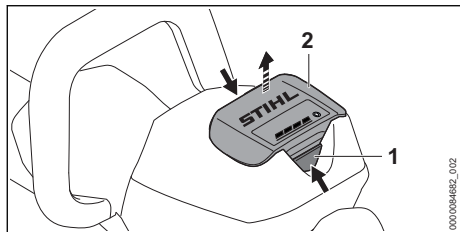

- ▶ Tryck på båda spärrarmarna (1).
Batteriet (2) är nu lossat och kan tas ur.

9 Sätt på och stäng av häcksaxen

9.1 Sätta på häcksaxen



VARNING

- Oberoende av ordningsföljden som växelpygeln och strömbrytaren manövreras accelererar häcksaxen och knivarna rör sig. Om man först trycker på strömbrytaren och sedan på växelpygeln kan man tappa kontrollen över häcksaxen. Det kan leda till att användaren skadas allvarligt.
 - ▶ Tryck först på växelpygeln och sedan på strömbrytaren.

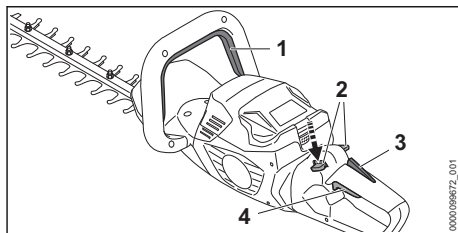

- ▶ Tryck på växelpygeln (1) och håll kvar.
- ▶ Tryck ner spärrarmen (2) med tummen och håll den nere.
- ▶ Tryck på strömbrytaren (4) med pekfingeret och håll den intryckt.
Häcksaxen accelererar och knivarna rör sig. Spärrarmen (2) kan släppas.

När ergo-spaken (3) trycks in förblir spärrarmen (2) upplåst. Det gör att man kan släppa och trycka in strömbrytaren (4) igen utan att spärrarmen måste tryckas ner på nytt.

Strömbrytaren (4) spärras när man släpper strömbrytaren (4) och ergo-spaken (3). Spärrarmen (2) måste tryckas ner på nytt och hållas kvar för att låsa upp strömbrytaren (4).

9.2 Stänga av häcksaxen

- ▶ Släpp växelpygeln och strömbrytaren.
- ▶ Vänta i ca 1 sekund tills knivarna stannat helt.
- ▶ Om knivarna fortsätter att röra sig efter ca 1 sekund: Ta ut batteriet och kontakta en STIHL-återförsäljare.
Häcksaxen är defekt.

10 Kontrollera häcksaxen och batteriet

10.1 Kontrollera manöverdonen

Spärrarm, ergo-spak och strömbrytare

- ▶ Ta ut batteriet.
- ▶ Försök att trycka på strömbrytaren utan att trycka på spärrarmen.
- ▶ Om det går att trycka in strömbrytaren: Använd inte häcksaxen och kontakta en STIHL-återförsäljare.
Spärrarmen är defekt.
- ▶ Tryck ner spärrarmen med tummen och håll den nere.
- ▶ Tryck på ergo-spaken och håll kvar.
- ▶ Tryck på strömbrytaren.
Spärrarmen kan släppas.
- ▶ Släpp strömbrytaren och ergo-spaken.

- ▶ Om spärrarmen, strömbrytaren eller ergo-spaken går trögt eller inte går tillbaka till sin ursprungliga position: Använd inte häcksaxen och kontakta en STIHL-återförsäljare. Spärrarmen, strömbrytaren eller ergo-spaken är defekt.

Växelbygel

- ▶ Ta ut batteriet.
- ▶ Tryck på växelbygeln och släpp igen.
- ▶ Om växelbygeln är trög eller inte går tillbaka till utgångsläget: Använd inte häcksaxen och kontakta en STIHL-återförsäljare. Växelbygeln är defekt.

Sätta på häcksaxen

- ▶ Sätt i batteriet.
- ▶ Tryck på växelbygeln och släpp igen.
- ▶ Om knivarna rörde sig eller rör sig fortfarande: Använd inte häcksaxen och kontakta en STIHL-återförsäljare. Strömbrytaren är defekt.
- ▶ Tryck på spärrarmen och håll kvar.
- ▶ Tryck på strömbrytaren och håll kvar.
- ▶ Om knivarna rör sig: Använd inte häcksaxen och kontakta en STIHL-återförsäljare. Växelbygeln är defekt.
- ▶ Tryck på växelbygeln och håll kvar. Knivarna rör sig.
- ▶ Om 3 LED-lampor blinkar rött: Ta ur batteriet och kontakta en STIHL-återförsäljare. Det finns ett fel på häcksaxen.
- ▶ Släpp växelbygeln. Knivarna slutar röra sig efter ca 1 sekund.
- ▶ Om knivarna fortsätter att röra sig efter ca 1 sekund: Ta ut batteriet och kontakta en STIHL-återförsäljare. Häcksaxen är defekt.

10.2 Kontrollera batteriet

- ▶ Tryck på tryckknappen på batteriet. Om lamporna lyser eller blinkar.
- ▶ Om lamporna inte lyser eller blinkar: Använd inte batteriet och uppsök en STIHL-återförsäljare. Fel på batteriet.

11 Arbeta med häcksaxen

11.1 Håll i och styr häcksaxen

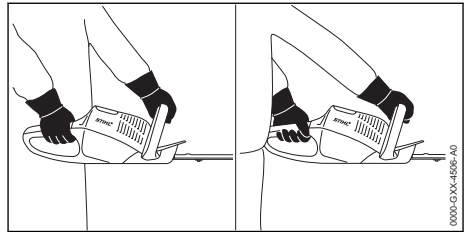

- ▶ Håll häcksaxen med en hand i handtaget så att tummen ligger runt handtaget.
- ▶ Håll häcksaxen med den andra handen i bygelhandtaget så att tummen ligger runt bygelhandtaget.

11.2 Vrid manöverhandtaget

Manöverhandtaget kan vridas till 3 lägen beroende på användningen.

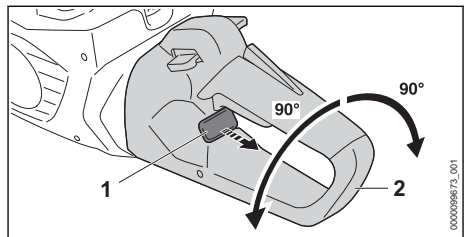

- ▶ Dra ut spärren (1) och håll kvar.
- ▶ Vrid manöverhandtaget (2) medurs eller moturs.
- ▶ Släpp spärren (1).
- ▶ Vrid manöverhandtaget (2) medurs eller moturs tills det hakar fast.

11.3 Klippning

- ▶ Såga av tjocka kvistar och grenar med en såg eller motorsåg.

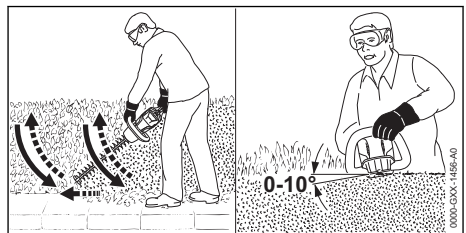

- ▶ För häcksaxen på ena sidan av häcken i en båge nerifrån och upp och klipp häcken.
- ▶ Sänk häcksaxen utan att klippa häcken.
- ▶ Gå framåt långsamt och kontrollerat.

- ▶ För häcksaxen i en båge nerifrån och upp igen och klipp häcken.
- ▶ Klipp den andra sidan av häcken på samma sätt.
- ▶ Placera knivarna på häckens ovsida i 0° till 10° vinkel.
- ▶ För häcksaxen vågrätt och i en båge framåt och bakåt och klipp häcken.
- ▶ Om klippeffekten avtar: Slipa knivarna.

12 Efter arbetet

12.1 Efter arbetet

- ▶ Stäng av häcksaxen och ta ut batteriet.
- ▶ Om häcksaxen är blöt: Låt häcksaxen torka.
- ▶ Om batteriet är fuktigt: Låt batteriet torka.
- ▶ Rengör häcksaxen.
- ▶ Rengör knivarna.
- ▶ Trä på knivskyddet så att knivarna täcks helt.
- ▶ Rengör batteriet.

13 Transport

13.1 Transportera häcksaxen

- ▶ Stäng av häcksaxen och ta ut batteriet.
- ▶ Trä på knivskyddet så att knivarna täcks helt.

Bära häcksaxen

- ▶ Bär häcksaxen med en hand i bygelhandtaget så att knivarna pekar bakåt.

Transportera häcksaxen i ett fordon

- ▶ Se till att häcksaxen inte kan välta eller röra sig.

13.2 Transportera batteriet

- ▶ Stäng av häcksaxen och ta ut batteriet.
- ▶ Kontrollera att batteriet är i ett säkert skick.
- ▶ Se till att batteriet inte kan röra sig i förpackningen.
- ▶ Se till att förpackningen inte kan röra sig.

Batteriet måste transporteras som farligt gods. Batteriet är klassat som UN 3480 (litiumjonbatterier) och har kontrollerats enligt FN:s handbok för testning och kriterier del III, avsnitt 38.3.

Transportföreskrifterna finns angivna på www.stihl.com/safety-data-sheets.

14 Förvaring

14.1 Förvara häcksaxen

- ▶ Stäng av häcksaxen och ta ut batteriet.
- ▶ Trä på knivskyddet så att knivarna täcks helt.
- ▶ Förvara häcksaxen så här:
 - Häcksaxen är utom räckhåll för barn.
 - Häcksaxen är ren och torr.

14.2 Förvara batteriet

STIHL rekommenderar att batteriet förvaras laddat mellan 40 % och 60 % (2 LED-lampor lyser grönt).

- ▶ Förvara batteriet enligt följande:
 - Batteriet är utom räckhåll för barn.
 - Batteriet är rent och torrt.
 - Batteriet befinner sig i ett slutet utrymme.
 - Batteriet är separerat från häcksaxen.
 - Om batteriet förvaras i laddaren: Dra ut elkontakten och förvara batteriet med en laddningsnivå mellan 40 % och 60 % (2 LED-lampor som lyser grönt).
 - Batteriet förvaras i en temperatur som ligger mellan -10 °C och 50 °C.

OBS!

- Om batteriet inte förvaras enligt beskrivningen i denna bruksanvisning kan batteriet djupurladdas och därmed skadas irreparabelt.
 - ▶ Ladda urladdat batteri före förvaring. STIHL rekommenderar att batteriet förvaras laddat mellan 40 % och 60 % (2 LED-lampor lyser grönt).
 - ▶ Förvara batteriet separat från häcksaxen.

15 Rengöring

15.1 Rengöra häcksaxen

- ▶ Stäng av häcksaxen och ta ut batteriet.
- ▶ Rengör häcksaxen med en fuktig trasa eller STIHL-hartslösningsmedel.
- ▶ Rengör ventilationsöppningarna med en pensel.
- ▶ Ta bort smuts ur batterifacket och rengör batterifacket med en fuktig trasa.
- ▶ Rengör de elektriska kontaktarna i batterifacket med en pensel eller en mjuk borste.

15.2 Rengöra knivarna

- ▶ Stäng av häcksaxen och ta ut batteriet.
- ▶ Spreja STIHL-hartslösningsmedel på båda sidor av knivarna.
- ▶ Sätt i batteriet.
- ▶ Sätt på häcksaxen i 5 sekunder. Knivarna rör sig. STIHL-hartslösningsmedlet fördelas jämnt.

15.3 Rengör batteriet

- ▶ Rengör batteriet med en fuktig trasa.

16 Underhåll

16.1 Underhållsintervall

Underhållsintervallen beror på omgivningsförhållandena och arbetsförhållandena. STIHL rekommenderar följande underhållsintervall:

Var 50:e drifttimme

- ▶ Smörj drevet.

En gång om året

- ▶ Låt en STIHL-återförsäljare kontrollera häcksaxen.

16.2 Smörja drevet

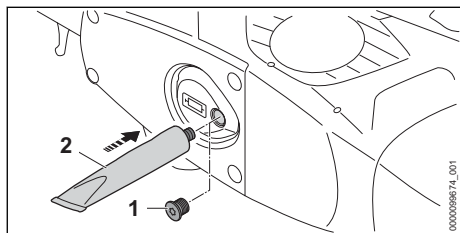

- ▶ Skruva ut skruvlocket (1).
- ▶ Om du inte kan se något fett på skruvlocket (1):
 - ▶ Skruva in en tub med "STIHL-drivfett" (2).
 - ▶ Tryck in 5 g STIHL-drivfett i drivhuset.
 - ▶ Skruva ur tuben med "STIHL-drivfett" (2).
 - ▶ Skruva in skruvlocket (1) och dra åt.
- ▶ Låt häcksaxen gå i 1 minut. STIHL-drivfettet fördelas jämnt.

16.3 Slipa knivarna

STIHL rekommenderar att knivarna lämnas in för slipning hos en STIHL-återförsäljare.



VARNING

- Tänderna på knivarna är vassa. Användaren kan skära sig.
 - ▶ Använd arbetshandskar av slitstarkt material.

18 Felavhjälpning

18.1 Åtgärda fel på häcksaxen eller batteriet

Fel	LED-lampor på batteriet	Orsak	Åtgärd
Häcksaxen startar inte.	1 LED-lampa blinkar grönt.	Batteriet är inte tillräckligt laddat.	▶ Ladda batteriet enligt anvisningarna i bruksanvisningen till laddarna STIHL AL 101, 301, 301-4, 500.
	1 LED-lampa lyser rött.	Batteriet är för varmt eller för kallt.	▶ Ta ut batteriet. ▶ Låt batteriet svalna eller bli varmt.

- ▶ Stäng av häcksaxen och ta ut batteriet.

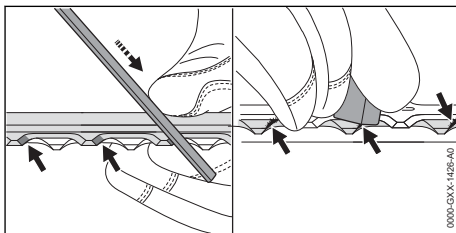



- ▶ Slipa alla eggare på den övre kniven med en flatfil från STIHL genom att dra den framåt. Håll slipvinkeln,  19.2.
- ▶ Vänd häcksaxen.
- ▶ Vässa resten av eggarna.
- ▶ Avgrada alla eggare underifrån.
- ▶ Vänd häcksaxen.
- ▶ Avgrada resten av eggarna.
- ▶ Torka upp slipdammet med en fuktig trasa.
- ▶ Spreja STIHL-hartslösningsmedel på båda sidor av knivarna.
- ▶ Sätt på häcksaxen i 5 sekunder. Knivarna rör sig. STIHL-hartslösningsmedlet fördelas jämnt.
- ▶ Om något är oklart: Kontakta en STIHL-återförsäljare.

17 Reparera

17.1 Reparera häcksaxen och batteriet

Användaren kan inte reparera häcksaxen, knivarna och batteriet själv.

- ▶ Om häcksaxen eller knivarna är defekta eller skadade: Använd inte häcksaxen och kontakta en STIHL-återförsäljare.
- ▶ Om batteriet är defekt eller trasigt: Byt batteriet.

Fel	LED-lampor på batteriet	Orsak	Åtgärd
	3 LED-lampor blinkar rött.	Det finns ett fel på häcksaxen.	<ul style="list-style-type: none"> ▶ Ta ut batteriet. ▶ Rengör de elektriska kontakterna i batterifacket. ▶ Sätt i batteriet. ▶ Sätt på häcksaxen. ▶ Om de 3 LED-lamporna fortfarande blinkar rött: Använd inte häcksaxen och kontakta en STIHL-återförsäljare.
		Knivarna går trögt.	<ul style="list-style-type: none"> ▶ Spreja STIHL-hartslösningsmedel på båda sidor av knivarna. ▶ Om de 3 LED-lamporna fortfarande blinkar rött: Använd inte häcksaxen och kontakta en STIHL-återförsäljare.
	3 LED-lampor lyser rött.	Häcksaxen är för varm.	<ul style="list-style-type: none"> ▶ Ta ut batteriet. ▶ Låt häcksaxen svalna.
	4 LED-lampor blinkar rött.	Fel på batteriet.	<ul style="list-style-type: none"> ▶ Ta ur batteriet och sätt i det igen. ▶ Sätt på häcksaxen. ▶ Om de 4 LED-lamporna fortfarande blinkar rött: Använd inte batteriet och kontakta en STIHL-återförsäljare.
		Avbrott i elanslutningen mellan häcksaxen och batteriet.	<ul style="list-style-type: none"> ▶ Ta ut batteriet. ▶ Rengör de elektriska kontakterna i batterifacket. ▶ Sätt i batteriet.
		Fukt i häcksaxen eller batteriet.	<ul style="list-style-type: none"> ▶ Låt häcksaxen eller batteriet torka.
Häcksaxen stängs av under drift.	3 LED-lampor lyser rött.	Häcksaxen är för varm.	<ul style="list-style-type: none"> ▶ Ta ut batteriet. ▶ Låt häcksaxen svalna.
		Elfel.	<ul style="list-style-type: none"> ▶ Ta ur batteriet och sätt i det igen. ▶ Sätt på häcksaxen.
Häcksaxens drifttid är för kort.		Batteriet är inte helt laddat.	<ul style="list-style-type: none"> ▶ Ladda batteriet helt enligt anvisningarna i bruksanvisningen till laddaren STIHL AL 101, 301, 301-4, 500.
		Batteriets livslängd är slut.	<ul style="list-style-type: none"> ▶ Byt batteriet.
Batteriet med  kan inte hittas med STIHL connected-appen.		Bluetooth®-gränssnittet på batteriet eller på den mobila slutenheten är avaktiverat.	<ul style="list-style-type: none"> ▶ Aktivera Bluetooth®-gränssnittet på batteriet och på den mobila slutenheten.
		Avståndet mellan batteri och mobilenhet är för stort.	<ul style="list-style-type: none"> ▶ Minska avståndet,  19.1. ▶ Om batteriet fortfarande inte kan hittas med STIHL connected-appen: Uppsök en STIHL-återförsäljare.

18.2 Produktsupport och användningshjälp

Produktsupport och användningshjälp finns att få av en STIHL-återförsäljare.

Kontaktuppgifter och mer information finns på <https://support.stihl.com> eller www.stihl.com.

- STIHL AP
- STIHL AR
- Vikt utan batteri: 3,7 kg
- Elektrisk skyddstyp: IPX4 (skydd mot vattenstänk)

Drifttiden är angiven på www.stihl.com/battery-life.

19 Tekniska data

19.1 Häcksax STIHL HSA 100.0

– Godkända batterier:

19.2 Knivar

- Tandavstånd: 34 mm
- Skärlängd: 600 mm
- Slipvinkel: 45°

19.3 Batteri STIHL AP

- Batteriteknik: litium-jon
- Spänning: 36 V
- Kapacitet i Ah: se typskylten
- Energiinnehåll i Wh: se typskylten
- Vikt i kg: se typskylten
- Tillåtet temperaturområde för användning och förvaring: - 10 °C till + 50 °C
- Bluetooth®-gränssnitt (endast för batterier med



- Dataanslutning: Bluetooth® 5.1. Den mobila slutenheten måste vara kompatibel med Bluetooth® Low Energy 5.0 och stödja Generic Access Profile (GAP).
- Frekvensband: ISM-band 2,4 GHz
- Avgiven maximal överföringseffekt: 1 mW
- Signalområde: ca 10 m. Signalstyrkan är beroende av miljöförhållandena och den mobila slutenheten. Räckvidden kan variera kraftigt beroende på yttre villkor, inklusive använd mottagarutrustning. I slutna utrymmen och genom metalliska barriärer (exempelvis väggar, hyllor, lådor) kan räckvidden vara avsevärt kortare.
- Krav på operativsystemet för den mobila slutenheten: Android eller iOS (i den aktuella versionen eller senare)

19.4 Buller- och vibrationsvärden

K-faktor för ljudtrycksnivån är 2 dB(A). K-faktor för ljudeffektnivån är 2 dB(A). K-faktor för vibrationsvärdena är 2 m/s².

STIHL rekommenderar att man använder hörselskydd.

- Ljudtrycksnivå L_{pA} uppmätt enligt EN 62841-4-2: 76 dB(A).
- Ljudeffektnivå L_{WA} uppmätt enligt EN 62841-4-2: 84 dB(A).
- Vibrationsvärde a_{hv} uppmätt enligt EN 62841-4-2:
 - Manöverhandtag: 0,8 m/s².
 - Bygelhandtag: 1,0 m/s².

De angivna vibrationsvärdena har mätts med en standardiserad kontrollmetod och kan användas som referens för elektrisk utrustning. De faktiska vibrationsvärdena kan avvika från de angivna värdena beroende på typen av användning. De angivna vibrationsvärdena kan användas för att preliminärt uppskatta vibrationsbelastningen. Den verkliga vibrationsbelastningen måste uppskattas. Här kan man även ta hänsyn till stunder då den elektriska utrustningen är avstängd och när den är på men går utan belastning.

Information om uppfyllandet av arbetsgivardirektivet avseende vibration 2002/44/EG finns på www.stihl.com/vib.

19.5 REACH

REACH är en EG-förordning för registrering, bedömning och godkännande av kemikalier.

Information om REACH-direktivet finns på www.stihl.com/reach.

20 Reservdelar och tillbehör

20.1 Reservdelar och tillbehör

STIHL De här symbolerna kännetecknar STIHL-originaldelar och STIHL-originaltillbehör.



STIHL rekommenderar att du använder originaldelar och tillbehör från STIHL.

Reservdelar och tillbehör från andra tillverkare kan inte utvärderas av STIHL i fråga om tillförlitlighet, säkerhet och lämplighet trots pågående marknadsobservation och STIHL kan inte ansvara för användningen av dem.

Originaldelar och tillbehör från STIHL kan köpas hos en STIHL-återförsäljare.

21 Kassering

21.1 Kassera häcksaxen och batteriet

Information om avfallshantering finns inom kommunförvaltningen eller hos en STIHL-återförsäljare.

Icke fackmannamässig kassering kan skada hälsan och miljön.

- ▶ Avfallshandtera STIHLs produkter, inklusive förpackningar, enligt lokala föreskrifter på därför avsedd återvinningsstation.
- ▶ Släng inte produkten i hushållsavfallet.

22 EU-försäkran om överensstämmelse

22.1 Häcksax STIHL HSA 100.0

ANDREAS STIHL AG & Co. KG
Badstraße 115
D-71336 Waiblingen

Tyskland

intygar på eget ansvar att

- Konstruktionstyp: batteridriven häcksax
- Fabrikat: STIHL

- Typ: HSA 100.0
- Serieidentifiering: HA07

uppfyller bestämmelserna i direktiv 2011/65/EU, 2006/42/EG, 2014/30/EU samt 2000/14/EG och har utvecklats och tillverkats i överensstämmelse med de versioner av följande standarder som gällde vid produktionsdatumet: EN 55014-1, EN 55014-2, EN 62841-1 och EN 62841-4-2.

Tillämpad metod för bedömning av överensstämmelse enligt direktiv 2000/14/EG bilaga V.

- Uppmätt ljudeffektnivå: 84 dB(A)
- Garanterad ljudeffektnivå: 86 dB(A)

Den tekniska dokumentationen förvaras hos avdelningen för produktgodkännande hos ANDREAS STIHL AG & Co. KG.

Tillverkningsår, tillverkningsland samt serienummer anges på häcksaxen.

Waiblingen, 2022-05-12

ANDREAS STIHL AG & Co. KG



enligt fullmakt

Dr. Jürgen Hoffmann, avdelningschef för produktgodkännande, produktreglering

23 UKCA-konformitetsdeklaration

23.1 Häcksax STIHL HSA 100.0



ANDREAS STIHL AG & Co. KG
Badstraße 115
D-71336 Waiblingen

Tyskland

intyggar på eget ansvar att

- Konstruktionstyp: batteridrivna häcksax
- Fabrikat: STIHL
- Typ: HSA 100.0
- Serieidentifiering: HA07

uppfyller bestämmelserna i UK-förordningarna The Restriction of the Use of Certain Hazardous Substances in Electrical and Electronic Equipment Regulations 2012, Supply of Machinery (Safety) Regulations 2008, Electromagnetic Compatibility Regulations 2016 och Noise Emission in the Environment by Equipment for use

Outdoors Regulations 2001 och har utvecklats och tillverkats i överensstämmelse med de versioner av följande standarder som gällde vid produktionsdatumet: EN 55014-1, EN 55014-2, EN 62841-1 och EN 62841-4-2.

Tillämpad metod för bedömning av överensstämmelse enligt UK-förordning Noise Emission in the Environment by Equipment for use Outdoors Regulations 2001 Schedule 8.

- Uppmätt ljudeffektnivå: 84 dB(A)
- Garanterad ljudeffektnivå: 86 dB(A)

Den tekniska dokumentationen förvaras hos ANDREAS STIHL AG & Co. KG.

Tillverkningsår, tillverkningsland samt serienummer anges på häcksaxen.

Waiblingen, 2022-05-12

ANDREAS STIHL AG & Co. KG



enligt fullmakt

Dr. Jürgen Hoffmann, avdelningschef för produktgodkännande, produktreglering

24 Allmänna säkerhetsanvisningar för elverktyg

24.1 Inledning

I det här kapitlet återges de allmänna säkerhetsbestämmelserna i standarden EN/IEC 62841 för elektriska handverktyg.

STIHL är skyldiga att återge dessa texter.

Säkerhetsbestämmelserna i "Elektrisk säkerhet" för att förhindra elektrisk stöt gäller inte för STIHLs batteridrivna produkter.



- **Läs alla säkerhetsanvisningar, instruktioner, illustrationer och tekniska data som medföljer detta elverktyg.** Om de efterföljande anvisningarna inte följs kan det leda till elektrisk stöt, brand och/eller allvarliga skador. **Spara alla säkerhetsbestämmelser och anvisningar.**

Begreppet "elektriskt verktyg" som används i säkerhetsbestämmelserna avser elektriska verktyg som drivs med nätström (med strömkabel) eller batteridrivna elektriska verktyg (utan strömkabel).

24.2 Säkerhet på arbetsplatsen

- a) **Håll arbetsplatsen ren och väl upplyst.** Oordning eller dåligt belysta arbetsområden kan leda till olyckor.
- b) **Arbeta inte med det elektriska verktyget i explosionsfarlig miljö där det finns brännbara vätskor, gaser eller damm.** Elektriska verktyg genererar gnistor som kan antända damm eller ångor.
- c) **Håll barn och andra borta från det elektriska verktyget när det används.** Om din uppmärksamhet avleds kan du förlora kontrollen över det elektriska verktyget.

24.3 Elektrisk säkerhet

- a) **Kontakten på det elektriska verktyget måste passa i eluttaget. Kontakten får inte modifieras på något sätt. Använd inga adaptrar med skyddsjordade elektriska verktyg.** Intakta kontakter och passande eluttag minskar risken för en elektrisk stöt.
- b) **Undvik kroppskontakt med jordade ytor som rör, element, spisar och kylskåp.** Risken för elektrisk stöt är högre om din kropp är jordad.
- c) **Skydda elektriska verktyg mot regn och väta.** Om det kommer in vatten i elektriska verktyg ökar risken för en elektrisk stöt.
- d) **Använd inte anslutningskabeln för fel ändamål. Använd aldrig anslutningskabeln för att bära, dra eller för att dra ut kontakten på det elektriska verktyget. Låt inte anslutningskabeln komma i kontakt med värme, olja, vassa kanter eller rörliga delar.** Skadade eller tvinnade anslutningskablar ökar risken för en elektrisk stöt.
- e) **Använd bara förlängningskablar som är avsedda för utomhusbruk när elektriska verktyg används utomhus.** När förlängningskablar som är avsedda för utomhusbruk används minskar risken för en elektrisk stöt.
- f) **Använd en jordfelsbrytare om det elektriska verktyget måste användas i fuktig miljö.** En jordfelsbrytare minskar risken för en elektrisk stöt.

24.4 Personssäkerhet

- a) **Var uppmärksam, titta på det du gör och var förständig när du arbetar med ett elektriskt verktyg. Använd inte elektriska verktyg när du är trött eller är påverkad av droger, alkohol eller läkemedel.** Bara ett ögonblicks uppmärksamhet vid användning av det

elektriska verktygen kan leda till allvarliga skador.

- b) **Använd alltid personlig skyddsutrustning och skyddsglasögon.** Skyddsutrustning som andningsmask, halkfria säkerhetsskor, skyddshjälm eller hörselskydd minskar risken för skador, beroende på typen av verktyg och hur det används.
- c) **Se till att verktyget inte kan kopplas in av misstag. Kontrollera att verktyget är avstängt innan du ansluter det till strömförsörjningen och/eller batteriet, lyfter upp det eller bär det.** Om du håller fingret på strömbrytaren när verktyget bärs eller ansluter det till strömmen när det är på kan det leda till olyckor.
- d) **Ta bort inställningsverktyg eller skruvmejslar innan verktyget sätts på.** Ett verktyg eller en nyckel/mejsel som sitter i en roterande del av det elektriska verktyget kan orsaka skador.
- e) **Undvik en onormal kroppshållning. Se till att stå stadigt och balanserat.** Verktyget kan då kontrolleras bättre i oväntade situationer.
- f) **Använd lämpliga kläder. Bär inte vida kläder eller smycken. Håll hår och kläder borta från rörliga delar.** Lösa kläder, smycken eller långt hår kan fastna i rörliga delar.
- g) **Om dammsugare och uppsamlare kan monteras ska de anslutas och användas korrekt.** Om en dammsugare används kan det minska riskerna i samband med damm.
- h) **Invagga dig inte i en falsk känsla av säkerhet och bryt inte mot säkerhetsbestämmelserna för elektriska verktyg, även om du är van att arbeta med verktyget.** Vårdslöst handlande kan leda till allvarliga skador på några få sekunder.

24.5 Användning och hantering av elektriska verktyg

- a) **Överbelasta inte det elektriska verktyget. Använd rätt elektriskt verktyg för arbetet.** Med rätt elektriskt verktyg arbetar du bättre och säkrare i rätt effektområde.
- b) **Använd inte ett elektriskt verktyg vars strömbrytare är defekt.** Ett elektriskt verktyg som inte kan sättas på och stängas av är farligt och måste repareras.
- c) **Dra ut kontakten ur eluttaget och/eller ta ut batteriet innan du gör enhetsinställningar, byter verktygsdelar eller lägger bort det elektriska verktyget.** Dessa försiktighetsåtgärder

- gärder förhindrar det elektriska verktyget från att starta oavsiktligt.
- d) **Förvara elektriska verktyg som inte används utom räckhåll för barn. Låt inte personer som inte känner till verktyget och som inte har läst de här anvisningarna använda verktyget.** Elektriska verktyg är farliga om de används av oerfarna.
- e) **Ta hand om elektriska verktyg och tillbehör noggrant. Kontrollera att rörliga delar fungerar felfritt och inte har fastnat eller går trögt och om det finns avbrutna eller skadade delar som påverkar funktionen. Lämnar in det elektriska verktyget för reparation av skadade delar innan det används.** Många olyckor beror på dåligt underhållna verktyg.
- f) **Håll skärverktyg vassa och rena.** Välskötta skärverktyg med vassa egggar går lättare och är lättare att styra.
- g) **Använd elektriska verktyg, arbetsverktyg osv. enligt de här anvisningarna. Observera arbetsförhållandena och arbetet som ska utföras.** Om elektriska verktyg används för andra syften än de avsedda kan det leda till farliga situationer.
- h) **Håll handtag och greppytor torra, rena och fria från olja och fett.** Håll handtag och greppytor leder till osäker hantering och dålig kontroll av verktyget i oförutsedda situationer.

24.6 Användning och hantering av batteridrivna verktyg

- a) **Ladda bara batterierna med laddare som rekommenderas av tillverkaren.** En laddare som är avsedd för en viss typ av batteri kan orsaka brand om den används till andra batterier.
- b) **Använd bara rätt typ av batterier i elektriska verktyg.** Andra batterier kan orsaka skador och brand.
- c) **Ha inte oanvända batterier i närheten av gem, mynt, nycklar, spik, skruv eller andra små metalldelar som kan överbrygga kontaktarna.** En kortslutning mellan batterikontaktarna kan orsaka brännskador eller brand.
- d) **Vid felaktig användning kan batterivätska läcka ut. Undvik kontakt med den. Skölj med vatten om du kommer i kontakt med batterivätska. Uppsök läkare om du får batterivätska i ögonen.** Batterivätska som läcker ut kan orsaka hudirritation och brännskador.

- e) **Använd inte skadade eller ändrade batterier.** Skadade eller ändrade batterier kan bete sig oväntat och orsaka brand, explosion eller skador.
- f) **Utsätt inte batterier för eld eller höga temperaturer.** Eld eller temperaturer över 130 °C (265 °F) kan leda till explosion.
- g) **Följ alla anvisningar om laddning och ladda inte batteriet eller det batteridrivna verktyget utanför temperaturområdet som anges i bruksanvisningen.** Felaktig laddning eller laddning utanför det tillåtna temperaturområdet kan förstöra batteriet och öka brandrisiken.

24.7 Service

- a) **Låt bara kvalificerad personal reparera verktyget med originaldelar.** Därmed är verktyget säkert att använda.
- b) **Underhåll inte skadade batterier.** Allt underhåll av batterier får bara utföras av tillverkaren eller auktoriserade serviceverkstäder.

24.8 Säkerhetsbestämmelser för häcksaxar

Allmänna säkerhetsbestämmelser för häcksaxar

- a) **Håll kroppsdelar borta från kniven. Försök inte att ta bort klippt material eller hålla i material som ska skäras när knivarna går.** Knivarna fortsätter att röra sig efter att strömbrytaren stängts av. Bara ett ögonblicks ouppmärksamhet när häcksaxen används kan leda till allvarliga skador.
- b) **Bär häcksaxen i handtaget när knivarna står stilla och se till att inte trycka på strömbrytaren.** Om häcksaxen bärs korrekt reduceras risken för oavsiktlig drift, som kan leda till skada från kniven.
- c) **Sätt alltid på skyddet över knivarna när häcksaxen transporteras eller förvaras.** Korrekt hantering av häcksaxen minskar risken för personsador orsakade av kniven.
- d) **Se till att alla brytare är avstängda och att batteriet har tagits bort eller stängts av, innan du tar bort klippt material eller underhåller maskinen.** Om häcksaxen startar oväntat medan man tar bort inklämt material kan det leda till allvarliga personsador.
- e) **Håll endast häcksaxen i de isolerade handtagsytorna, eftersom knivarna kan träffa dolda strömkablar.** Om kniven kommer i kontakt med en strömförande ledning kan

metalldelar på maskinen bli strömförande och leda till elektrisk stöt.

- f) **Håll alla nätledningar borta från skärområdet.** Ledningar kan döljas i häckar och buskar och av misstag skäras av av kniven.
- g) **Använd inte häcksaxen i dåligt väder, särskilt vid risk för åskväder.** Det minskar risken för att man blir träffad av en blix.

Sisällysluettelo

1	Alkusanat.....	74
2	Tietoja tästä käyttöohjeesta.....	74
3	Yleiskuva.....	75
4	Turvallisuusohjeet.....	76
5	Akun lataaminen valmistelu käyttöä varten 81	
6	Akun lataaminen ja LED-valot.....	81
7	Bluetooth®-radioliitännän ottaminen käyttöön ja poistaminen käytöstä.....	82
8	Akun asentaminen ja irrottaminen.....	82
9	Pensasleikkurin käynnistäminen ja pysäyttäminen.....	82
10	Pensasleikkurin ja akun tarkastus.....	83
11	Työskentely pensasleikkurilla.....	83
12	Työskentelyn jälkeen.....	84
13	Kuljettaminen.....	84
14	Säilytys.....	84
15	Puhdistaminen.....	85
16	Huoltaminen.....	85
17	Korjaaminen.....	86
18	Häiriöiden poistaminen.....	86
19	Tekniset tiedot.....	87
20	Varaosat ja varusteet.....	88
21	Hävittäminen.....	88
22	EU-vaatimustenmukaisuusvakuutus.....	88
23	UKCA-vaatimustenmukaisuusvakuutus....	89
24	Yleisiä turvallisuusohjeita sähkötyökaluille	89

1 Alkusanat

Arvoisa asiakas,

kiitämme sinua STIHLin tuotteen valinnasta. STIHL kehittää ja valmistaa huippuluokan tuotteita pitäen suunnittelun lähtökohtana asiakkaidensa tarpeita. Näin pystymme tarjoamaan asiakkaillemme tuotteita, jotka toimivat luotettavasti myös äärimmäisen vaativissa olosuhteissa.

STIHL tunnetaan myös erinomaisesta asiakaspalvelustaan. Jälleenmyyjämme huolehtivat sekä asiantuntevasta neuvonnasta ja opastuksesta että kattavien teknisten palvelujen tarjoamisesta.

STIHL on sitoutunut kestävään ja vastuulliseen vuorovaikutukseen luonnon kanssa. Tämän käyttöohjeen tarkoituksena on auttaa sinua käyttämään STIHL-tuotetta turvallisesti ja ympäristöystävällisesti pitkän käyttöiän ajan.

Kiitämme sinua STIHLiä kohtaan osoittamastasi luottamuksesta. Toivomme, että olet tyytyväinen hankkimaasi STIHL-tuotteeseen.



Tohtori Nikolas Stihl

TÄRKEÄÄ! LUE OPAS ENNEN KÄYTTÖÄ JA SÄILYÄ SE VASTAISTA KÄYTTÖÄ VARTEN.

2 Tietoja tästä käyttöohjeesta

2.1 Tuotetta koskevat asiakirjat

Paikallisia turvallisuusohjeita on noudatettava.

- Lue tämän käyttöohjeen lisäksi myös seuraavat oppaat varmistaen, että olet ymmärtänyt kyseisten oppaiden sisällön, ja säilytä nämä asiakirjat vastaisen käytön varalle:
 - STIHL AR -akun käyttöohje
 - Liitoskaapelilla varustetun työalaukun AP käyttöohje
 - STIHL AP -akun turvallisuusohjeet
 - Laturien STIHL AL 101, 301, 301-4, 500 käyttöohje
 - STIHL-akkuja ja sisäänrakennetuilla akuilla varustettuja tuotteita koskevia turvallisuus-tietoja: www.stihl.com/safety-data-sheets

Lisätietoja STIHL connected -toiminnosta ja yhteensopivista laitteista sekä UKK löytyvät osoitteessa www.connect.stihl.com, ja ne ovat saatavilla myös STIHL-erikoisliikkeessä.

Bluetooth®-merkki ja -kuvamerkit (logot) ovat Bluetooth SIG, Inc.:n rekisteröityjä tavaramerkkejä ja omaisuutta. STIHL käyttää näitä sana- ja kuvamerkkejä lisenssioikeuksilla.

Akut, joissa on  ovat varustettuja Bluetooth®-radioliitännällä. Paikallisia käyttörajoituksia (esimerkiksi lentokoneissa tai sairaaloissa) on noudatettava.

2.2 Tekstin sisältämien varoitusten merkitseminen



VAROITUS

- Tämä teksti muistuttaa vaaroista, jotka voivat johtaa vakavaan loukkaantumiseen tai jopa kuolemaan.
 - ▶ Tekstissä mainittujen toimenpiteiden avulla on mahdollista välttää vakava loukkaantuminen tai jopa kuolema.

HUOMAUTUS

- Tämä teksti muistuttaa vaaroista, jotka voivat johtaa esinevahinkoihin.
 - ▶ Tekstissä mainittujen toimenpiteiden avulla on mahdollista välttää esinevahingot.

2.3 Tekstissä käytetyt symbolit



Tämä merkki viittaa johonkin tämän käyttöohjeen lukuun.

3 Yleiskuva

3.1 Pensasaitaleikkuri ja akku

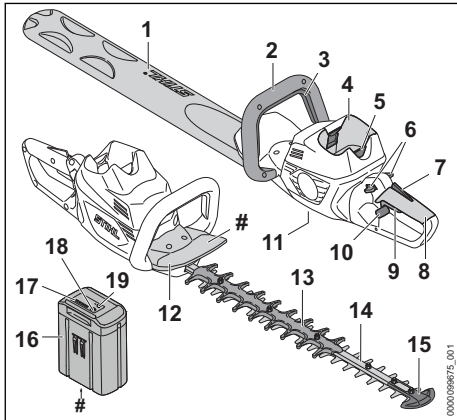

1 Teräsuojus

Teräsuoja suojaa käyttäjää leikkuuterien koskettamiselta.

2 Etukahva

Etukahva on tarkoitettu leikkuriin tarttumiseen sekä pensasaitaleikkurin liikuttamiseen ja kantamiseen.

3 Kytkinsanka

Kytkinsankaa käytetään yhdessä kytkevivun kanssa pensasaitaleikkurin käynnistämiseen ja pysäyttämiseen.

4 Akkulokero

Akkulokero toimii akun säilytystilana.

5 Lukitusvipu

Lukitusvivulla akku voidaan lukita akkulokeroon.

6 Lukitusvipu

Lukitusvipu avaa kytkevivun lukituksen.

7 Ergo-vipu

Ergo-vipu pitää lukitusvivun asennossa, kun kytkevipu vapautetaan.

8 Takakahva

Takakahva on tarkoitettu pensasaitaleikkuriin tarttumiseen ja siten pensasaitaleikkurin käyttöön, liikuttamiseen sekä kantamiseen.

9 Kytkevipu

Kytkevipua käytetään yhdessä kytkevivun kanssa pensasaitaleikkurin käynnistämiseen ja pysäyttämiseen.

10 Lukitusliukukytkin

Lukitusliukukytin on tarkoitettu liukukytin vapauttaa kierrettävän käyttökahvan lukituksen.

11 Sulkuruuvi

Sulkuruuvi sulkee STIHL-yleisrasvalle tarkoitettua aukon.

12 Käsisuoja

Käsisuoja suojaa etukahvalla olevaa kättä leikkuuterien koskettamiselta.

13 Viiltosuoja

Viiltosuoja estää reisiä joutumasta kosketuksiin leikkuuterien takaosan kanssa.

14 Leikkuuterä

Leikkuuterät leikkaavat leikattavaa ainesta.

15 Kärkisuojus

Kärkisuojus estää leikkuuterien kärkeä joutumasta kosketuksiin esineiden kanssa.

16 Akku

Akku toimii pensasleikkurin energialähteenä.

17 LED-valot

LED-valot ilmaisevat akun varaustilan ja akun häiriöt.

18 Painike

Tämä painike aktivoi akun LED-merkkivalot. Se ottaa käyttöön ja poistaa käytöstä Bluetooth®-radioliitännän (jos saatavilla).

19 LED-valo "BLUETOOTH®" (vain akuissa, joissa on)

Valo LED-valo ilmaisee Bluetooth®-radioliitännän olevan käytössä ja poissa käytöstä.

Koneen numerolla varustettu arvokilpi

3.2 Symbolit

Symbolit voivat olla pensasaitaleikkurilla, akulla tai laturilla, ja niiden merkitykset ovat seuraavat:

 Tämä symboli osoittaa aukon STIHL-yleisrasvaa varten.

 1 LED-valo palaa punaisena. Akku on liian kuuma tai liian kylmä.

 4 LED-valoa vilkkuu punaisina. Akussa on häiriö.

 Vihreä LED-valo palaa ja myös akun LED-valot palavat vihreinä tai vilkkuvat. Akkua ladataan.

 Punainen LED-valo vilkkuu. Akun ja latauslaitteen välillä ei ole sähköistä yhteyttä tai akussa tai laturissa on vika.

 **L_{WA}** Direktiivin 2000/14/EY mukainen taattu äänitehotaso dB(A):na, jotta tuotteiden äänipäästöt olisivat vertailukelpoisia.

 Akussa on Bluetooth®-radioliitäntä ja se voidaan yhdistää STIHL connected -appiin.

 Symbolin vieressä oleva arvo ilmoittaa akun energiasäilytyksen kenovalmistajan ilmoittamien tietojen perusteella. Käyttöilanteessa käytettävissä oleva energiasäilytys on tätä pienempi.

 Käytä sähkölaitetta suljetussa ja kuivassa tilassa.

 Älä hävitä tuotetta talousjätteen mukana.

4 Turvallisuusohjeet

4.1 Varoitusmerkit

Pensasaitaleikkuriin tai akkuun sijoitettujen varoitusmerkkien merkitys on seuraava:

 Noudata turvallisuusohjeita ja toimi niiden sisältämien ohjeiden mukaisesti.

 Lue käyttöohje ja varmista, että olet ymmärtänyt sen sisällön. Säilytä käyttöohje myöhemmä käyttöä varten.

 Käytä suojalaseja.

 Älä koske liikkuviin leikkuuteriin.

 Poista akku työtaukojen sekä laitteen kuljettamisen, säilytyksen, huollon ja korjauksen ajaksi.

 Suojaa akku kuumuudelta ja avotulelta.

 Älä upota akkua nesteisiin.

 Huolehdi, etteivät akulle sallitun lämpötila-alueen rajat ylitä.

4.2 Määräystenmukainen käyttö

Pensasaitaleikkuri STIHL HSA 100.0 on tarkoitettu pensasaitojen, pensaiden ja pensaikkojen leikkaamiseen.

Pensasaitaleikkuria voi käyttää sateessa.

Pensasaitaleikkurin energianlähteenä on STIHL AP tai STIHL AR.

Akku ja  yhdessä STIHL connected -apin kanssa mahdollistavat akun personoinnin ja akkua koskevien tietojen välittämisen Bluetooth®-tekniikan avulla.

▲ VAROITUS

- Muiden kuin STIHLin pensasaitaleikkuria varten hyväksymien akkujen käyttö voi aiheuttaa tulipalon tai räjähdysen. Seurauksena voi olla vakava tai hengenvaarallinen loukkaantuminen ja esinevahinkoja.
 - ▶ Käytä pensasaitaleikkurissa akkua STIHL AP tai STIHL AR.
- Jos pensasaitaleikkuria tai akkua käytetään laitteille määritellystä käyttötarkoituksesta poikkeavasti, seurauksena voi olla sekä vakava tai jopa hengenvaarallinen loukkaantuminen että esinevahinkoja.
 - ▶ Käytä pensasaitaleikkuria tämän käyttöohjeen mukaisesti.
 - ▶ Käytä akkua tässä käyttöohjeessa, STIHL AR -akun käyttöohjeessa, STIHL connected -apissa ja osoitteessa www.connect.stihl.com kuvatulla tavalla.

4.3 Käyttäjälle asetettavat vaatimukset

▲ VAROITUS

- Käyttäjä ei pysty tunnistamaan eikä arvioimaan pensasaitaleikkuriin ja akkuun liittyviä vaaroja, ellei hän ei ole saanut asianmukaista perehdytystä laitteiden käyttöön. Käyttäjä itse tai sivulliset saattavat loukkaantua vakavasti tai jopa hengenvaarallisesti.



- ▶ Lue käyttöohje ja varmista, että olet ymmärtänyt sen sisällön ja säilytä se myöhempää käyttöä varten.

- ▶ Jos pensasaitaleikkuri tai akku luovutetaan toiselle henkilölle: anna käyttöohjeet mukaan.
- ▶ Varmista, että käyttäjä täyttää seuraavat vaatimukset:
 - Käyttäjä on levännyt.
 - Käyttäjä pystyy fyysisten, aistinvaraisten ja henkisten kykyjensä puolesta käyttämään pensasaitaleikkuria ja akkua ja siten työskentelemään laitteella. Jos käyttäjän fyysiset, aistinvaraiset tai henkiset kyvyt rajoittavat laitteen käyttöä, käyttäjä saa käyttää laitetta ainoastaan vastuuhenkilön valvonnassa ja opastuksella.
 - Käyttäjä voi tunnistaa ja arvioida pensasaitaleikkuriin ja akkuun liittyviä vaaroja.
 - Käyttäjä on täysi-ikäinen tai käyttäjä on saanut kansallisten määräysten mukaisen valvotun ammattiopastuksen.
 - Käyttäjä on saanut STIHL-erikoisliikkeeltä tai joltakin muulta asiantuntevalta henkilöltä perehdytyksen pensasaitaleikkurin käyttöön, ennen kuin hän työskentelee laitteella ensimmäistä kertaa.
 - Käyttäjä ei ole alkoholin, lääkkeiden tai päihteiden vaikutuksen alainen.
- ▶ Jos jokin asia on jäänyt sinulle epäselväksi: ota yhteyttä STIHL-erikoisliikkeeseen.

4.4 Vaatetus ja varustus

▲ VAROITUS

- Imuvirtaus saattaa vetää pitkät hiukset työskentelyn aikana pensasaitaleikkurin sisään. Käyttäjä voi loukkaantua vakavasti.
 - ▶ Sido pitkät hiukset yhteen ja varmista, että ne ovat olkapäiden yläpuolella.
- Erilaiset sirut ja kappaleet saattavat sinkoutua työskentelyn aikana ilmaan suurella nopeudella. Käyttäjä voi loukkaantua.



- ▶ Käytä tiiviisti istuvia suojalaseja. Sopivat suojalaseit on testattu standardin EN 166 tai kansallisten määräysten mukaisesti ja ne ovat saatavana kaupassa vastaavilla merkinnöillä.
- ▶ Käytä pitkähilhaista, tiiviisti kehoa vasten istuvaa yläosaa ja pitkälahkeisia housuja.
- Työskentelyn aikana ilmaan saattaa nousta pölyä. Sisään hengitetty pöly voi olla haitallista terveydelle ja aiheuttaa allergisia reaktioita.
 - ▶ Jos muodostuu pölyä: Käytä pölysuojainta.
- Työskentelyyn sopimaton vaatetus saattaa takertua kiinni puustoon, risuihin ja pensasaitaleikkuriin. Käyttäjä voi loukkaantua vakavasti, mikäli hän ei ole pukeutunut sopivaan työvaatetukseen.
 - ▶ Käytä tiukasti kehoa vasten istuvaa vaate-tusta.
 - ▶ Riisu huivit ja korut yltäsi.
- Työskentelyn aikana käyttäjä voi joutua kosketuksiin liikkuvien leikkuuterien kanssa. Käyttäjä voi loukkaantua vakavasti.
 - ▶ Käytä kestävästä materiaalista valmistettuja jalkineita.
 - ▶ Käytä kestävästä materiaalista valmistettuja pitkiä housuja.
- Puhdistus- tai huoltotöiden aikana käyttäjä voi joutua kosketuksiin leikkuuterien kanssa. Käyttäjä voi loukkaantua.
 - ▶ Käytä kestävästä materiaalista valmistettuja työkasineita.
- Käyttäjä voi liukastua, mikäli hän ei käytä sopivia työjalkineita. Käyttäjä voi loukkaantua.
 - ▶ Käytä tukevia, umpinaisia ja karkeapohjaisia jalkineita.

4.5 Työskentelyalue ja ympäristö

4.5.1 Pensasleikkuri

▲ VAROITUS

- Sivulliset, lapset ja eläimet eivät pysty tunnistamaan eivätkä arvioimaan pensasleikkurista sekä ilmaan sinkoutuvista siruista ja kappa-leista aiheutuvia vaaroja. Sivulliset, lapset ja eläimet saattavat loukkaantua vakavasti, minkä lisäksi seurauksena voi olla esinevahin-koja.
 - ▶ Pidä sivulliset, lapset ja eläimet loitolla työskentelyalueesta.
 - ▶ Älä jätä pensasleikkuria valvomatta.
 - ▶ Varmista, että lapset eivät voi leikkiä pensasleikkurilla.
- Pensasleikkurin sähköosat voivat synnyttää kipinöitä. Kipinät voivat aiheuttaa helposti syttyvässä tai räjähdysalttiissa ympäristössä tuli-

palon ja räjähdysen. Seurauksena voi olla vakava tai jopa hengenvaarallinen loukkaantuminen ja esinevahinkoja.

- ▶ Älä työskentele helposti syttyvässä tai räjähdysalttiissa ympäristössä.

4.5.2 Akku

▲ VAROITUS

- Sivulliset, lapset ja eläimet eivät kykene tunnistamaan eivätkä arvioimaan akusta aiheutuvia vaaroja. Sivulliset, lapset ja eläimet saattavat loukkaantua vakavasti.
 - ▶ Pidä sivulliset henkilöt, lapset ja eläimet loitolla.
 - ▶ Älä jätä akkua valvomatta.
 - ▶ Varmista, etteivät lapset voi leikkiä akulla.
- Akkua ei ole suojattu kaikilta ympäristötekeijöiltä. Jos akku altistuu tietyille ympäristövaikutuksille, se voi syttyä tuleen, räjähtää tai vaurioitua peruuttamattomasti. Seurauksena voi olla vakava loukkaantuminen ja aineellisia vahinkoja.



- ▶ Suojaa akku kuumuudelta ja avotulelta.
- ▶ Älä heitä akkua tuleen.



- ▶ Käytä ja säilytä akkua lämpötilojen -10 °C ja +50 °C välisellä alueella.



- ▶ Älä upota akkua nesteisiin.

- ▶ Pidä akku etäällä metallisista pienesineistä.
- ▶ Älä altista akkua suurelle paineelle.
- ▶ Älä altista akkua mikroaalloille.
- ▶ Suojaa akku kemikaaleilta ja suoloilta.

4.6 Turvallinen toimintakunto

4.6.1 Pensasaitaleikkuri

Pensasaitaleikkuri on turvallisessa toimintakunnossa, jos seuraavat edellytykset täyttyvät:

- Pensasaitaleikkuri on vaurioitumaton.
- Pensasaitaleikkuri on puhdas.
- Hallintalaitteet toimivat moitteettomasti, eikä hallintalaitteisiin ole tehty muutoksia.
- Leikkuuterät on asennettu oikein.
- Pensasaitaleikkuriin on asennettu ainoastaan siihen tarkoitettuja STIHLin alkuperäisvarusteita.
- Varusteet on asennettu oikein.

▲ VAROITUS

- Jos laite ei ole turvallisessa toimintakunnossa, osat saattavat toimia virheellisesti. Myös turvalaitteet saattavat tällöin lakata toimimasta. Tämä voi johtaa vakavaan tai hengenvaaralliseen loukkaantumiseen.
 - ▶ Käytä pensasaitaleikkuria vain, jos se on ehjä.
 - ▶ Jos pensasaitaleikkuri on likainen: Puhdista pensasleikkuri.
 - ▶ Älä tee pensasaitaleikkuriin muutoksia.
 - ▶ Jos hallintalaitteet eivät toimi: Älä käytä pensasaitaleikkuria.
 - ▶ Asenna pensasaitaleikkuriin ainoastaan siihen tarkoitettuja STIHLin alkuperäisvarusteita.
 - ▶ Asenna varusteet käyttöohjeen tai lisävarusteen käyttöohjeen mukaisesti.
 - ▶ Älä työnnä esineitä pensasaitaleikkurissa oleviin aukkoihin.
 - ▶ Uusi kuluneet tai vaurioituneet ohjekilvet.
 - ▶ Jos jokin asia on jäänyt sinulle epäselväksi: Ota yhteyttä STIHL-erikoisliikkeeseen.

4.6.2 Leikkuuterät

Leikkuuterät ovat turvallisessa toimintakunnossa, jos seuraavat edellytykset täyttyvät:

- Leikkuuterät ovat ehjiä.
- Leikkuuterät eivät ole väänntyneet.
- Leikkuuterät liikkuvat kevyesti.
- Leikkuuterät on teroitettu oikein.
- Leikkuuterissä ei ole jäystettä.

▲ VAROITUS

- Jos leikkuuterät eivät ole turvallisessa toimintakunnossa, leikkuuteristä saattaa irrota palasia, jotka voivat puolestaan sinkoutua ympäristöön. Tästä voi olla seurauksena vakava loukkaantuminen.
 - ▶ Käytä leikkuuterää vain, jos terä on ehjä.
 - ▶ Suorita leikkuuterien puhdistus ja jäysteenoisto oikein.
 - ▶ Jos jokin asia on jäänyt sinulle epäselväksi: Ota yhteyttä STIHL-jälleenmyyjään.

4.6.3 Akku

Akku on käyttökuntoinen, kun seuraavat edellytykset täyttyvät:

- Akku ei ole vahingoittunut
- Akku on puhdas ja kuiva.
- Akku toimii, eikä siihen ole tehty muutoksia.

▲ VAROITUS

- Ellei akku ole käyttökuntoinen, se ei ehkä toimi turvallisesti. Henkilöille voi aiheutua vakavia vammoja.

- ▶ Käytä ainoastaan ehjää ja toimivaa akkua.
- ▶ Älä lataa vahingoittunutta tai viallista akkua.
- ▶ Jos akku on likainen tai märkä, puhdista se ja anna sen kuivua
- ▶ Älä tee muutoksia akkuun.
- ▶ Älä työnnä mitään esineitä akun aukkoihin.
- ▶ Älä päästä akun sähköliittimiä kosketuksiin metalliesineiden kanssa, sillä seurauksena voi olla oikosulku.
- ▶ Älä avaa akkua.
- ▶ Kuluneet tai vialliset ohjekilvet on vaihdettava.
- Viallisesta akusta voi vuotaa nestettä. Jos nestettä pääsee iholle tai silmiin, ne voivat ärsyntyä.
 - ▶ Vältä altistumista nesteelle.
 - ▶ Jos iholle on päässyt nestettä, pese altistuneet ihoalueet runsaalla vedellä ja saippualla.
 - ▶ Jos silmiin on päässyt nestettä, huuhtelee silmiä vähintään 15 minuutin ajan runsaalla vedellä ja hakeudu lääkäriin.
- Vahingoittunut tai viallinen akku voi haista epätavalliselta, savuta tai palaa. Henkilöille voi aiheutua vakavia tai hengenvaarallisia vammoja taikka saattaa syntyä esinevahinkoja.
 - ▶ Jos akku haisee epätavalliselta tai savuaa: Älä käytä akkua ja pidä se etäällä palavista aineista.
 - ▶ Jos akku palaa: Sammuta akku sammuttimella tai vedellä.

4.7 Työskentely

▲ VAROITUS

- Eräissä tilanteissa käyttäjä ei enää pysty työskentelemään keskittyneesti. Käyttäjä voi kompastua, kaatua ja loukkaantua vakavasti.
 - ▶ Työskentele rauhallisesti ja harkitusti.
 - ▶ Jos valaistus ja näkyvyys on heikko: älä työskentele pensasleikkurilla.
 - ▶ Käytä pensasleikkuria yksin.
 - ▶ Kiinnitä huomiota esteisiin.
 - ▶ Työskentele maanpinnalla seisten ja huolehdi tasapainosi säilymisestä. Jos sinun on työskenneltävä korkealla: käytä nostolavaa tai tukevaa telineitä.
 - ▶ Jos tunnet itsesi väsyneeksi: pidä tauko työskentelyssä.
- Käyttäjä saattaa väsyä tavallista nopeammin, mikäli hän käyttää laitetta olkapään korkeuden yläpuolella. Käyttäjä voi loukkaantua vakavasti.
 - ▶ Työskentele vain lyhyen aikaa olkapään korkeuden yläpuolella.
 - ▶ Pidä taukoja työskentelyn aikana.

- Leikkuuterän liike saattaa pysähtyä äkillisesti, jos terä osuu kovaan kappaleeseen. Tässä tilanteessa esiintyvien vastavoimien vaikutuksesta käyttäjä saattaa menettää pensasleikkurin hallinnan ja loukkaantua vakavasti.
 - ▶ Pidä pensasleikkurista kiinni molemmiin käsiin.
 - ▶ Tarkasta ennen työskentelyn aloittamista, onko pensaan sisällä kovia kappaleita. Poista tällaiset kappaleet ennen työskentelyn aloittamista.
- Liikkuvat leikkuuterät voivat aiheuttaa käyttäjälle viiltohaavoja. Käyttäjä voi loukkaantua vakavasti.



- ▶ Älä kosketa liikkuvia leikkuuteriä.
- ▶ Jos leikkuuterät ovat juuttuneet paikalleen osuttuaan johonkin kappaleeseen: sammuta pensasleikkurin virta ja poista akku. Poista kappale vasta tämän jälkeen.
- Jos pensasleikkurissa ilmenee käytön aikana muutoksia tai pensasleikkurin käyttäytyminen poikkeaa tavanomaisesta, pensasleikkuri ei ole enää turvallisessa toimintakunnossa. Seurauksena voi olla vakava loukkaantuminen samoin kuin esinevahinkoja.
 - ▶ Lopeta työt, poista akku ja ota yhteyttä STIHL-jälleenmyyjään.
- Pensasleikkuri saattaa täristä työskentelyn aikana.
 - ▶ Käytä käsineitä.
 - ▶ Pidä taukoja työskentelyn aikana.
 - ▶ Jos havaitset merkkejä verenkiertohäiriöistä: hakeudu lääkäriin.
- Leikkuuterät liikkuvat vielä noin 1 sekunnin ajan sen jälkeen, kun ote on irrotettu kytkentävivusta. Liikkuvat leikkuuterät voivat aiheuttaa viiltohaavoja. Tästä voi olla seurauksena vakava loukkaantuminen.
 - ▶ Pidä pensasleikkuria paikallaan sekä takakavasta että etukavasta käsiin ja odota, kunnes leikkuuterät ovat pysähtyneet.

▲ VAARA

- Leikkuuterät voivat joutua kosketuksiin jännitteisten kaapeleiden kanssa ja vaurioittaa niitä, mikäli laitteella työskennellään ympäristössä, jossa sijaitsee jännitteisiä kaapeleita. Käyttäjä voi loukkaantua vakavasti tai jopa hengenvaarallisesti.
 - ▶ Älä työskentele ympäristössä, jossa on jännitteisiä kaapeleita.

4.8 Kuljettaminen

4.8.1 Pensasaitaleikkuri

⚠ VAROITUS

- Pensasleikkuri voi kaatua tai liikkua paikaltaan kuljetuksen aikana. Seurauksena voi olla loukkaantuminen ja esinevahinkoja.



- ▶ Poista akku.

- ▶ Työnnä teräsuojus leikkuuterän päälle siten, että suojus peittää leikkuuterän kokonaan.
- ▶ Varmista pensasleikkuri kiinnityshihnoilla, vöillä tai verkolla siten, että se ei pääse kaatumaan ja liikkumaan.

4.8.2 Akku

⚠ VAROITUS

- Akkua ei ole suojattu kaikilta ympäristötekeijöiltä. Eräille ympäristötekeijöille altistunut akku saattaa vahingoittua. Tästä voi olla seurauksena esinevahinkoja.
 - ▶ Älä kuljeta vaurioitunutta akkua.
- Akku voi kaatua tai liikkua paikaltaan kuljetuksen aikana. Seurauksena voi olla loukkaantuminen ja esinevahinkoja.
 - ▶ Pakkaa akku pakkaukseen niin, ettei se voi liikkua paikaltaan.
 - ▶ Kiinnitä pakkaus siten, ettei se voi liikkua paikaltaan.

4.9 Säilytys

4.9.1 Pensasaitaleikkuri

⚠ VAROITUS

- Lapset eivät pysty tunnistamaan eivätkä arvioimaan pensasleikkurista aiheutuvia vaaroja. Lapset voivat loukkaantua vakavasti.



- ▶ Poista akku.

- ▶ Työnnä teräsuojus leikkuuterän päälle siten, että suojus peittää leikkuuterän kokonaan.
- ▶ Säilytä pensasleikkuri poissa lasten ulottuvilta.
- Pensasleikkurin sähkökoskettimet ja metalliosat voivat syöpyä altistuessaan kosteudelle. Pensasleikkuri voi vahingoittua.



- ▶ Poista akku.

- ▶ Säilytä pensasleikkuri puhtaana ja kuivana.

4.9.2 Akku

⚠ VAROITUS

- Lapset eivät kykene tunnistamaan eivätkä arvioimaan akusta aiheutuvia vaaroja. Lapset voivat loukkaantua vakavasti.
 - ▶ Säilytä akku poissa lasten ulottuvilta.
- Akkua ei ole suojattu kaikilta ympäristötekeijöiltä. Eräiden ympäristötekeijöiden vaikutuksille altistunut akku saattaa vahingoittua korjauskelvottomaksi.
 - ▶ Säilytä akku puhtaana ja kuivana.
 - ▶ Säilytä akku suljetussa tilassa.
 - ▶ Säilytä akku erillään pensasleikkurista.
 - ▶ Jos akkua säilytetään laturissa: Irrota verkkopistoke pistorasiasta ja säilytä akkua varaustasolla välillä 40–60 % (2 vihreää LED-valoa palaa).
 - ▶ Säilytä akku lämpötila-alueella –10 °C ... 50 °C.

4.10 Puhdistus, huolto ja korjaus

⚠ VAROITUS

- Jos akku on paikallaan puhdistuksen, huollon tai korjauksen aikana, pensasaitaleikkuri saattaa kytkeytyä vahingossa päälle. Seurauksena voi olla vakava loukkaantuminen ja aineellisia vahinkoja.



- ▶ Poista akku.

- Pensasaitaleikkuri, leikkuuterät, akku tai laturi saattavat vahingoittua, jos puhdistuksessa käytetään voimakkaita puhdistusaineita, vesisuihkua tai teräviä esineitä. Jos pensasleikkuria, leikkuuteriä, akkua ja laturia ei puhdisteta tämän käyttöohjeen kuvauksen mukaisesti, laitteiden osat saattavat toimia virheellisesti. Myös turvalaitteet saattavat tällöin lakata toimimasta. Seurauksena voi olla vakava loukkaantuminen.
 - ▶ Puhdista pensasleikkuri, leikkuuterät, laturi ja akku tämän käyttöohjeen kuvauksen mukaisesti.
- Jos pensasleikkuria, leikkuuteriä, akkua ja laturia ei huolleta tai korjata tämän käyttöohjeen kuvauksen mukaisesti, laitteiden osat







saattavat toimia virheellisesti. Myös turvalaitteet saattavat tällöin lakata toimimasta. Tämä voi johtaa vakavaan tai hengenvaaralliseen loukkaantumiseen.

- ▶ Älä yritä itse huoltaa tai korjata pensasleikkuria, akkua ja laturia.
- ▶ Jos pensasleikkuri, akku, tai laturi vaativat huoltoa tai korjaamista: ota yhteyttä STIHL-erikoisliikkeeseen.
- ▶ Puhdista leikkuuterät tämän käyttöohjeen kuvauksen mukaisesti.
- Terävät leikkuuhampaat voivat aiheuttaa käyttäjälle viiltohaavoja leikkuuterään liittyvien puhdistus- tai huoltotöiden aikana. Käyttäjä voi loukkaantua.
- ▶ Käytä kestävästä materiaalista valmistettuja työkaluseinä.

5 Pensasleikkurin valmistelu käyttöä varten

5.1 Pensasaitaleikkurin valmistelu käyttöä varten

Seuraavat toimenpiteet on suoritettava aina ennen työskentelyn aloittamista:

- ▶ Varmista, että seuraavat laitteet ovat turvallisessa kunnossa:
 - Pensasaitaleikkuri,  4.6.1.
 - Leikkuuterä,  4.6.2.
 - Akku,  4.6.3.
- ▶ Tarkasta akku,  10.2.
- ▶ Lataa akku täyteen latureiden STIHL AL 101, 301, 301-4, 500 käyttöohjeessa kuvatulla tavalla.
- ▶ Puhdista pensasaitaleikkuri,  15.
- ▶ Tarkista hallintalaitteet,  10.1.
- ▶ Jos kuvattuja vaiheita ei voida suorittaa: Älä käytä pensasaitaleikkuria ja ota yhteys STIHL-erikoisliikkeeseen.

5.2 Akun liittäminen STIHL connected -appiin Bluetooth®-radioliitäntän avulla

- ▶ Aktivoi mobiilipäätelaitteen Bluetooth®-radioliitäntä.
- ▶ Ota käyttöön akun Bluetooth®-radioliitäntä,  7.1.
- ▶ Lataa STIHL connected -appi App Storesta mobiililaitteellesi ja luo tili.
- ▶ Avaa STIHL connected -appi ja kirjaudu sisään.
- ▶ Liitä akku STIHL connected -appiin ja seuraa ohjeita näytöltä.

Yhteystiedot ja lisätiedot löytyvät osoitteesta <https://support.stihl.com> tai STIHL connected -apista.

STIHL Connected -appi on käytettävissä markkina-alueen mukaan.

6 Akun lataaminen ja LED-valot

6.1 Akun lataaminen

Latausaikaan vaikuttavat monet eri tekijät, kuten akun lämpötila ja ympäristön lämpötila. Todellinen latausaika saattaa poiketa valmistajan ilmoittamasta latausajasta. Latausaika ilmoitetaan osoitteessa www.stihl.com/charging-times.

- ▶ Lataa akku latureiden STIHL AL 101, 301, 301-4, 500 käyttöohjeessa olevan kuvauksen mukaan.

6.2 Lataustilan tarkastaminen

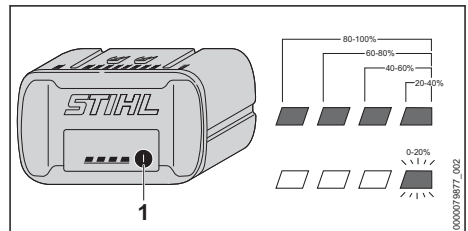

- ▶ Paina painiketta (1). Lataustila ilmaistaan vihreillä LED-valoilla, jotka palavat n. 5 sekunnin ajan.
- ▶ Jos oikeanpuoleinen vihreä LED-valo vilkkuu: Lataa akku.

6.3 Akun LED-valot

LED-valot pystyvät ilmaisemaan sekä akun varaustilan että akussa ilmenevät häiriöt. LED-valojen väri voi olla vihreä tai punainen, ja valot voivat joko palaa yhtäjaksoisesti tai vilkkuu.

LED-valot ilmaisevat varaustilan, jos yhtäjaksoisesti palavien tai vilkkuvien valojen väri on vihreä.

- ▶ Jos yhtäjaksoisesti palavien tai vilkkuvien LED-valojen väri on punainen: Poista häiriö,  18. Pensasleikkurissa tai akussa esiintyy häiriö.

7 Bluetooth®-radioliitännän ottaminen käyttöön ja poistaminen käytöstä

7.1 Bluetooth®-radioliitännän käyttöönotto

- ▶ Jos akussa on Bluetooth®-radioliitäntä: Paina painiketta ja pidä sitä painettuna, kunnes symbolin  vieressä oleva "BLUETOOTH®"-LED palaa sinisenä noin 3 sekunnin ajan. Bluetooth®-radioliitäntä kytkeytyy päälle.

7.2 Bluetooth®-radioliitännän poistaminen käytöstä

- ▶ Jos akussa on Bluetooth®-radioliitäntä: Paina painiketta ja pidä sitä painettuna, kunnes symbolin  vieressä oleva "BLUETOOTH®"-LED vilkkuu sinisenä kuusi kertaa. Akun Bluetooth®-radioliitäntä ei ole käytössä.

8 Akun asentaminen ja irrottaminen

8.1 Akun asettaminen paikalleen

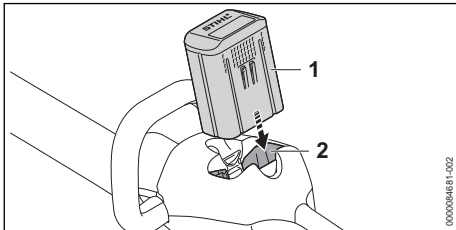

- ▶ Paina akku (1) vasteeseen saakka akkulokeron (2). Akku (1) lukittuu paikalleen napsahtaen.

8.2 Akun poistaminen

- ▶ Aseta pensasaitaleikkuri tasaiselle alustalle.

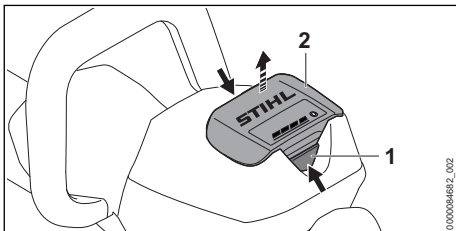

- ▶ Paina kumpaakin lukitusvipua (1). Akun (2) lukitus on avattu ja akku voidaan poistaa.

9 Pensasleikkurin käynnistäminen ja pysäyttäminen

9.1 Pensasleikkurin käynnistäminen



VAROITUS

- ▶ Pensasleikkurin nopeus kiihtyy ja leikkuuterät alkavat liikkua riippumatta siitä, missä järjestyksessä kytkentäsankaa ja kytkentävipua painetaan. Käyttäjä voi menettää pensasleikkurin hallinnan painaessaan kytkentävipua ennen kytkentäsankaa. Käyttäjä voi loukkaantua vakavasti.
 - ▶ Paina ensin kytkentäsankaa ja vasta sen jälkeen kytkentävipua.

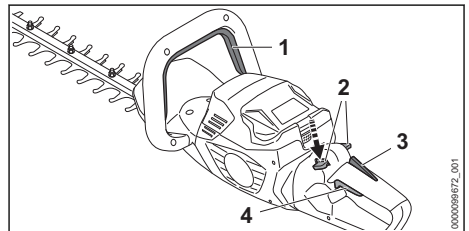

- ▶ Paina kytkentäsankaa (1) yhtäjaksoisesti.
- ▶ Paina peukalolla lukitusvipua (2) alas ja pidä painettuna.
- ▶ Paina kytkentävipua (4) etusormella ja pidä sitä painettuna. Pensasleikkurin nopeus nousee ja leikkuuterät liikkuvat. Lukitusvipu (2) voidaan vapauttaa.

Kun Ergo-vipua (3) painetaan, lukitusvipu (2) jää vapaaksi. Sen seurauksena kytkentävipu (4) voidaan vapauttaa ja painaa uudelleen ilman että lukitusvipua täytyy työntää takaisin alas.

Kun kytkentävipu (4) ja Ergo-vipu (3) vapautetaan, kytkentävipu (4) lukittuu. Lukitusvipu (2) täytyy työntää takaisin alas ja pitää painettuna kytkentävivun (4) lukituksen avaamiseksi.

9.2 Pensasleikkurin pysäyttäminen

- ▶ Vapauta kytkinsanka ja kytkinvipu.
- ▶ Odota noin 1 sekunti, jotta leikkuuterät ehtivät pysähtyä.
- ▶ Jos leikkuuterät jatkavat liikkumista edelleen noin 1 sekunnin kuluttua: Poista akku ja ota yhteyttä STIHL-erikoisliikkeeseen. Pensasleikkuri on viallinen.

10 Pensasleikkurin ja akun tarkastus

10.1 Hallintalaitteiden tarkistaminen

Lukitusvipu, Ergo-vipu ja kytkentävipu

- Poista akku.
- Yritä painaa kytkentävipua painamatta samalla lukitusvipua.
- Jos kytkentävivun painaminen ei ole mahdollista: Älä käytä pensasleikkuria, vaan ota yhteyttä STIHL-jälleenmyyjään. Lukitusvipu on viallinen.
- Paina peukalolla lukitusvipua alas ja pidä painettuna.
- Paina Ergo-vipua ja pidä sitä painettuna.
- Paina kytkentävipua. Lukitusvipu voidaan vapauttaa.
- Vapauta kytkentä- ja Ergo-vipu.
- Jos lukitusvipu, kytkentävipu tai Ergo-vipu liikkuvat jäykästi tai eivät palaudu takaisin lähtöasentoon: Älä käytä pensasleikkuria ja ota yhteyttä STIHL-erikoisliikkeeseen. Lukitusvipu, kytkentävipu tai Ergo-vipu on viallinen.

Kytöksanka

- Poista akku.
- Paina kytkentäsankaa ja irrota ote sangasta tämän jälkeen.
- Jos kytkentäsanka liikkuu jäykästi tai sanka ei palaa lähtöasentoonsa: Älä käytä pensasleikkuria, vaan ota yhteyttä STIHL-jälleenmyyjään. Kytkentäsanka on viallinen.

Pensasleikkurin käynnistäminen

- Aseta akku paikalleen.
- Paina kytkentäsankaa ja irrota ote sangasta tämän jälkeen.
- Jos leikkuuterät ovat liikkuneet tai liikkuvat edelleenkin: Älä käytä pensasleikkuria, vaan ota yhteyttä STIHL-jälleenmyyjään. Kytkentävipu on viallinen.
- Paina lukitusvipua yhtäjaksoisesti.
- Paina kytkentävipua ja pidä painettuna.
- Jos leikkuuterät liikkuvat: Älä käytä pensasleikkuria, vaan ota yhteyttä STIHL-jälleenmyyjään. Kytkentäsanka on viallinen.
- Paina kytkentäsankaa yhtäjaksoisesti. Leikkuuterät liikkuvat.
- Jos 3 LED-valoa vilkkuu punaisena: Poista akku ja ota yhteyttä STIHL-erikoisliikkeeseen. Pensasaitaleikkurissa on häiriö.
- Vapauta kytkinsanka.

Leikkuuterät pysähtyvät suunnilleen 1 sekunnin kuluttua.

- Jos leikkuuterät liikkuvat edelleen noin 1 sekunnin kuluttua: Poista akku ja ota yhteyttä STIHL-jälleenmyyjään. Pensasleikkuri on viallinen.

10.2 Akun tarkastus

- Paina akussa olevaa painiketta. LED-valot palavat tai vilkkuvat.
- Jos LED-valot eivät pala tai vilku: Älä käytä akkua ja ota yhteyttä STIHL:in jälleenmyyjään. Akussa on häiriö.

11 Työskentely pensasleikkurilla

11.1 Pensasleikkurin pitäminen käsi-ssä ja ohjaaminen

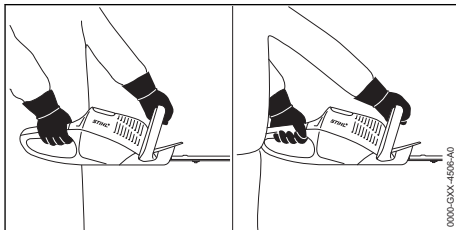

- Tartu toisella kädellä pensasleikkurin kahvaan siten, että peukalo asettuu kahvan ympärille.
- Tartu toisella kädellä etukahvaan siten, että peukalo on etukahvan ympärillä.

11.2 Käyttökahvan kiertäminen

Käyttökahva voidaan kiertää 3 eri asentoon työtehtävän asettamien vaatimusten mukaisesti.

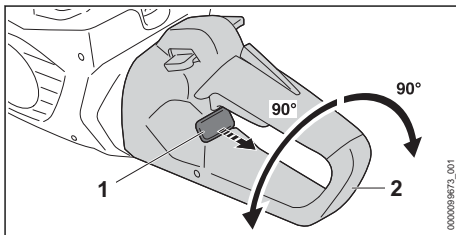

- Vedä lukitsemiseen tarkoitettu liukukytin (1) ulos ja pidä kytkintä tässä asennossa.
- Kierrä käyttökahvaa (2) myötäpäivään tai vastapäivään.
- Vapauta lukitsemiseen tarkoitettu liukukytin (1).

- ▶ Kierrä käyttökahvaa (2) myötöpäivään tai vastapäivään, kunnes kahva (2) lukittuu paikalleen.

11.3 Leikkaaminen

- ▶ Katkaise paksut oksat oksasaksilla tai moottorisahalla.

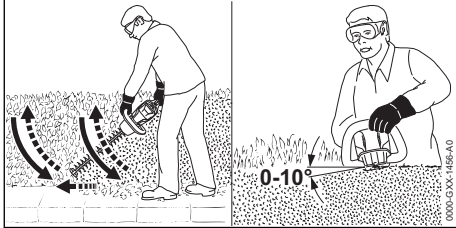

- ▶ Ohjaa pensasleikkuria pensasaidan sivulla kaarevan liikkeen avulla alhaalta ylöspäin ja leikkaa pensasaita.
- ▶ Laske pensasleikkuri alas pensasaitaa leikkaamatta.
- ▶ Liiku hitaasti ja varovasti eteenpäin.
- ▶ Ohjaa pensasleikkuria jälleen kaarevan liikkeen avulla alhaalta ylöspäin ja leikkaa pensasaita.
- ▶ Leikkaa pensasaidan toinen puoli samaan tapaan.
- ▶ Aseta leikkuuterä pensasaidan yläsivulle 0 – 10 asteen kulmassa.
- ▶ Liikuta pensasleikkuria vaakasuorassa ja kaarevan liikkeen avulla edestakaisin ja leikkaa pensasaita.
- ▶ Jos leikkausteho heikentyy: Teroita leikkuuterä.

12 Työskentelyn jälkeen

12.1 Työskentelyn jälkeen

- ▶ Katkaise virta pensasleikkurista ja poista akku.
- ▶ Jos pensasleikkuri on märkä: Anna pensasleikkurin kuivua.
- ▶ Jos akku on märkä: Anna akun kuivua.
- ▶ Puhdista pensasleikkuri.
- ▶ Puhdista leikkuuterä.
- ▶ Työnnä teräsuojus leikkuuterän päälle siten, että suojus peittää leikkuuterän kokonaan.
- ▶ Puhdista akku.

13 Kuljettaminen

13.1 Pensasaitaleikkurin kuljettaminen

- ▶ Katkaise virta pensasleikkurista ja poista akku.
- ▶ Työnnä teräsuojus leikkuuterän päälle siten, että suojus peittää leikkuuterän kokonaan.

Pensasaitaleikkuri kantaminen

- ▶ Tartu toisella kädellä pensasaitaleikkurin etukahvaan ja kannan pensasleikkuria siten, että leikkuuterä on suunnattu taaksepäin.

Pensasaitaleikkurin kuljettaminen ajoneuvossa

- ▶ Kiinnitä pensasaitaleikkuri siten, ettei pensasaitaleikkuri voi kaatua eikä liikkua paikaltaan.

13.2 Akun kuljettaminen

- ▶ Katkaise virta pensasleikkurista ja poista akku.
- ▶ Varmista, että akku on turvallisessa kunnossa.
- ▶ Pakkaa akku niin, ettei se voi liikkua paikaltaan.
- ▶ Kiinnitä pakkaus siten, ettei se voi liikkua paikaltaan.

Акку kuljettamisen yhteydessä on noudatettava vaarallisten tavaroiden kuljettamista koskevia määräyksiä. Akku kuuluu luokkaan UN 3480 (litiumioniakut), ja se on testattu YK:n käsikirjan "Kokeet ja kriteerit" osan III alakohdan 38.3 mukaisesti.

Kuljetusmääräykset on ilmoitettu osoitteessa www.stihl.com/safety-data-sheets.

14 Säilytys

14.1 Pensasleikkurin säilytys

- ▶ Katkaise virta pensasleikkurista ja poista akku.
- ▶ Työnnä teräsuojus leikkuuterän päälle siten, että suojus peittää leikkuuterän kokonaan.
- ▶ Säilytä pensasleikkuri siten, että seuraavat edellytykset täyttyvät:
 - Pensasleikkuri on poissa lasten ulottuvilta.
 - Pensasleikkuri on puhdas ja kuiva.

14.2 Akun säilyttäminen

STIHL suosittelee pitämään akun varaustason säilytyksen aikana välillä 40 % ... 60 % (2 vihreää LED-valoa palaa).

- ▶ Säilytä akku siten, että seuraavat edellytykset täyttyvät:
 - Akku on poissa lasten ulottuvilta.
 - Akku on puhdas ja kuiva.
 - Akku on suljetussa tilassa.
 - Akku on erillään pensasleikkurista.
 - Jos akkua säilytetään laturissa: Irrota verkkopistoke pistorasiasta ja säilytä akkua varaustasolla välillä 40–60 % (2 vihreää LED-valoa palaa).
 - Akku on lämpötila-alueella - 10 °C ... + 50 °C.

HUOMAUTUS

- Jos akkua ei säilytetä tässä käyttöohjeessa kuvatulla tavalla, akku voi syväpurkautua ja vaurioitua siten korjauskelvottomaksi.
 - ▶ Lataa tyhjentynyt akku ennen varastointia. STIHL suosittelee pitämään akun varaustason säilytyksen aikana välillä 40–60 % (2 vihreää LED-valoa palaa).
 - ▶ Säilytä akku erillään pensasleikkurista.

15 Puhdistaminen**15.1 Pensasaitaleikkurin puhdistus**

- ▶ Katkaise virta pensasleikkurista ja poista akku.
- ▶ Puhdista pensasaitaleikkuri kostealla liinalla tai STIHL-pihkanpoistoaineella.
- ▶ Puhdista tuuletusraot pensselillä.
- ▶ Poista roskat akkulokerosta ja puhdista akkulokero kostealla liinalla.
- ▶ Puhdista akkulokeron sisällä olevat sähkökoskettimet siveltimellä tai pehmeällä harjalla.

15.2 Leikkuuterän puhdistaminen

- ▶ Katkaise virta pensasleikkurista ja poista akku.
- ▶ Suihkuta leikkuuterän molemmille puolille STIHLin pihkanpoistoainetta.
- ▶ Aseta akku paikalleen.
- ▶ Käynnistä pensasaitaleikkuri 5 sekunnin ajaksi. Leikkuuterät liikkuvat. STIHL-pihkanpoistoaine jakautuu tasaisesti.

15.3 Akun puhdistus

- ▶ Puhdista akku kostealla liinalla.

16 Huoltaminen**16.1 Huoltovälit**

Huoltovälit riippuvat ympäristö- ja työskentelyolosuhteista. STIHL suosittelee noudattamaan seuraavia huoltovälejä:

50 käyttötunnin välein

- ▶ Vaihteen voiteluun.

Kerran vuodessa

- ▶ Toimita pensasleikkuri STIHL-erikoisliikkeen tarkistettavaksi.

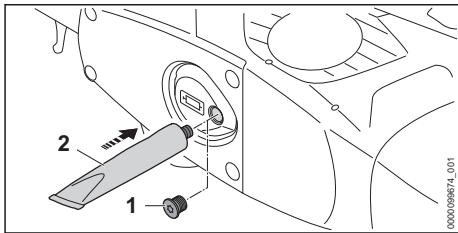
16.2 Vaihteen voitelu

- ▶ Kierrä sulkutulppa (1) irti.
- ▶ Jos sulkutulpassa (1) ei näy yhtään rasvaa:
 - ▶ Asenna kierteeseen STIHL-vaihderrasvaputkilo (2).
 - ▶ Purista vaihdetkoteloon 5 g STIHL-vaihderrasvaa.
 - ▶ Kierrä STIHL-vaihderrasvaputkilo (2) irti.
 - ▶ Kierrä ja kiristä sulkuruuvi (1) paikalleen.
 - ▶ Käynnistä pensasaitaleikkuri 1 minuutin ajaksi. STIHL-vaihderrasva jakautuu tasaisesti.

16.3 Leikkuuterien teroittaminen

STIHL suosittelee teettämään leikkuuterien teroittamisen STIHL-erikoisliikkeellä.

VAROITUS

- Leikkuuterän leikkuuhampaat ovat teräviä. Käyttäjä altistuu tämän vuoksi viiltohaavoille.
 - ▶ Käytä kestävästä materiaalista valmistettuja työkalusineitä.
- ▶ Katkaise virta pensasleikkurista ja poista akku.

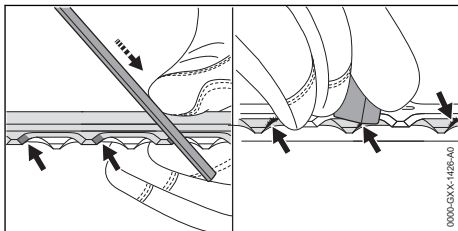

- ▶ Teroita yläleikkuuterän jokainen reuna liikuttamalla viilaa reunaan nähden eteenpäin. Käytä tarkoitukseen STIHLin lattaviilaa. Noudata tällöin ilmoitettua teroituskulmaa,  19.2.
- ▶ Käännä pensasaitaleikkuri ympäri.
- ▶ Teroita loput teräreunat.
- ▶ Poista jäyste jokaisen reunan alapuolelta.
- ▶ Käännä pensasaitaleikkuri ympäri.
- ▶ Poista jäyste loppuista reunoista.
- ▶ Poista viilaamisen aikana muodostunut pöly kostealla liinalla.

- ▶ Suihkuta leikkuuterän molemmille puolille STIHLin pihkanpoistoainetta.
- ▶ Käynnistä pensasaitaleikkuri 5 sekunnin ajaksi.
Leikkuuterät liikkuvat. STIHL-pihkanpoistoaine jakautuu tasaisesti.
- ▶ Jos jokin asia on jäänyt sinulle epäselväksi: Ota yhteyttä STIHL-erikoisliikkeeseen.
- ▶ Jos pensasleikkuri tai leikkuuterät ovat vaurioituneet: Älä käytä pensasleikkuria, vaan ota yhteyttä STIHL-jälleenmyyjään.
- ▶ Jos akku on viallinen tai vaurioitunut: Vaihda akku.

17 Korjaaminen



17.1 Pensasleikkurin ja akun korjaaminen

Käyttäjä ei voi itse korjata pensasleikkuria, leikkuuteriä eikä akkua.

18 Häiriöiden poistaminen

18.1 Pensasaitaleikkurin tai akun häiriöiden korjaaminen

Häiriö	Akun LED-valot	Syy	Korjaustoimenpide
Pensasaitaleikkuri ei käynnisty virta päälle kytkettäessä.	1 vihreä LED-merkkivalo vilkkuu.	Akun varaus on liian pieni.	▶ Lataa akku täyteen kuten latureiden STIHL AL 101, 301, 301-4, 500 käyttöohjeessa on kuvattu.
	1 LED-valo palaa punaisena.	Akku on liian kuuma tai liian kylmä.	▶ Poista akku. ▶ Anna akun jäähtyä tai lämmitä.
	3 LED-valoa vilkkuu punaisena.	Pensasaitaleikkurissa on häiriö.	▶ Poista akku. ▶ Puhdista akkulokeron sisällä olevat sähköiset koskettimet. ▶ Aseta akku paikalleen. ▶ Kytke pensasaitaleikkuri päälle. ▶ Jos 3 punaista LED-valoa vilkkuu edelleen: Älä käytä pensasaitaleikkuria ja ota yhteyttä STIHL-erikoisliikkeeseen.
		Leikkuuterät ovat raskasliikkeisiä.	▶ Suihkuta leikkuuterän molemmille puolille STIHLin pihkanpoistoainetta. ▶ Jos 3 punaista LED-valoa vilkkuu edelleen: Älä käytä pensasaitaleikkuria ja ota yhteyttä STIHL-erikoisliikkeeseen.
	3 punaista LED-valoa palaa.	Pensasaitaleikkuri on liian lämmin.	▶ Poista akku. ▶ Anna pensasaitaleikkurin jäähtyä.
	4 LED-valoa vilkkuu punaisena.	Akussa on häiriö.	▶ Ota akku pois laitteesta ja asenna se uudelleen. ▶ Kytke pensasaitaleikkuri päälle. ▶ Jos 4 punaista LED-valoa vilkkuu edelleen: älä käytä akkua ja ota yhteyttä STIHL-erikoisliikkeeseen.
		Pensasaitaleikkurin ja akun välinen sähköyhteys on poikki.	▶ Poista akku. ▶ Puhdista akkulokeron sisällä olevat sähköiset koskettimet. ▶ Aseta akku paikalleen.
		Pensasaitaleikkuri tai akku on kostea.	▶ Anna pensasaitaleikkurin tai akun kuivua.

Häiriö	Akun LED-valot	Syy	Korjaustoimenpide
Pensasaitaleikkuri pysähtyy käytön aikana itsestään.	3 punaista LED-valoa palaa.	Pensasaitaleikkuri on liian lämmin.	<ul style="list-style-type: none"> ► Poista akku. ► Anna pensasaitaleikkurin jäähtyä.
		Laitteessa on sähköinen häiriö.	<ul style="list-style-type: none"> ► Ota akku pois laitteesta ja asenna se uudelleen. ► Kytke pensasaitaleikkuri päälle.
Pensasaitaleikkurin toiminta-aika on liian lyhyt.		Akkua ei ole ladattu täyteen.	► Lataa akku niin täyteen kuin latureiden STIHL AL 101, 301, 301-4, 500 käyttöohjeessa on kuvattu.
		Akun käyttöikä on kulunut umpeen.	► Vaihda akku.
Akkua, jossa on  , ei voida löytää STIHL connected -apilla.		Akun tai mobiililaitteen Bluetooth®-radioliitäntä on poistettu käytöstä.	► Ota käyttöön akun ja mobiililaitteen Bluetooth®-radioliitäntä.
		Etäisyys akun ja mobiililaitteen välillä on liian suuri.	<ul style="list-style-type: none"> ► Pienennä etäisyyttä,  19.1. ► Jos akku ei vieläkään löydy STIHL connected -apilla: Ota yhteyttä STIHL-erikoisliikkeeseen.

18.2 Tuotetuki ja käyttöapu

Tuotetukea ja käyttöapua on saatavilla STIHL-erikoisliikkeessä.

Yhteystiedot ja lisätiedot löytyvät osoitteesta <https://support.stihl.com> tai www.stihl.com.

19 Tekniset tiedot

19.1 Pensasaitaleikkurit STIHL HSA 100.0

- Sallitut akut:
 - STIHL AP
 - STIHL AR
- Paino ilman akkua: 3,7 kg
- Sähköinen suojaluokka: IPX4 (roiskeveden kestävä joka puolelta)

Käyntiaika annetaan osoitteessa www.stihl.com/battery-life.

19.2 Leikkuuterä

- Hammasväli: 34 mm
- Leikkuupituus: 600 mm
- Teroituskulma: 45°

19.3 Akku STIHL AP

- Akkutekniikka: Litiumioniakku
- Jännite: 36 V
- Kapasiteetti, Ah: katso arvokilpi
- Energiasisältö, Wh: katso arvokilpi
- Paino, kg: katso arvokilpi
- Sallittu lämpötila-alue käytön ja säilytyksen aikana: -10 °C ... 50 °C

- Bluetooth®-radioliitäntä (vain akuissa, joissa on ):
 - Datayhteys: Bluetooth® 5.1. Mobiilipäätelaitteen täytyy olla Bluetooth® Low Energy 5.0 -yhteensopiva ja sen täytyy tukea Yleistä käyttöoikeusprofiilia (GAP).
 - Taajuuskaista: ISM-kaista 2,4 GHz
 - Suurin säteilylähetysteho: 1 mW
 - Signaalin kantama: n. 10 m. Signaalin vahvuus riippuu ympäristön olosuhteista ja mobiililaitteesta. Kantavuusalue saattaa vaihdella huomattavan paljon ulkoisten olosuhteiden ja myös käytetyn vastaanottolaitteen mukaan. Kantavuusalue saattaa olla huomattavasti pienempi suljetuissa tiloissa tai paikoissa, joissa on metalliasteita (esimerkiksi seiniä, hyllyjä, kotelaita).
 - Vaatimukset mobiililaitteen käyttöjärjestelmälle: Android tai iOS (nykyisenä versiona tai uudempi)

19.4 Melu- ja värinäarvot

Äänenpainetason laskennassa käytettävä korjauskerroin on 2 dB(A). Äänitehotason laskennassa käytettävä korjauskerroin on 2 dB(A). Tärinäarvon laskennassa käytettävä korjauskerroin on 2 m/s².

STIHL suosittelee kuulonsuojainten käyttöä.

- Äänenpainetaso L_{pA} mitattu standardin EN 62841-4-2 mukaan: 76 dB(A).
- Äänitehotaso L_{WA} mitattu standardin EN 62841-4-2 mukaan: 84 dB(A).

- Tärinäarvo a_{HV} mitattu standardin EN 62841-4-2 mukaan
 - Takakahva: 0,8 m/s².
 - Etukahva: 1,0 m/s².

Ilmoitetut tärinäarvot on mitattu standardoitujen testausmenetelmien mukaisesti, ja niitä voidaan käyttää sähkölaitteiden vertailuun. Todelliset tärinäarvot saattavat poiketa ilmoitetuista arvoista käyttötavoissa esiintyvien erojen vuoksi. Ilmoitettuja tärinäarvoja voidaan käyttää lähtökohtana arvioitaessa alustavasti altistumista tärinärasitukselle. Todellinen tärinärasitus on arvioitava erikseen. Tällöin voidaan ottaa huomioon myös ajat, jolloin sähkölaite on pois käytöstä, samoin kuin ne ajat, jolloin laite on toiminnassa altistamatta kuitenkaan käyttäjää tärinärasitukselle.

Tietoja työnantaja koskevan tärinädirektiivin 2002/44/EY vaatimusten täyttämistä on osoitteessa www.stihl.com/vib.

19.5 REACH-asetus

REACH-asetuksella tarkoitetaan EY:n kemikaalien rekisteröintiä, arviointia ja lupamenettelyjä koskevaa asetusta.

Lisätietoja REACH-asetuksen vaatimusten täyttämistä on saatavissa osoitteesta www.stihl.com/reach.

20 Varaosat ja varusteet

20.1 Varaosat ja varusteet

STIHL Alkuperäiset STIHL-varaosat ja alkuperäiset STIHL-varusteet tunnistaa näistä merkeistä.

STIHL suosittelee käyttämään ainoastaan alkuperäisiä STIHL-varaosia ja alkuperäisiä STIHL-varusteita.

STIHL ei voi arvioida muiden valmistajien varaosia ja lisävarusteita luotettavuuden, turvallisuuden ja sopivuuden suhteen jatkuvasta markkinoiden tarkkailusta huolimatta, eikä STIHL ei voi taata niiden käyttöä.

Alkuperäisiä STIHL-varaosia ja alkuperäisiä STIHL-varusteita on saatavissa STIHL-erikoisliikkeestä.

21 Hävittäminen

21.1 Pensasaitaleikkurin ja akun hävittäminen

Tietoja hävittämisestä saat paikallishallinnosta tai STIHL-erikoisliikkeestä.

- Epäasianmukainen hävittäminen voi olla vahingollista terveydelle ja saastuttaa ympäristöä.
- ▶ Toimita STIHL-tuotteet, myös pakkaukset, asianmukaiseen keräyspisteeseen kierrätystä varten paikallisten säännösten mukaisesti.
 - ▶ Älä hävitä talousjätteen mukana.

22 EU-vaatimustenmukaisuusvakuutus

22.1 Pensasaitaleikkurit STIHL HSA 100.0

ANDREAS STIHL AG & Co. KG
Badstraße 115
D-71336 Waiblingen

Saksa

vakuuttaa yksinomaista vastuullisena, että

- Tuote: Akkukäyttöinen pensasleikkuri
- Merkki: STIHL
- Malli: HSA 100.0
- Sarjatunniste: HA07

vastaa soveltuvilta osin direktiivien 2011/65/EU, 2006/42/EY, 2014/30/EU ja 2000/14/EY säännöksiä ja tuote on kehitetty ja valmistettu seuraavien standardien tuotteen valmistuspäivänä voimassa olevien versioiden mukaisesti: EN 55014-1, EN 55014-2, EN 62841-1 ja EN 62841-4-2.

Direktiivin 2000/14/EY liitteen V mukaisesti sovellettu vaatimustenmukaisuuden arviointinettely.

- Mitattu äänitehotaso: 84 dB(A)
- Taattu äänitehotaso: 86 dB(A)

Teknisten asiakirjojen säilytyksestä vastaa ANDREAS STIHL AG & Co. KG:n tuotteiden lupamenettelyistä vastaava tuotehyväksynnän osasto.

Valmistusvuosi, valmistusmaa ja koneen numero on merkitty pensasaitaleikkuriin.

Waiblingen, 12.5.2022

ANDREAS STIHL AG & Co. KG



puolesta

Dr. Jürgen Hoffmann, Osastopäällikkö, tuotehyväksyntä, -sääntely

23 UKCA-vaatimustenmukaisuusvakuutus

23.1 Pensasaitaleikkurit STIHL HSA 100.0



ANDREAS STIHL AG & Co. KG
Badstraße 115
D-71336 Waiblingen
Saksa

vakuuttaa yksinomaisena vastuullisena, että

- Tuote: Akkukäyttöinen pensasleikkuri
- Merkki: STIHL
- Malli: HSA 100.0
- Sarjatunniste: HA07

vastaa soveltuvilta osin Iso-Britannian asetuksia The Restriction of the Use of Certain Hazardous Substances in Electrical and Electronic Equipment Regulations 2012, Supply of Machinery (Safety) Regulations 2008, Electromagnetic Compatibility Regulations 2016 ja Noise Emission in the Environment by Equipment for use Outdoors Regulations 2001, ja tuote on kehitetty ja valmistettu seuraavien standardien tuotteen valmistuspäivänä voimassa olevien versioiden mukaisesti: EN 55014-1, EN 55014-2, EN 62841-1 ja EN 62841-4-2.

Iso-Britannian asetuksen Noise Emission in the Environment by Equipment for use Outdoors Regulations 2001 Schedule 8 mukaisesti sovellettu vaatimustenmukaisuuden arviointimenetely.

- Mitattu äänitehotaso: 84 dB(A)
- Taattu äänitehotaso: 86 dB(A)

Teknisten asiakirjojen säilytyksestä vastaa ANDREAS STIHL AG & Co. KG.

Valmistusvuosi, valmistusmaa ja koneen numero on merkitty pensasaitaleikkuriin.

Waiblingen, 12.5.2022

ANDREAS STIHL AG & Co. KG

J. Hoffmann
puolesta

Dr. Jürgen Hoffmann, Osastopäällikkö, tuotetyöväksynnät, -sääntely

24 Yleisiä turvallisuusohjeita sähkötyökaluille

24.1 Johdanto

Tässä luvussa on esitetty kädessä pidettäviä moottorikäyttöisiä sähkötyökaluja koskevassa standardissa EN/IEC 62841 valmiiksi muotoillut yleiset turvallisuusohjeet.

STIHL on velvollinen lisäämään nämä tekstit oppaisiinsa.

Sähköiskujen välttämiseksi annetut turvallisuusohjeet kohdassa "Sähköturvallisuus" eivät koske STIHLin akkukäyttöisiä laitteita.



VAROITUS

- **Lue kaikki tämän sähkötyökalun mukana toimitetut turvallisuusohjeet, ohjeet, kuvat ja tekniset tiedot.** Jos seuraavia turvallisuus- ja toimintaohjeita ei noudateta tinkimättömästi, seurauksena voi olla sähköisku, tulipalo ja/tai vakava loukkaantuminen. **Säilytä turvallisuus- ja toimintaohjeet vastaista käyttöä varten.**

Turvallisuusohjeissa käytettävällä käsitteellä "Sähkötyökalu" tarkoitetaan verkkokäyttöisiä (verkkokaapelin avulla käytettäviä) sähkötyökaluja tai akkukäyttöisiä (ilman verkkokaapelia käytettäviä) sähkötyökaluja.

24.2 Työkohteen turvallisuus

- a) **Huolehdi siitä, että työskentelyalue on siisti ja hyvin valaistu.** Sotkuinen tai valaisematon työskentelyalue voi johtaa onnettomuuteen.
- b) **Älä käytä sähkötyökalua räjähdysalttiissa ympäristössä, joka sisältää palavia nesteitä, kaasuja tai pölyjä.** Sähkötyökalut aiheuttavat kipinöitä, jotka voivat johtaa pölyn tai höyryjen syttymiseen.
- c) **Estä lasten ja muiden henkilöiden pääsy työskentelyalueelle sähkötyökalun käytön aikana.** Keskittymistä häiritsevät tekijät voivat johtaa sähkötyökalun hallinnan menettämiseen.

24.3 Sähköturvallisuus

- a) **Sähkötyökalun pistokkeen on sovittava käytettävään pistorasiaan.** Pistokkeeseen ei saa tehdä minkäänlaisia muutoksia. **Älä käytä suojavaadoitettujen sähkötyökalujen yhteydessä adapteripistokkeita.** Sähköiskujen riski pysyy pienenä, mikäli laitteeseen kuuluvaan pistokkeeseen ei ole tehty muutoksia ja pistoke on yhdistetty sopivaan pistorasiaan.

- b) **Vältä maadoitettujen pintojen, kuten putkien, lämpöpatterien, liesien ja jääkaappien koskettamista.** Sähköiskujen riski kasvaa, mikäli kehosi on maadoitettu.
- c) **Estä sähkötyökalujen altistuminen sateelle ja kosteudelle.** Veden tunkeutuminen sähkötyökalun sisään kasvattaa sähköiskujen riskiä.
- d) **Älä väräinkäytä liitäntäkaapelia. Älä koskaan käytä sähkötyökalun liitäntäkaapelia kantamiseen, vetämiseen äläkä irrota pistoketta kaapelista vetämällä.** Huolehdi siitä, että liitäntäkaapeli on riittävän etäällä lämmönlähteistä, öljyistä, terävistä esineistä tai liikkuvista osista. Sähköiskujen riski kasvaa, jos liitäntäkaapelit ovat vaurioituneita tai sotkeutuneita.
- e) **Käytä ainoastaan ulkokäyttöön sopivia jatkojohtoja, mikäli käytät sähkötyökalan ulkona.** Ulkokäyttöön sopivien jatkokaapeliin käyttö pienentää sähköiskujen riskiä.
- f) **Käytä vikavirtasuojakytkintä, mikäli joudut käyttämään sähkötyökalua kosteassa ympäristössä.** Vikavirtasuojakytkimen käyttö pienentää sähköiskujen riskiä.

24.4 Henkilöiden turvallisuus

- a) **Ole tarkkaavainen ja keskity suorittamaasi työtehtävään. Toimi aina harkiten työskennellessäsi sähkötyökalun avulla. Älä käytä sähkötyökaluja, mikäli olet väsynyt tai huumausaineiden, alkoholin tai lääkkeiden vaikutuksen alainen.** Pienikin varomattomuus sähkötyökalun käytön yhteydessä voi johtaa vakavaan loukkaantumiseen.
- b) **Käytä henkilökohtaisia suojarusteita ja aina suojalaseja.** Henkilönsuojainten, kuten pölysuojaimen, luistamattomien turvajalkineiden, suojakypärän tai kuulosuojaimen, käyttö pienentää turvallisuusrisiä monien sähkötyökalujen kohdalla sekä monissa eri käyttötilanteissa.
- c) **Ehkäise työkalun käynnistyminen tahattomasti. Varmista, että sähkötyökalu on kytketty pois päältä, ennen kuin yhdistät työkalun virtalähteeseen ja/tai yhdistät akun työkaluun, tartut työkaluun tai kannat työkalua.** Jos pidät sormeasi sähkötyökalun kytkimellä laitteen kantamisen aikana tai jos laite on kytketty päälle yhdistäessäsi laitteen virtalähteeseen, voi tapahtua onnettomuus.
- d) **Poista säätötyökalut tai ruuviavaimet, ennen kuin käynnistät sähkötyökalun.** Sähkötyöka-

- lun pyörivään osaan jääneet työkalut tai avaimet voivat johtaa loukkaantumiseen.
- e) **Vältä työskentelyä epätavallisessa asennossa. Ota tukeva asento ja varmista tasapainosi säilyminen kaikissa tilanteissa.** Näin sinun on helpompi hallita sähkötyökalua odottamattomissa tilanteissa.
- f) **Käytä sopivaa vaateutusta. Älä käytä väljäjä vaateutusta äläkä pidä ylläsi koruja. Pidä hiukset ja vaatteet etäällä liikkuvista osista.** Väljä vaateutus, korut tai pitkät hiukset voivat tarttua liikkuviin osiin.
- g) **Jos työkaluun on mahdollista asentaa pölynimur- ja pölynkeruulaitteita, nämä on asennettava työkaluun. Varmista, että käytät laitteita oikein.** Pölynimulaitteiden käyttö voi pienentää pölystä aiheutuvia vaaratekijöitä.
- h) **Muista noudattaa kaikkia sähkötyökaluja koskevia turvallisuusääntöjä tinkimättömästi myös siinä tapauksessa, että hallitset työkalun käytön jo lukuisten käyttökertojen aikana hankkimasi kokemuksen perusteella. Perusteeton turvallisuuden tunne voi olla vaarallista.** Varomaton toiminta voi johtaa sekunnin murto-osassa vakavaan loukkaantumiseen.

24.5 Sähkötyökalun käyttö ja käsittely

- a) **Älä ylikuormita sähkötyökalua. Käytä työskentelyyn työtehtävääsi tarkoitettua sähkötyökalua.** Työtehtävään sopivan sähkötyökalun avulla pystyt työskentelemään tehokkaasti ja turvallisesti myös laitteelle määritellyllä tehoalueella.
- b) **Älä käytä sähkötyökalua, jonka kytkin on viallinen.** Sähkötyökalu on vaarallinen, mikäli sitä ei voi enää kytkeä päälle tai pois päältä virtakytkimen avulla. Tällainen työkalu on korjattava.
- c) **Irrota pistoke pistorasiasta ja/tai poista irrotettava akku laitteesta, ennen kuin aloitat laitteen säätämisen tai varusteosien vaihtamisen ja ennen kuin lasket työkalun säilytyspaikkaan.** Nämä varotoimet ehkäisevät sähkötyökalun käynnistymisen vahingossa.
- d) **Säilytä sähkötyökalut lasten ulottumattomissa silloin, kun työkaluja ei käytetä. Älä anna kenenkään henkilön käyttää sähkötyökalua, jos he eivät ole perehtyneet laitteen käyttöön tai eivät ole lukeneet näitä ohjeita.** Sähkötyökalut ovat kokemattomien henkilöiden käsissä vaarallisia.

- e) **Hoida sähkötyökaluja ja vaihdettavia varusteita huolellisesti.** Tarkasta, toimivatko liikkuvat osat moitteettomasti ja takertelematta. Tarkasta niin ikään, onko sähkötyökalussa osia, jotka ovat rikkoutuneet tai vaurioituneet sinä määrin, että tämä haittaa työkalun toimintaa. Korjauta vaurioituneet osat ennen sähkötyökalun käyttöä. Monien onnettomuuksien syynä on sähkötyökalujen puutteellinen huoltaminen.
- f) **Huolehdi leikkuuterien terävyydestä ja puhtaudesta.** Huolellisesti hoidetut, teräväreunaiset leikkuuterät liikkuvat huonosti hoidettuja ja tylsiä teriä paremmin leikattavassa aineksessa. Myös terän kulkua on tällöin helpompi ohjata.
- g) **Käytä sähkötyökalua, lisätyökalua, vaihdettavia työkaluja jne. näiden ohjeiden mukaisesti.** Ota tällöin huomioon myös työskentelyolosuhteiden ja suoritettavan työtehtävän asetamat vaatimukset. Sähkötyökalujen käyttö muuhun kuin niille määriteltyyn tarkoitukseen voi johtaa vaaratilanteisiin.
- h) **Huolehdi, että kahvat ja tartuntapinnat ovat kuivia, puhtaita, öljyttömiä ja rasvattomia.** Sähkötyökalua ei voi käyttää ja hallita turvallisesti odottamattomissa tilanteissa, mikäli kahvat ja tartuntapinnat ovat liukkaista.

24.6 Akkukäyttöisen työkalun käyttö ja käsittely

- a) **Käytä akkujen lataamiseen vain valmistajan suosittelemia latureita.** Jos määrätyn akkutyypin lataamiseen tarkoitettua laturia käyttö muunlaisten akkujen lataamiseen, seurauksena voi olla tulipalo.
- b) **Käytä sähkötyökaluissa vain niihin erityisesti tarkoitettuja akkuja.** Muiden akkujen käyttö voi johtaa loukkaantumiseen tai tulipaloon.
- c) **Säilytä käyttämättömänä olevat akut etäällä paperiliittimistä, kolikoista, avaimista, nauhoista, ruuveista tai muista pienistä metalliesineistä, jotka voivat aiheuttaa oikosulun akun kosketintien välille.** Akun kosketintien välisestä oikosulusta voi olla seurauksena palovammoja tai tulipalo.
- d) **Akkunestettä saattaa vuotaa akusta, mikäli akkua käytetään virheellisesti.** Vältä joutumista kosketuksiin nesteen kanssa. Mikäli näin päässyt käymään, huuhtelee altistunut kohta vedellä. Jos nestettä on joutunut silmiin, hakeudu lisäksi lääkäriin. Vuotanut

akkuneste voi ärsyttää ihoa tai aiheuttaa palovammoja.

- e) **Älä käytä akkua, joka on vaurioitunut tai jossa on tapahtunut muutoksia.** Akku saattaa toimia odottamattomasti ja johtaa tulipaloon, räjähdykseen tai loukkaantumiseen, mikäli akku on vaurioitunut tai jos akussa on tapahtunut muutoksia.
- f) **Pidä akku erossa avotulesta.** Älä myöskään altista akkua liian korkeille lämpötiloille. Avotuli tai 130 °C:n (265 °F) lämpötilat voivat aiheuttaa räjähdysriskin.
- g) **Noudata kaikkia lataamista koskevia ohjeita.** Älä koskaan lataa akkua tai akkukäyttöistä työkalua käyttöohjeessa ilmoitetun lämpötila-alueen ulkopuolella. Jos akku ladataan väärin tai sallitun lämpötila-alueen ulkopuolella, akku voi rikkoutua ja kasvattaa palovaaraa.

24.7 Huolto

- a) **Jätä sähkötyökalun korjaaminen vain tehtävään päteväen erikoishenkilöstön tehtäväksi.** Huolehdi myös siitä, että korjaamiseen käytetään ainoastaan alkuperäisvaraosia. Tämä varmistaa sähkötyökalun turvallisuuden säilymisen ennallaan.
- b) **Älä koskaan yritä huoltaa vaurioituneita akkuja.** Akkujen huoltamiseen saavat ryhtyä ainoastaan valmistaja tai tehtävään valtuutetut asiakaspalvelupisteet.

24.8 Pensasaitaleikkuria koskevia turvallisuusohjeita

Yleisiä pensasaitaleikkuria koskevia turvallisuusohjeita

- a) **Pidä kaikki kehonosat etäällä terästä.** Älä yritä terän liikkua irrottaa leikattavaa ainesta tai pitää leikattavaa ainesta paikallaan. Terät liikkuvat edelleen kytkimen sammuttamisen jälkeen. Pienikin varomattomuus pensasaitaleikkurin käytön yhteydessä voi johtaa vakavaan loukkaantumiseen.
- b) **Kanna pensasaitaleikkuria kahvasta käsin terän ollessa paikallaan ja varo painamasta kytkintä.** Pensasaitaleikkurin oikea kantaminen vähentää tahattoman toiminnan riskiä ja terän aiheuttamia vammoja.
- c) **Asenna suojus aina terän päälle pensasaitaleikkurin kuljetuksen tai säilytyksen ajaksi.** Pensasaitaleikkurin asianmukainen käsittely ehkäisee teristä aiheutuvan loukkaantumisvaaran.

- d) **Varmista, että kaikki kytkimet on kytketty pois päältä ja akku irrotettu tai kytketty pois päältä, ennen kuin poistat juuttuneet leikkeet tai huollat konetta.** Pensasaitaleikkurin odottamaton käyttö juuttuneen materiaalin poistamisen yhteydessä voi johtaa vakavaan loukkaantumiseen.
- e) **Pidä kiinni vain pensasaitaleikkurin eristetyistä kahvoista, jos on olemassa vaara, että leikkuuterä osuu pilossa olevaan jännitteeseen johtoon.** Terän koskettamisen seurauksena jännitteisen kaapelin jännite saattaa johtua myös laitteen metalliosiin ja aiheuttaa sähköiskun.
- f) **Pidä kaikki virtakaapelit etäällä leikkausalueesta.** Kaapelit voivat jäädä piiloon pensasiin ja penkkeihin missä terä voi katkaista ne vahingossa.
- g) **Älä käytä pensasaitaleikkuria huonolla säällä, erityisesti ukkosvaaran aikana.** Tämä vähentää salaman iskujen vaaraa.

Indholdsfortegnelse

1	Forord.....	92
2	Oplysninger om denne brugsvejledning....	92
3	Oversigt.....	93
4	Sikkerhedshenvisninger.....	94
5	Sådan gøres hækkeklipperen klar.....	99
6	Opladning af batteriet og LED'er.....	99
7	Aktivér og deaktivér den trådløse Bluetooth®-grænseflade.....	100
8	Isætning og udtagning af batteriet.....	100
9	Sådan tændes og slukkes hækkeklipperen.....	100
10	Kontrol af hækkeklipper og batteri.....	101
11	Sådan arbejdes der med hækkeklipperen.....	101
12	Efter arbejdet.....	102
13	Transport.....	102
14	Opbevaring.....	102
15	Rengøring.....	103
16	Vedligeholdelse.....	103
17	Reparation.....	104
18	Afhjælpning af fejl.....	104
19	Tekniske data.....	105
20	Reserve dele og tilbehør.....	106
21	Bortskaffelse.....	106
22	EU-overensstemmelseserklæring.....	106
23	UKCA-overensstemmelseserklæring.....	106

24 Generelle advarselshenvisninger for elværktøjer..... 107

1 Forord

Kære kunde

Vi er glade for, at du har valgt STIHL. Vi udvikler og producerer vores produkter i topkvalitet efter vores kunders behov. Dermed kan vi fremstille produkter med høj pålidelighed, selv ved ekstrem belastning.

STIHL står også for topkvalitet, når det drejer sig om service. Vores fagpersonale garanterer kompetent rådgivning og instruktion samt omfattende teknisk hjælp.

STIHL vedkender sig udtrykkeligt en bæredygtig og ansvarsfuld omgang med naturen. Denne brugsanvisning har til formål at hjælpe dig med at anvende dit STIHL-produkt med en lang levetid på en sikker og miljøvenlig måde.

Vi takker for din tillid og håber, at du får stor glæde af dit STIHL-produkt.



Nikolas Stihl

VIGTIGT! SKAL LÆSES FØR BRUG OG OPBEVARES.

2 Oplysninger om denne brugsvejledning

2.1 Gældende dokumenter

De lokale sikkerhedsforskrifter er gældende.

- ▶ Ud over denne brugsvejledning skal følgende dokumenter læses, forstås og opbevares:
 - Brugsanvisning til batteriet STIHL AR
 - Brugsanvisning til "bæltetaske AP med slutningsledning"
 - Sikkerhedsanvisninger for batteriet STIHL AP
 - Brugsvejledning til ladeapparaterne STIHL AL 101, 301, 301-4, 500
 - Sikkerhedsinformationer for STIHL-batterier og -produkter med indbygget batteri: www.stihl.com/safety-data-sheets

Yderligere informationer om STIHL connected, STIHL connected, compatible produkter og FAQ findes under www.connect.stihl.com eller hos en STIHL-forhandler.

Bluetooth®-ordmærket og -billedmærket (logoer) er registrerede varemærker og tilhører Bluetooth SIG, Inc. Enhver anvendelse af disse ordmærker/billedmærker via STIHL sker under licens.

Batterier med  er erstattet med en Bluetooth®-grænseflade. Lokale driftsindskrænkninger (for eksempel i fly eller på sygehuse) skal overholdes.

2.2 Markering af advarselshenvisninger i teksten



ADVARSEL

- Henvisningen henviser til farer, som kan medføre alvorlige kvæstelser eller død.
 - ▶ De nævnte foranstaltninger kan medføre alvorlige kvæstelser eller død.

BEMÆRK

- Henvisningen henviser til farer, som kan medføre materielle skader.
 - ▶ De nævnte foranstaltninger kan forhindre materielle skader.

2.3 Symboler i teksten



Dette symbol henviser til et kapitel i denne brugsvejledning.

3 Oversigt

3.1 Hækkeklipper og batteri

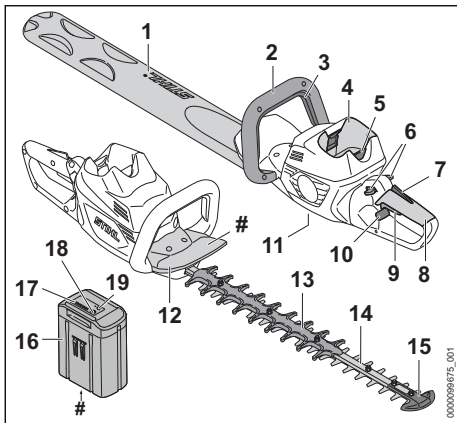

1 Knivbeskyttelse

Knivbeskyttelsen beskytter mod kontakt med skæreknivene.

2 Bøjlehåndtag

Bøjlehåndtaget er beregnet til at holde, styre og bære hækkeklipperen.

3 Kontaktbøjle

Kontaktbøjlen tænder og slukker for hækkeklipperen sammen med kontaktarmen.

4 Batteriskakt

Batteriskakten holder batteriet.

5 Spærrehåndtag

Spærrehåndtaget holder batteriet i batteriskakten.

6 Spærrehåndtag

Spærrehåndtaget låser kontaktarmen op.

7 Ergo-arm

Ergo-armen holder spærrehåndtaget i position, når kontaktarmen slippes.

8 Betjeningshåndtag

Betjeningshåndtaget anvendes til at betjene, holde og styre hækkeklipperen.

9 Kontaktarm

Kontaktarmen tænder og slukker for hækkeklipperen sammen med kontaktbøjlen.

10 Spærreskyder

Spærreskyderen låser de drejelige betjeningshåndtag op.

11 Lukkeskrue

Lukkeskruen lukker åbningen til STIHL-universalfedt.

12 Håndbeskyttelse

Håndbeskyttelsen beskytter hånden på bøjlehåndtaget mod kontakt med skæreknivene.

13 Skærebekskyttelse

Skærebekskyttelsen beskytter låret mod kontakt med skæreknivenes bageste område.

14 Skærekniv

Skæreknivene skærer skærematerialet.

15 Sværdbeskyttelse

Sværdbeskyttelsen beskytter skæreknivenes spids mod kontakt med genstande.

16 Batteri

Batteriet forsyner hækkeklipperen med energi.

17 LED'er

LED'erne viser batteriets ladetilstand og fejl.

18 Trykknop

Trykknappen aktiverer LED-lysene på batteriet. Den aktiverer og deaktiverer Bluetooth®-radiogrænsefladen (hvis tilgængelig).

- 19 „Bluetooth®-LED (kun til batterier med ) LED'en viser, om det trådløse Bluetooth®-interface er aktiveret eller deaktiveret.

Effektskilt med maskinnummer

3.2 Symboler

Symbolerne, der kan være at finde på hækkeklipperen, batteriet og ladeapparatet, har følgende betydning:

 Dette symbol kendetegner åbningen til STIHL-universalfedt.

 1 LED lyser rødt. Batteriet er for varmt eller for koldt.



 4 LED'er blinker rødt. Der er en fejl i batteriet.



 LED'en lyser grønt, og LED'erne på batteriet lyser eller blinker grønt. Batteriet lades op.





LED'en blinker rødt. Der er ingen elektrisk kontakt mellem batteriet og ladeapparatet, eller der er en fejl i batteriet eller ladeapparatet.



LWA Garanteret lydeffektniveau iht. direktivet 2000/14/EF i dB(A) til at sammenligne lydmissioner fra produkter.

 Batteriet har et trådløst Bluetooth®-interface og kan forbindes med STIHL Connected-appen.

 Angivelsen ved siden af symbolet henviser til batteriets energiindhold iht. celleproducentens specifikation. Det energiindhold, som er til rådighed for anvendelsen, er lavere.

 Det elektriske redskab skal anvendes i et lukket og tørt rum.

 Produktet må ikke bortskaffes som husholdningsaffald.

4 Sikkerhedshenvisninger

4.1 Advarselssymboler

Advarselssymbolerne på hækkeklipperen eller batteriet betyder følgende:

 Følg sikkerhedsanvisningerne og de tilhørende foranstaltninger.

 Sørg for, at denne brugsvejledning læses, forstås og opbevares.



Bær sikkerhedsbriller.



Berør ikke skæreknivene, når de bevæger sig.



Tag batteriet ud under pauser i arbejdet, transport, opbevaring, vedligeholdelse eller reparation.



Beskyt batteriet mod varme og ild.



Batteriet må ikke nedsænkes i væsker.



Overhold det tilladte temperaturområde for batteriet.

4.2 Tilsigtet anvendelse

Hækkeklipperen STIHL HSA 100.0 er beregnet til at klippe hække, buske, krat og buskads.

Hækkeklipperen kan anvendes i regnvejrr.

Hækkeklipperen forsynes med energi fra et STIHL AP-batteri eller et STIHL AR-batteri.

Batteriet med  giver dig i kombination med STIHL connected-appen mulighed for personalisering og overførsel af informationer om batteriet vha. Bluetooth®-teknologien.

⚠ ADVARSEL

- Batterier, som ikke er godkendt af STIHL til hækkeklipperen, kan forårsage brande og eksplosioner. Personer kan pådrage sig alvorlige kvæstelser eller udsættes for livsfare, og der kan opstå materielle skader.
 - ▶ Anvend hækkeklipperen med et STIHL AP-batteri eller et STIHL AR-batteri.
- Hvis hækkeklipperen eller batteriet ikke anvendes i overensstemmelse med formålet, kan personer blive kvæstet eller dræbt, og der kan opstå materielle skader.
 - ▶ Anvend hækkeklipperen, som det er beskrevet i denne Brugsvejledning.
 - ▶ Anvend AR batteriet, som det er beskrevet i denne brugsvejledning, i STIHL Connected-appen og på www.connect.stihl.com.

4.3 Krav til brugeren

▲ ADVARSEL

- Brugere, der ikke er blevet instrueret, kan ikke genkende eller vurdere de farer, som hækkeklipperen og batteriet giver anledning til. Brugeren eller andre personer kan pådrage sig alvorlige kvæstelser eller udsættes for livsfare.



- ▶ Sørg for, at denne brugsvejledning læses, forstås og opbevares.

- ▶ Hvis hækkeklipperen eller batteriet videregives til en anden person: Lad brugsvejledningen følge med.
- ▶ Sørg for, at brugeren opfylder følgende krav:
 - Brugeren er udhvilet.
 - Brugeren er fysisk, sensorisk og mentalt i stand til at betjene hækkeklipperen og batteriet og arbejde med dem. Hvis brugeren har fysiske, sensoriske eller mentale begrænsninger, må brugeren kun arbejde med trimmeren under opsyn eller efter anvisning fra en ansvarlig person.
 - Brugeren kan genkende og vurdere de farer, som hækkeklipperen og batteriet giver anledning til.
 - Brugeren er myndig, eller brugeren uddannes under opsyn til et erhverv efter nationale forskrifter.
 - Brugeren har modtaget instruktion fra en STIHL-forhandler eller en fagkyndig person, inden vedkommende anvender hækkeklipperen første gang.
 - Brugeren er ikke påvirket af alkohol, medicin eller stoffer.
- ▶ Hvis du er i tvivl: Kontakt en STIHL-forhandler.

4.4 Beklædning og udstyr

▲ ADVARSEL

- Under arbejdet kan langt hår trækkes ind i hækkeklipperen. Brugeren kan pådrage sig alvorlige kvæstelser.
 - ▶ Langt hår skal sættes op, så det befinder sig over skulderhøjde.
- Under arbejdet kan genstande slynges op med høj hastighed. Brugeren kan pådrage sig kvæstelser.



- ▶ Bær tætsiddende sikkerhedsbriller. Egnede sikkerhedsbriller er kontrolleret iht. standard EN 166 eller nationale forskrifter og kan købes i hand-

len med den pågældende identifikation.

- ▶ Bær en tætsiddende overdel med lange ærmer samt lange bukser.
- Der kan hvirvles støv op under arbejdet. Indåndet støv kan skade helbredet og udløse allergiske reaktioner.
 - ▶ Hvis der hvirvles støv op: Bær en støvbeskyttelsesmaske.
- Uegnet tøj kan blive fanget af træ, buskads og hækkeklipperen. Brugere, som ikke bærer egnet tøj, kan pådrage sig alvorlige kvæstelser.
 - ▶ Bær tætsiddende tøj.
 - ▶ Tag tørklæder og smykker af.
- Under arbejdet kan brugeren komme i kontakt med skæreknivene, der er i bevægelse. Brugeren kan pådrage sig alvorlige kvæstelser.
 - ▶ Bær sko af modstandsdygtigt materiale.
 - ▶ Bær lange bukser af et modstandsdygtigt materiale.
- Under rensning eller vedligeholdelse kan brugeren komme i kontakt med skæreknivene. Brugeren kan pådrage sig kvæstelser.
 - ▶ Bær arbejdshandsker af modstandsdygtigt materiale.
- Ved brug af sko, der er uegnede til arbejdet, kan brugeren glide. Brugeren kan pådrage sig kvæstelser.
 - ▶ Bær fast og lukket skotøj med skridsikker sål.

4.5 Arbejdsområde og omgivelser

4.5.1 Hækkeklipper

▲ ADVARSEL

- Uvedkommende personer, børn eller dyr kan ikke erkende og vurdere faren, der udgår fra hækkeklipperen og opslængede genstande. Udenforstående personer, børn og dyr kan blive alvorligt kvæstede, og der kan opstå materielle skader.
 - ▶ Udenforstående personer, børn og dyr skal holdes væk fra arbejdsområdet.
 - ▶ Efterlad ikke hækskærer uden opsyn.
 - ▶ Sørg for, at børn ikke kan lege med hækskæreren.
- Elektriske elementer på hækskæreren kan antænde gnister. Gnister kan udløse brande eller eksplosioner i let antændelige eller eksplosive omgivelser. Personer kan pådrage sig alvorlige kvæstelser eller udsættes for livsfare, og der kan opstå materielle skader.
 - ▶ Arbejd ikke i omgivelser, der er let antændelige eller eksplosive.

4.5.2 Batteri

▲ ADVARSEL

- Uvedkommende personer, børn og dyr kan ikke genkende og vurdere de farer, der er forbundet med batteriet. Uvedkommende personer, børn eller dyr kan pådrage sig alvorlige kvæstelser.
 - ▶ Hold uvedkommende personer, børn og dyr væk.
 - ▶ Efterlad ikke batteriet uden opsyn.
 - ▶ Sørg for, at børn ikke kan lege med batteriet.
- Batteriet er ikke beskyttet mod alle påvirkninger fra omgivelserne. Hvis batteriet udsættes for bestemte omgivelsespåvirkninger, kan der gå ild i det, eller det kan eksplodere eller blive beskadiget, så det ikke kan repareres. Personer kan pådrage sig alvorlige kvæstelser, og der kan opstå materielle skader.



- ▶ Beskyt batteriet mod varme og ild.
- ▶ Kast ikke batteriet i åben ild.



- ▶ Anvend og opbevar batteriet i temperaturområdet mellem $-10\text{ }^{\circ}\text{C}$ og $+50\text{ }^{\circ}\text{C}$.



- ▶ Batteriet må ikke nedsænkes i væsker.

- ▶ Hold små, metalliske genstande væk fra batteriet.
- ▶ Batteriet må ikke udsættes for højt tryk.
- ▶ Batteriet må ikke udsættes for mikrobølger.
- ▶ Beskyt batteriet mod kemikalier og salte.

4.6 Sikker tilstand

4.6.1 Hækkeklipper

Hækkeklipperen har en sikker tilstand, når følgende betingelser er opfyldt:

- Hækkeklipperen er ubeskadiget.
- Hækkeklipperen er ren.
- Betjeningselementerne fungerer og er ikke blevet ændrede.
- Skæreknivene er monteret korrekt.
- Der er monteret originalt STIHL-tilbehør til denne hækkeklipper.
- Tilbehøret er monteret korrekt.

▲ ADVARSEL

- I tilfælde af en ikke-sikkerhedskonform tilstand kan komponenterne ikke længere fungere korrekt, og sikkerhedsanordningerne sættes ud af

kraft. Personer kan pådrage sig alvorlige kvæstelser eller udsættes for livsfare.

- ▶ Arbejd ikke med en beskadiget hækkeklipper.
- ▶ Hvis hækkeklipperen er snavset: Rens hækkeklipperen.
- ▶ Hækkeklipperen må ikke ændres.
- ▶ Hvis betjeningselementerne ikke fungerer: Arbejd ikke med hækkeklipperen.
- ▶ Monter originalt STIHL-tilbehør til denne hækkeklipper.
- ▶ Monter tilbehøret på den måde, som beskrives i denne brugsvejledning eller i tilbehørets brugsvejledning.
- ▶ Der må ikke stikkes genstande ind i hækkeklipperens åbninger.
- ▶ Udskift slidte eller beskadigede informationsskilte.
- ▶ Kontakt en STIHL-forhandler, hvis du er i tvivl.

4.6.2 Skærekniv

Hækkeklipperen er i sikker tilstand, når følgende betingelser er opfyldt:

- Skæreknivene er ubeskadigede.
- Skæreknivene er ikke deformerede.
- Skæreknivene går let.
- Skæreknivene er skærpet korrekt.
- Skæreknivene har ingen grater.

▲ ADVARSEL

- I en ikke sikker tilstand kan dele af skæreknivene løsne sig og slynges omkring. Personer kan få alvorlige kvæstelser.
 - ▶ Arbejd ikke, hvis skæreknivene er beskadiget.
 - ▶ Skærp og fjern grater korrekt fra skæreknivene.
 - ▶ Hvis du er i tvivl: Kontakt en STIHL-forhandler.

4.6.3 Batteri

Batteriet er i sikkerhedsmæssig korrekt tilstand, når følgende betingelser er opfyldt:

- Batteriet er ubeskadiget.
- Batteriet er rent og tørt.
- Batteriet fungerer og er uændret.

▲ ADVARSEL

- I ikke sikkerhedsmæssig korrekt tilstand fungerer batteriet ikke længere sikkert. Der er risiko for alvorlig kvæstelse af personer.
 - ▶ Sørg for at arbejde med et ubeskadiget og fungerende batteri.
 - ▶ Oplad ikke et beskadiget eller defekt batteri.

- ▶ Hvis batteriet er snavset eller vådt: Rengør batteriet, og lad det tørre.
- ▶ Batteriet må ikke ændres.
- ▶ Stik ikke genstande ind i åbningerne på batteriet.
- ▶ Batteriets elektriske kontakter må ikke forbindes med metalgenstande og kortsluttes.
- ▶ Batteriet må ikke åbnes.
- ▶ Udskift slidte eller beskadigede henvisningsskilte.
- Der kan sive væske ud af et beskadiget batteri. Hvis væsken kommer i kontakt med huden eller øjnene, kan der forekomme hud- og øjenirritation.
 - ▶ Undgå kontakt med væsken.
 - ▶ Ved kontakt med huden: Vask de berørte hudpartier med rigelige mængder vand og sæbe.
 - ▶ Ved kontakt med øjnene: Skyl øjnene i mindst 15 minutter med rigelige mængder vand, og søg læge.
- Et beskadiget eller defekt batteri kan lugte mærkeligt, ryge eller brænde. Der er risiko for alvorlige kvæstelser eller dødsfald og materielle skader.
 - ▶ Hvis batteriet lugter mærkeligt eller ryger: Brug ikke batteriet, og hold det væk fra brændbare materialer.
 - ▶ Hvis batteriet brænder: Forsøg at slukke branden i batteriet med en brandslukker eller vand.

4.7 Arbejde

▲ ADVARSEL

- I visse situationer kan brugeren ikke længere arbejde koncentreret. Brugeren kan snuble, falde og blive alvorligt kvæstet.
 - ▶ Arbejdet skal udføres roligt og velovervejet.
 - ▶ Hvis lysforholdene og udsynet er dårligt: Arbejd ikke med hækklipperen.
 - ▶ Betjene hækklipperen alene.
 - ▶ Vær opmærksom på forhindringer.
 - ▶ Arbejd stående på jorden, og hold ligevægten. Hvis der skal arbejdes i højden: Anvend en løfteplatform eller et sikkert stillads.
 - ▶ Hvis der opstår træthedssymptomer: Hold en pause i arbejdet.
- Hvis brugeren arbejder over skulderhøjde, kan han blive træt tidligt. Brugeren kan blive alvorligt kvæstet.
 - ▶ Arbejd kun kortvarig over skulderhøjde.
 - ▶ Hold pauser under arbejdet.
- Hvis skæreknivene rammer en hård genstand, mens de bevæger sig, kan der opstå en plud-

selig opbremsning. Som følge af de optrådte reaktionskræfter kan brugeren miste kontrollen over hækklipperen og få alvorlige kvæstelser.

- ▶ Hold fast med begge hænder i hækklipperen.
- ▶ Under arbejdet skal hækken kontrolleres for hårde genstande, og de pågældende genstande fjernes.
- Skæreknivene kan under drift skære brugeren. Brugeren kan blive alvorligt kvæstet.



- ▶ Bør ikke skæreknivene, når de bevæger sig.
- ▶ Hvis skæreknivene er blokeret af en genstand: Sluk for hækklipperen og tag batteriet ud. Først derefter må genstanden fjernes.
- Hvis hækklipperen har en anden eller uvant adfærd under arbejdet, kan hækklipperen have en usikker tilstand. Personer kan komme alvorligt til skade, og der kan opstå materielle skader.
 - ▶ Afslut arbejdet, tag batteriet ud, og kontakt en STIHL-forhandler.
- Under arbejdet kan der opstå vibrationer som følge af hækklipperen.
 - ▶ Bær handsker.
 - ▶ Hold pauser under arbejdet.
 - ▶ Såfremt der opstår tegn på manglende blodcirkulation: Kontakt en læge.
- Hvis kontaktarmen slippes, fortsætter skæreknivene med at bevæge sig i ca. 1 sekund. Skæreknivene under drift kan skære personer. Der kan forekomme alvorlig personskade.
 - ▶ Hold fast i hækklipperen på betjeningshåndtaget og på bøjlehåndtaget, og vent, indtil skæreknivene ikke længere bevæger sig.

▲ FARE

- Hvis der arbejdes i nærheden af spændingsførende ledninger, kan skæreknivene komme i kontakt med de spændingsførende ledninger og beskadige disse. Brugeren kan blive alvorligt kvæstet eller udsættes for livsfare.
 - ▶ Arbejd ikke i nærheden af spændingsførende ledninger.

4.8 Transport

4.8.1 Hækkelipper

▲ ADVARSEL

- Under transporten kan hæksaksen vælte eller bevæge sig. Personer kan pådrage sig kvæstelser, og der kan opstå materielle skader.



- ▶ Tag batteriet ud.

- ▶ Skub knivbeskyttelsen over skæreknivene, så skæreknivene dækkes fuldstændigt.
- ▶ Sørg for at sikre hækkeklipperen med stropper, bæltter eller et net, så den ikke kan vælte og ikke kan bevæge sig.

4.8.2 Batteri

▲ ADVARSEL

- Batteriet er ikke beskyttet mod alle påvirkninger fra omgivelserne. Hvis batteriet udsættes for bestemte omgivelsesbetingelser, kan batteriet tage skade, og der kan opstå materielle skader.
 - ▶ Transportér ikke et beskadiget batteri.
- Under transporten kan batteriet vælte eller flytte sig. Personer kan pådrage sig kvæstelser, og der kan opstå materielle skader.
 - ▶ Pak batteriet i emballagen på en sådan måde, at det ikke kan flytte sig.
 - ▶ Emballagen skal sikres, så den ikke kan flytte sig.

4.9 Opbevaring

4.9.1 Hækkeklipper

▲ ADVARSEL

- Børn kan ikke genkende eller vurdere de farer, som udgår fra hækkeklipperen. Børn kan pådrage sig alvorlige kvæstelser.
 - ▶ Tag batteriet ud.



- ▶ Skub knivbeskyttelsen over skæreknivene, så skæreknivene dækkes fuldstændigt.
- ▶ Opbevar hækkeklipperen uden for børns rækkevidde.
- De elektriske kontakter på hækkeklipperen og metalliske komponenter kan korrodere pga. fugt. Hækkeklipperen kan beskadiges.
 - ▶ Tag batteriet ud.



- ▶ Opbevar hækkeklipperen rent og tørt.

4.9.2 Batteri

▲ ADVARSEL

- Børn kan ikke genkende eller vurdere de farer, som er forbundet med batteriet. Børn kan pådrage sig alvorlige kvæstelser.
 - ▶ Opbevar batteriet uden for børns rækkevidde.
- Batteriet er ikke beskyttet mod alle påvirkninger fra omgivelserne. Hvis batteriet udsættes for bestemte omgivelsespåvirkninger, kan batteriet blive beskadiget, så det ikke kan repareres.
 - ▶ Opbevar batteriet i rene og tørre omgivelser.
 - ▶ Opbevar batteriet i et lukket rum.
 - ▶ Batteriet skal opbevares adskilt fra hækkeklipperen.
 - ▶ Hvis batteriet opbevares i ladeapparatet: Træk netstikket ud, og opbevar batteriet med et ladniveau på mellem 40 % og 60 % (2 grønne LED'er).
 - ▶ Opbevar batteriet i temperaturområdet mellem - 10 °C og + 50 °C.

4.10 Rengør, vedligehold og reparer

▲ ADVARSEL

- Hvis batteriet er sat i under rengøring, vedligeholdelse eller reparation, kan hækkesaksen gå i gang utilsigtet. Personer kan pådrage sig alvorlige kvæstelser, og der kan opstå materielle skader.



- ▶ Tag batteriet ud.







- Aggressive rengøringsmidler, rengøring med vandstråle eller spidse genstande kan beskadige hækkeklipperen, batteriet eller ladeapparatet. Hvis hækkesaksen, skæreknivene, batteriet eller opladeren ikke rengøres korrekt, kan komponenterne ikke længere fungere korrekt, og sikkerhedsanordningerne kan sættes ud af kraft. Personer kan pådrage sig alvorlige kvæstelser.
 - ▶ Hækkesaksen, skæreknivene, batteriet og opladeren må kun rengøres som beskrevet i denne brugsvejledning.
- Hvis hækkesaksen, skæreknivene, batteriet eller opladeren ikke vedligeholdes eller repareres, kan komponenterne ikke længere fungere korrekt, og sikkerhedsanordningerne kan sættes ud af kraft. Personer kan pådrage sig alvorlige kvæstelser eller udsættes for livsfare.

- ▶ Du må ikke selv vedligeholde eller reparere hækkesaksen, batteriet og opladeren.
- ▶ Hvis hækkesaksen, batteriet eller opladeren skal vedligeholdes eller reparereres: Kontakt en STIHL-forhandler.
- ▶ Rengør skæreknivene, som det er beskrevet i denne brugsvejledning.
- Under rengøringen eller vedligeholdelsen af skæreknivene kan brugeren skære sig på de skarpe skæretænder. Brugeren kan pådrage sig kvæstelser.
 - ▶ Bær arbejdshandsker af modstandsdygtigt materiale.

5 Sådan gøres hækkeklipperen klar

5.1 Sådan gøres hækkeklipperen klar

Udfør altid følgende trin, inden arbejdet påbegyndes:

- ▶ Kontrollér, at følgende komponenter er i sikkerhedskonform tilstand:
 - Hækkeklipper,  4.6.1.
 - Skærekniv,  4.6.2.
 - Batteri,  4.6.3.
- ▶ Kontrollér batteriet,  10.2.
- ▶ Oplad batteriet helt, som det er beskrevet i brugsvejledningen til ladeapparaterne STIHL AL 101, 301, 301-4, 500.
- ▶ Rengøring af hækkeklipperen,  15.
- ▶ Kontrol af betjeningslementer,  10.1.
- ▶ Hvis disse trin ikke kan gennemføres: Anvend ikke hækkeklipperen, og kontakt en STIHL-forhandler.

5.2 Forbind et batteri udstyret med en trådløs Bluetooth®-grænseflade med STIHL connected-appen

- ▶ Aktivér den trådløse Bluetooth®-grænseflade på den mobile enhed.
- ▶ Aktivér den trådløse Bluetooth®-grænseflade på batteriet,  7.1.
- ▶ Download STIHL connected-appen fra App Store til den mobile enhed, og opret en konto.
- ▶ Åbn STIHL connected-appen, og log ind.
- ▶ Tilføj batteriet i STIHL connected-appen, og følg anvisningerne på skærmen.

Kontaktmuligheder og yderligere oplysninger kan findes på <https://support.stihl.com> eller i STIHL connected-appen.

STIHL connected-appen er tilgængelig afhængigt af markedet.

6 Opladning af batteriet og LED'er

6.1 Opladning af batteriet

Opladningstiden afhænger af forskellige faktorer, f.eks. af batteriets temperatur eller af omgivelsernes temperatur. Den faktiske opladningstid kan afvige fra den angivne opladningstid. Opladningstiden er angivet på www.stihl.com/charging-times.

- ▶ Oplad batteriet, som det er beskrevet i brugsanvisningen til ladeapparatet STIHL AL 101, 301, 301-4, 500.

6.2 Visning af ladetilstanden

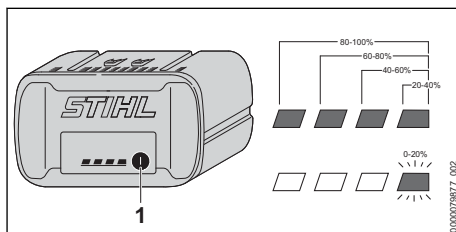

- ▶ Tryk på trykknappen (1). LED'erne lyser grønt i ca. 5 sekunder og viser ladetilstanden.
- ▶ Hvis den højre LED blinker grønt: Oplad batteriet.

6.3 LED'er på batteriet

LED'erne kan vise batteriets ladetilstand eller fejl. LED'erne kan lyse eller blinke grønt eller rødt.

Hvis LED'erne lyser eller blinker grønt, vises ladetilstanden.

- ▶ Hvis LED'erne lyser eller blinker rødt: Afhjælp fejlene,  18.
- Der er en fejl i hækkeklipperen eller i batteriet.

7 Aktivér og deaktivér den trådløse Bluetooth®-grænseflade

7.1 Aktivér den trådløse Bluetooth®-grænseflade

- ▶ Hvis batteriet har en Bluetooth®-grænseflade: Tryk og hold trykknappen inde, indtil LED'en "BLUETOOTH®" ved siden af symbolet  lyser blåt i ca. 3 sekunder. Batteriets trådløse Bluetooth®-grænseflade er aktiveret.

7.2 Deaktivér den trådløse Bluetooth®-grænseflade

- ▶ Hvis batteriet har en Bluetooth®-grænseflade: Tryk og hold trykknappen inde, indtil LED'en "BLUETOOTH®" ved siden af symbolet  blinker blåt seks gange. Den trådløse Bluetooth®-grænseflade på batteriet er deaktiveret.

8 Isætning og udtagning af batteriet

8.1 Sæt batteriet i

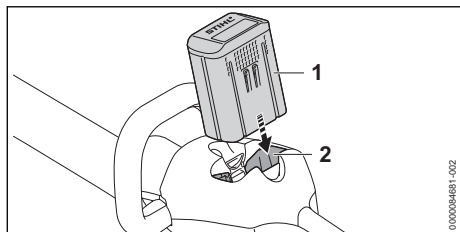

- ▶ Tryk batteriet (1) helt ind i batteriskakten (2). Batteriet (1) går i indhak med et klik og er låst fast.

8.2 Tag batteriet ud

- ▶ Læg hækkeklipperen på en plan flade.

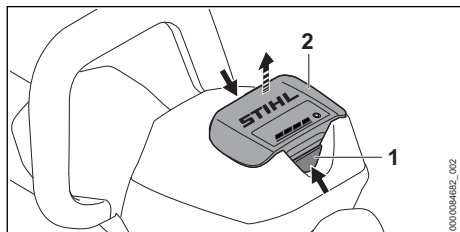

- ▶ Tryk på spærrehåndtaget (1).

Batteriet (2) er nu ulåst og kan tages ud.

9 Sådan tændes og slukkes hækkeklipperen

9.1 Tænd for hækkeklipperen

ADVARSEL

- Hækkeklipperen accelererer uafhængigt af rækkefølgen, i hvilken kontaktbøjlen og kontakttarm trykkes ned, og skæreknivene bevæger sig. Hvis kontakttarmen trykkes ned først, og der derefter trykkes på kontaktbøjlen, kan brugeren miste kontrollen med hækkeklipperen. Brugeren kan pådrage sig alvorlige kvæstelser.
 - ▶ Tryk først på kontaktbøjlen og derefter på kontakttarmen.

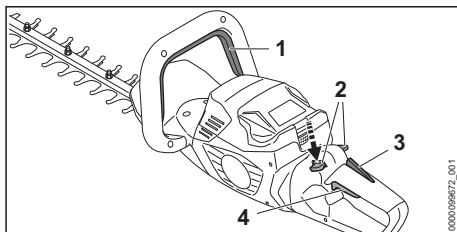

- ▶ Tryk på kontaktbøjlen (1), og hold den nede.
- ▶ Tryk spærrehåndtaget (2) ned med tommelfingeren, og hold det nede.
- ▶ Tryk kontakttarmen (4) ned med pegefingern, og hold den nede. Hækkeklipperen accelererer, og skæreknivene bevæger sig. Spærrehåndtaget (2) kan slippes.

Når ergo-armen (3) er trykket ned, forbliver spærrehåndtag (2) låst op. Dermed kan kontakttarmen (4) slippes og atter trykkes ned, uden at spærrehåndtaget skal trykkes ned på ny.

Når kontakttarmen (4) og ergo-armen (3) slippes, låses kontakttarmen (4). Spærrehåndtaget (2) skal på ny skubbes nedad og holdes for at låse kontakttarmen (4) op.

9.2 Sådan slukkes hækkeklipperen

- ▶ Slip kontaktbøjlen og kontakttarmen.
- ▶ Vent, indtil skæreknivene ikke bevæger sig længere efter ca. 1 sekund.
- ▶ Hvis skæreknivene fortsat bevæger sig efter ca. 1 sekund: Tag batteriet ud, og kontakt en STIHL-forhandler. Hækkeklipperen er defekt.

10 Kontrol af hækkeklipper og batteri

10.1 Kontrol af betjeningselementer

Spærrehåndtag, ergo-arm og kontaktarm

- ▶ Tag batteriet ud.
- ▶ Forsøg at trykke på kontaktarmen uden at trykke på spærrehåndtaget.
- ▶ Hvis kontaktarmen kan trykkes ned: Anvend ikke hækkeklipperen, og kontakt en STIHL-forhandler. Spærrehåndtaget er defekt.
- ▶ Tryk spærrehåndtaget ned med tommelfingeren, og hold det nede.
- ▶ Tryk på ergo-armen, og hold den nede.
- ▶ Tryk på kontaktarmen. Spærrehåndtaget kan slippes.
- ▶ Slip kontaktarmen og ergo-armen.
- ▶ Hvis spærrehåndtaget, kontaktarmen eller ergo-armen går trægt eller ikke fjedrer tilbage til udgangsposition: Anvend ikke hækkeklipperen, og opsøg en STIHL-forhandler. Spærrehåndtaget, kontaktarmen eller ergo-armen er defekt.

Kontaktbøjle

- ▶ Tag batteriet ud.
- ▶ Tryk på kontaktbøjlen, og slip den igen.
- ▶ Hvis kontaktbøjlen går trægt eller ikke fjedrer tilbage til udgangspositionen: Anvend ikke hækkeklipperen, og kontakt en STIHL-forhandler. Kontaktbøjlen er defekt.

Tænd for hækkeklipperen

- ▶ Sæt batteriet i.
- ▶ Tryk på kontaktbøjlen, og slip den igen.
- ▶ Hvis skæreknivene har bevæget sig eller fortsat bevæger sig: Anvend ikke hækkeklipperen, og kontakt en STIHL-forhandler. Kontaktarmen er defekt.
- ▶ Tryk på spærrehåndtaget, og hold det nede.
- ▶ Tryk på kontaktarmen, og hold den nede.
- ▶ Hvis skæreknivene bevæger sig: Anvend ikke hækkeklipperen, og kontakt en STIHL-forhandler. Kontaktbøjlen er defekt.
- ▶ Tryk på kontaktbøjlen, og hold den nede. Skæreknivene bevæger sig.
- ▶ Fjern batteriet, og kontakt en STIHL-forhandler, hvis 3 LED'er blinker rødt. Der er en fejl i hækkeklipperen.
- ▶ Slip kontaktbøjlen. Skæreknivene bevæger sig efter 1 sekund ikke længere.

- ▶ Hvis skæreknivene fortsat bevæger sig efter ca. 1 sekund: Fjern batteriet, og kontakt en STIHL-forhandler. Hækkeklipperen er defekt.

10.2 Kontrollér batteriet

- ▶ Tryk knappen på batteriet. LED'erne lyser eller blinker.
- ▶ Hvis LED'erne ikke lyser eller blinker: Brug ikke batteriet, og kontakt en STIHL-forhandler. Der er en fejl i batteriet.

11 Sådan arbejdes der med hækkeklipperen

11.1 Fastholdelse og føring af hækkeklipperen

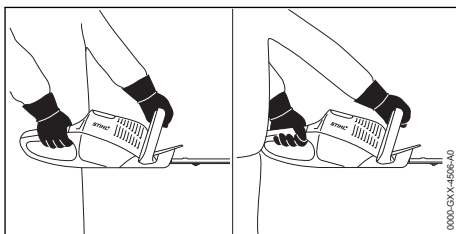

- ▶ Hold hækkeklipperen med en hånd på betjeningshåndtaget, således at tommelfingeren går rundt om betjeningshåndtaget.
- ▶ Hold hækkeklipperen med den anden hånd på bøjlehåndtaget, således at tommelfingeren når rundt om bøjlehåndtaget.

11.2 Drejning af betjeningshåndtag

Betjeningshåndtaget kan drejes til 3 positioner afhængigt af anvendelsen.

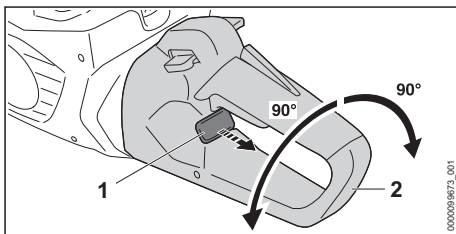

- ▶ Træk spærreskyderen (1) ud, og hold den.
- ▶ Drej betjeningshåndtaget (2) med eller mod urets retning.
- ▶ Slip spærreskyderen (1).
- ▶ Drej betjeningshåndtag (2) så langt med eller mod urets retning, indtil betjeningshåndtaget (2) går i indgreb.

11.3 Klipping

- ▶ Tykke grene og kviste skal fjernes med en grensaks eller en motorsav.

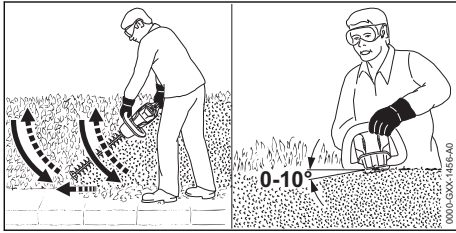

- ▶ Før hækkeklipperen på en side af hækken i en buebevægelse nedefra og op, og klip hækken.
- ▶ Sænk hækkeklipperen uden at klippe hækken.
- ▶ Gå langsomt og kontrolleret frem.
- ▶ Før hækkeklipperen igen i en buebevægelse nedefra og op, og klip hækken.
- ▶ Klip den anden side af hækken på samme måde.
- ▶ Anbring skæreknivene på den øverste side af hækken med en vinkel på mellem 0° og 10°.
- ▶ Før hækkeklipperen vandret frem og tilbage i en buebevægelse, og klip hækken.
- ▶ Hvis skæreeffekten aftager: Slib skæreknivene.

12 Efter arbejdet

12.1 Efter arbejdet

- ▶ Sluk for hækkeklipperen, og tag batteriet ud.
- ▶ Hvis hækkeklipperen er våd: Lad hækkeklipperen tørre.
- ▶ Hvis batteriet er vådt: Lad batteriet tørre.
- ▶ Rengør hækkeklipperen.
- ▶ Rengør skæreknivene.
- ▶ Skub knivbeskyttelsen over skæreknivene, så skæreknivene dækkes fuldstændigt.
- ▶ Rengør batteriet.

13 Transport

13.1 Transport af hækkeklipper

- ▶ Sluk for hækkeklipperen, og tag batteriet ud.
- ▶ Skub knivbeskyttelsen over skæreknivene, så skæreknivene dækkes fuldstændigt.

Sådan bæres hækkeklipperen

- ▶ Bær hækkeklipperen med en hånd på bøjle-håndtaget, så skæreknivene peger bagud.

Transport af hækkeklipper i et køretøj

- ▶ Hækkeklipperen skal sikres, så den ikke kan vælte eller bevæge sig.

13.2 Transport af batteriet

- ▶ Sluk for hækkeklipperen, og tag batteriet ud.
- ▶ Kontrollér, at batteriet er i en sikker tilstand.
- ▶ Pak batteriet ind, så det ikke kan bevæge sig inde i emballagen.
- ▶ Emballagen skal sikres, så den ikke kan flytte sig.

Batteriet er underlagt kravene for transport af farligt gods. Batteriet er klassificeret som UN 3480 (litium-ion-batterier) og er blevet kontrolleret iht. FN-håndbogen angående kontroller og kriterier, del III, afsnit 38.3.

Transportbestemmelserne findes på www.stihl.com/safety-data-sheets.

14 Opbevaring

14.1 Opbevaring af hækkeklipperen

- ▶ Sluk for hækkeklipperen, og tag batteriet ud.
- ▶ Skub knivbeskyttelsen over skæreknivene, så skæreknivene dækkes fuldstændigt.
- ▶ Opbevar hækkeklipperen, så følgende betingelser opfyldes:
 - Hækkeklipperen er uden for børns rækkevidde.
 - Hækkesaksen er ren og tør.

14.2 Opbevaring af batteriet

STIHL anbefaler at opbevare batteriet med en ladetilstand på mellem 40 % og 60 % (2 grønne LED'er lyser).

- ▶ Opbevar batteriet, så følgende betingelser opfyldes:
 - Batteriet er uden for børns rækkevidde.
 - Batteriet er rent og tørt.
 - Batteriet er i et lukket rum.
 - Batteriet er adskilt fra hækkeklipperen.
 - Hvis batteriet opbevares i ladeapparatet: Træk netstikket ud, og opbevar batteriet med et ladeniveau på mellem 40 % og 60 % (2 grønne LED'er).
 - Batteriet er i temperaturområdet mellem -10 °C og +50 °C.

BEMÆRK

- Hvis batteriet ikke opbevares som beskrevet i denne brugsvejledning, kan batteriet blive dybdeafladet og dermed blive beskadiget, så det ikke kan repareres.
 - ▶ Oplad et afladet batteri, inden det opbevares. STIHL anbefaler at opbevare batteriet med en ladetilstand på mellem 40 % og 60 % (2 grønne LED'er lyser).
 - ▶ Batteriet skal opbevares adskilt fra hækkeklipperen.

15 Rengøring

15.1 Rengør hækkeklipperen

- ▶ Sluk for hækkeklipperen, og tag batteriet ud.
- ▶ Rengør hækkeklipperen med en fugtig klud og STIHL-harpiksløsner.
- ▶ Rengør ventilationsslidserne med en børste.
- ▶ Fremmedlegemer fjernes fra batteriskakten, og skakten rengøres med en fugtig klud.
- ▶ Elektriske kontakter i batteriskakten rengøres med en pensel eller en blød børste.

15.2 Rengør skæreknive

- ▶ Sluk for hækkeklipperen, og tag batteriet ud.
- ▶ Sprøjt STIHL-harpiksløsner på begge sider af skæreknivene.
- ▶ Sæt batteriet i.
- ▶ Tænd for hækkeklipperen i 5 sekunder. Skæreknivene bevæger sig. STIHL-harpiksløsneren fordeles sig jævnt.

15.3 Rengøring af batteriet

- ▶ Rengør batteriet med en fugtig klud.

16 Vedligeholdelse

16.1 Vedligeholdelsesintervaller

Vedligeholdelsesintervallerne afhænger af omgivelserbetingelserne og arbejdsbetingelserne. STIHL anbefaler følgende vedligeholdelsesintervaller:

For hver 50 driftstimer

- ▶ Smør drevet.

Årligt

- ▶ Få en STIHL forhandler til at kontrollere hækaksen.

16.2 Smøring af drev

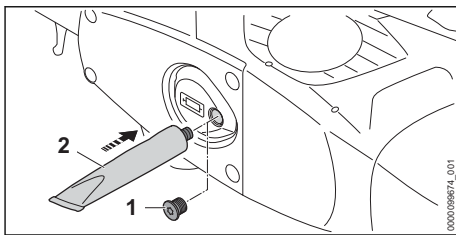

- ▶ Låseskruen (1) skrues ud.
- ▶ Hvis der ikke er synligt fedt på låseskruen (1):
 - ▶ Skru tuben "STIHL Getriebefett" (STIHL-gearfedt) (2) ind.
 - ▶ 5 g STIHL Getriebefett smøres ind i transmissionen.
 - ▶ Skru tuben med "STIHL Getriebefett" (2) ud.
 - ▶ Skru lukkeskruen (1) i, og spænd den fast.
 - ▶ Lad hækkeklipperen køre i 1 minut. STIHL-gearfedtet fordeles nu jævnt.

16.3 Slibning af skæreknive

STIHL anbefaler at få skæreknivene slebet hos en STIHL-forhandler.



ADVARSEL

- Skæreknivens skæretænder er skarpe. Brugeren kan skære sig.
 - ▶ Bær arbejdshandsker af modstandsdygtigt materiale.
- ▶ Sluk for hækkeklipperen, og tag batteriet ud.

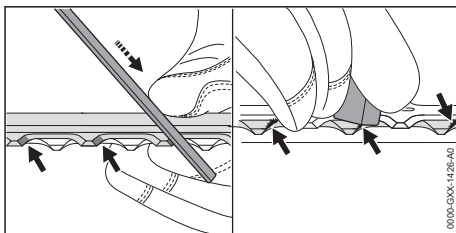

- ▶ Slib hvert æg på det øverste skæreværktøj med en STIHL-fladfil med en fremadrettet bevægelse. Vær i den forbindelse opmærksom på slibevinklen,  19.2.
- ▶ Vend hækkeklipperen om.
- ▶ Slib de øvrige ægge.
- ▶ Afgrat hver æg nedefra.
- ▶ Vend hækkeklipperen om.
- ▶ Afgrat de øvrige ægge.
- ▶ Fjern støvet, der opstår under filingen, med en fugtig klud.
- ▶ Sprøjt STIHL-harpiksløsner på begge sider af skæreknivene.

- ▶ Tænd for hækkeklipperen i 5 sekunder. Skæreknivene bevæger sig. STIHL-harpiksløsneren fordeler sig jævnt.
- ▶ Kontakt en STIHL-forhandler, hvis du er i tvivl.
- ▶ Hvis hækkeklipperen eller skæreknivene eller beskadiget: Anvend ikke hækkeklipperen, og kontakt en STIHL-forhandler.
- ▶ Hvis batteriet er defekt eller beskadiget: Udskift batteriet.

17 Reparation

17.1 Reparation af hækkeklipperen og batteriet

Brugeren kan ikke selv reparere hækkeklipperen, skæreknivene og batteriet.

18 Afhjælpning af fejl

18.1 Afhjælpning af fejl på hækkeklipperen eller batteriet

Fejl	LED'er på batteriet	Årsag	Afhjælpning
Hækkeklipperen starter ikke, når der tændes for den.	1 LED blinker grønt.	Batteriets ladetilstand er for lav.	<ul style="list-style-type: none"> ▶ Oplad batteriet, som det er beskrevet i brugsvejledningen til ladeapparaterne STIHL AL 101, 301, 301-4, 500.
	1 LED lyser rødt.	Batteriet er for varmt eller for koldt.	<ul style="list-style-type: none"> ▶ Tag batteriet ud. ▶ Lad batteriet køle af eller varme op.
	3 LED'er blinker rødt.	Der er en fejl i hækkeklipperen.	<ul style="list-style-type: none"> ▶ Tag batteriet ud. ▶ Rengør de elektriske kontakter i batteriskakten. ▶ Sæt batteriet i. ▶ Tænd for hækkeklipperen. ▶ Hvis de 3 LED'er fortsat blinker rødt: Hækkeklipperen må ikke anvendes, kontakt en STIHL-forhandler.
		Skæreknivene går trægt.	<ul style="list-style-type: none"> ▶ Sprøjt STIHL-harpiksløsner på begge sider af skæreknivene. ▶ Hvis de 3 LED'er fortsat blinker rødt: Hækkeklipperen må ikke anvendes, kontakt en STIHL-forhandler.
	3 LED'er lyser rødt.	Hækkeklipperen er for varm.	<ul style="list-style-type: none"> ▶ Tag batteriet ud. ▶ Lad hækkeklipperen køle af.
	4 LED'er blinker rødt.	Der er en fejl i batteriet.	<ul style="list-style-type: none"> ▶ Tag batteriet ud, og sæt det i igen. ▶ Tænd for hækkeklipperen. ▶ Hvis de 4 LED'er fortsat blinker rødt: Batteriet må ikke bruges, kontakt en STIHL-forhandler.
		Den elektriske forbindelse mellem hækkeklipperen og batteriet er afbrudt.	<ul style="list-style-type: none"> ▶ Tag batteriet ud. ▶ Rengør de elektriske kontakter i batteriskakten. ▶ Sæt batteriet i.
		Hækkeklipperen er fugtig, eller batteriet er fugtigt.	<ul style="list-style-type: none"> ▶ Lad hækkeklipperen eller batteriet tørre.
Hækkeklipperen slukker under drift.	3 LED'er lyser rødt.	Hækkeklipperen er for varm.	<ul style="list-style-type: none"> ▶ Tag batteriet ud. ▶ Lad hækkeklipperen køle af.
		Der er en elektrisk fejl.	<ul style="list-style-type: none"> ▶ Tag batteriet ud, og sæt det i igen. ▶ Tænd for hækkeklipperen.
Hækkeklipperens driftstid er for kort.		Batteriet er ikke ladet helt op.	<ul style="list-style-type: none"> ▶ Oplad batteriet helt, som det er beskrevet i brugsvejledningen til opladerne STIHL AL 101, 301, 301-4, 500.

Fejl	LED'er på batteriet	Årsag	Afhjælpning
		Batteriets levetid er overskredet.	► Udskift batteriet.
Batteriet med  kan ikke findes med STIHL connected-appen.		Den trådløse Bluetooth®-grænseflade på batteriet eller den mobile enhed er deaktiveret.	► Aktivér den trådløse Bluetooth®-grænseflade på batteriet og den mobile enhed.
		Afstanden mellem batteri og den mobile enhed er for stor.	► Mindsk afstanden,  19.1. ► Hvis batteriet stadig ikke kan findes med STIHL Connected-appen: Opsøg en STIHL-forhandler.

18.2 Produktsupport og hjælp til anvendelse

Produktsupport og hjælp til anvendelse kan fås hos en STIHL-forhandler.

Kontaktmuligheder og yderligere oplysninger kan findes på <https://support.stihl.com> eller www.stihl.com.

19 Tekniske data

19.1 Hækkeklippere STIHL HSA 100.00

- Tilladte batterier:
 - STIHL AP
 - STIHL AR
- Vægt uden batteri: 3,7 kg
- Elektrisk beskyttelsestype: IPX4 (beskyttelse mod stænk vand fra alle sider)

Batteriets levetid kan ses her: www.stihl.com/battery-life.

19.2 Skærekniv

- Tandafstand: 34 mm
- Snitlængde: 600 mm
- Slibevinkel: 45°

19.3 Batteri STIHL AP

- Batteriteknologi: litium-ion
- Spænding: 36 V
- Kapacitet i Ah: Se mærkeplade
- Energiindhold i Wh: Se mærkeplade
- Vægt i kg: Se mærkeplade
- Tilladt temperaturinterval for anvendelse og opbevaring: - 10 °C til + 50 °C
- Trådløs Bluetooth®-grænseflade (kun til batterier med ):
 - Dataforbindelse: Bluetooth® 5.1. Den mobile slutenhed skal være kompatibel med Bluetooth® Low Energy 5.0 og understøtte Generic Access Profile (GAP).

- Frekvensbånd: ISM-bånd 2,4 GHz
- Maks. udstrålet sendeeffekt: 1 mW
- Signalrækkevidde: ca. 10 m. Signalstyrken afhænger af omgivelsesbetingelserne og den mobile slutenhed. Rækkevidden kan variere meget, alt efter ydre betingelser og det anvendte modtagerapparat. Rækkevidden kan være betydeligt mindre inden for lukkede rum og på grund af metalliske barrierer (for eksempel vægge, reoler, kufferter).
- Krav til den mobile slutenheds operativsystem: Android eller iOS (i den aktuelle version eller højere)

19.4 Støj- og vibrationsværdier

K-værdien for lydtryksniveauet er på 2 dB(A). K-værdien for lydeffektniveauet er på 2 dB(A). K-værdien for vibrationsværdierne er på 2 m/s².

STIHL anbefaler brug af hørevern.

- Lydtryksniveau L_{pA} målt iht. EN 62841-4-2: 76 dB(A).
- Lydniveau L_{wA} målt iht. EN 62841-4-2: 84 dB(A).
- Vibrationsværdi a_{hv} målt iht. EN 62841-4-2:
 - Betjeningshåndtag: 0,8 m/s².
 - Bøjlehåndtag: 1,0 m/s².

De angivne vibrationsværdier er målt efter en normeret kontrolmetode og kan anvendes til sammenligning af elektriske apparater. De faktiske optrædende vibrationsværdier kan afvige fra de angivne værdier, afhængigt af anvendelse. De angivne vibrationsværdier kan danne basis for en første vurdering af vibrationsbelastningen. Den faktiske vibrationsbelastning skal vurderes. Her kan der også tages hensyn til tidspunkter, hvor det elektriske apparat er frakoblet, og tidspunkter, hvor det er tændt, men kører uden belastning.

Oplysninger om overholdelse af arbejdsgiverdirektivet om vibration 2002/44 / EF er tilgængelige på www.stihl.com/vib.

19.5 REACH

REACH betegner en EF-forordning til registrering, vurdering og godkendelse af kemikalier.

Informationer om overholdelse af REACH-forordningen kan findes på www.stihl.com/reach.

20 Reservedele og tilbehør

20.1 Reservedele og tilbehør

STIHL Disse symboler kendetegner originale reservedele fra STIHL og originalt tilbehør fra STIHL.

STIHL anbefaler, at der anvendes originale reservedele fra STIHL og originalt tilbehør fra STIHL.

Reservedele og tilbehør fra andre producenter kan ikke vurderes af STIHL med hensyn til pålidelighed og sikkerhed samt egnethed på trods af løbende markedsovervågning, og STIHL kan heller ikke give garanti for deres anvendelse.

Originale reservedele fra STIHL og originalt tilbehør fra STIHL kan fås hos en STIHL-forhandler.

21 Bortskaffelse

21.1 Bortskaffelse af hækkeklipperen og batteriet

Der kan findes informationer om bortskaffelse hos de lokale myndigheder eller en STIHL-forhandler.

Ukorrekt bortskaffelse kan være sundhedsskadeligt og belaste miljøet.

- ▶ STIHL-produkter inklusive emballage skal overdrages til et egnet indsamlingssted med henblik på genanvendelse i henhold til gældende lokale regler.
- ▶ Må ikke bortskaffes som husholdningsaffald.

22 EU-overensstemmelseserklæring

22.1 Hækkeklippere STIHL HSA 100.0

ANDREAS STIHL AG & Co. KG
Badstraße 115
D-71336 Waiblingen
Tyskland

erklærer som eneansvarlig, at

- Konstruktionstype: Batteri-hæksaks
- Fabriksmærke: STIHL
- Type: HSA 100.0
- Serienummer: HA07

overholder de gældende bestemmelser i direktiverne 2011/65/EU, 2006/42/EF, 2014/30/EU og 2000/14/EF og er udviklet og produceret i overensstemmelse med de på produktionsdatoen gældende versioner af standarderne: EN 55014-1, EN 55014-2, EN 62841-1 og EN 62841-4-2.

Anvendt procedure for overensstemmelsesvurdering iht. direktiv 2000/14/EF, bilag V.

- Målt lydeffektniveau: 84 dB(A)
- Garanteret lydeffektniveau: 86 dB(A)

Den tekniske dokumentation opbevares sammen med ANDREAS STIHL AG & Co. KG's produktgodkendelse.

Fremstillingsåret, fremstillingslandet og maskinnummeret er angivet på hæksesaksen.

Waiblingen, 12.05.2022

ANDREAS STIHL AG & Co. KG



p.p.

Dr. Jürgen Hoffmann, afdelingsleder for produktgodkendelse og -regulering

23 UKCA-overensstemmelseserklæring

23.1 Hækkeklippere STIHL HSA 100.0

**UK
CA**

ANDREAS STIHL AG & Co. KG
Badstraße 115
D-71336 Waiblingen

Tyskland

erklærer som eneansvarlig, at

- Konstruktionstype: Batteri-hæksaks
- Fabriksmærke: STIHL
- Type: HSA 100.0
- Serienummer: HA07

overholder de gældende bestemmelser i UK-direktiverne The Restriction of the Use of Certain Hazardous Substances in Electrical and Electronic Equipment Regulations 2012, Supply of Machinery (Safety) Regulations 2008, Electromagnetic Compatibility Regulations 2016 og Noise Emission in the Environment by Equipment for use Outdoors Regulations 2001 og er udviklet og produceret i overensstemmelse med de på produktionsdatoen gældende versioner af standarderne: EN 55014-1, EN 55014-2, EN 62841-1 og EN 62841-4-2.

Anvendt procedure for overensstemmelsesvurdering iht. UK-direktiv Noise Emission in the Environment by Equipment for use Outdoors Regulations 2001 Schedule 8.

- Målt lydeffektniveau: 84 dB(A)
- Garanteret lydeffektniveau: 86 dB(A)

Den tekniske dokumentation opbevares hos ANDREAS STIHL AG & Co. KG.

Produktionsåret, fremstillingslandet og maskinnummeret er angivet på hækkeklipperen.

Waiblingen, 12.05.2022

ANDREAS STIHL AG & Co. KG

p.p. 

Dr. Jürgen Hoffmann, afdelingsleder for produktgodkendelse og -regulering

24 Generelle advarselshenvisninger for el-værktøjer

24.1 Indledning

Dette kapitel gengiver de generelt formulerede almene sikkerhedshenvisninger i standarden EN/IEC 62841 om elektrisk motordrevet håndværktøj.

STIHL er forpligtet til at gengive disse tekster.

Sikkerhedshenvisningerne, der er angivet under "Elektrisk sikkerhed" for at undgå elektrisk stød, kan ikke anvendes i forbindelse med STIHL-batteriprodukter.

ADVARSEL

- **Læs alle sikkerhedshenvisninger og anvisninger, billedbeskrivelser og tekniske data, som afses elektrisk værktøj.** Manglende overholdelse af følgende anvisninger kan medføre elektrisk stød, brand og/eller alvorlige kvæstelser. **Opbevar alle sikkerhedshenvisninger og anvisninger til fremtidig brug.**

Begrebet "elektrisk motordrevet", der anvendes i sikkerhedshenvisningerne, betegner eldrevet elektrisk værktøj (med ledning) eller batteridrevet elværktøj (uden ledning).

24.2 Sikkerhed på arbejdspladsen

- a) **Sørg for, at arbejdsområdet er rent og godt oplyst.** Uorden eller uoplyste arbejdsområder øger faren for uheld.
- b) **Brug ikke elværktøj i eksplosionsfarlige omgivelser, hvor der findes brændbare væsker, gasser eller støv.** Elværktøj kan slå gnister, som kan antænde støv eller dampe.
- c) **Sørg for, at børn og andre personer holdes væk fra arbejdsområdet, når elværktøjet er i brug.** Hvis man distraheres, kan man miste kontrollen over elværktøjet.

24.3 Elektrisk sikkerhed

- a) **Elværktøjets stik skal passe til stikkontakten. Stikket må under ingen omstændigheder ændres. Brug ikke adapterstik sammen med jordforbundet elværktøj.** Uændrede stik, som passer til stikkontakten, nedsætter risikoen for elektrisk stød.
- b) **Undgå kropskontakt med jordforbundne overflader som f.eks. rør, radiatorer, komfurer og køleskabe.** Hvis din krop er jordforbundet, øges risikoen for elektrisk stød.
- c) **Elværktøjet må ikke udsættes for regn eller fugt.** Indtrængning af vand i et elværktøj øger risikoen for elektrisk stød.
- d) **Brug ikke tilslutningsledningen til andre formål. Anvend aldrig tilslutningsledningen til at bære, trække eller at trække stikke elværktøjet ud af stikket. Hold tilslutningsledningen på afstand af varme, olie, skarpe kanter eller maskindele, som bevæger sig.** Beskadigede eller snoede ledninger øger risikoen for elektrisk stød.
- e) **Hvis elværktøjet benyttes i det fri, må der kun benyttes en forlængerledning, der er egnet til udendørs brug.** Anvendelse af for-

længerledning til udendørs brug nedsætter risikoen for elektrisk stød.

- f) **Hvis det ikke kan undgås at benytte elværktøjet i fugtige omgivelser, skal der bruges et fejlstrømsrelæ.** Brug af et fejlstrømsrelæ reducerer risikoen for at få et elektrisk stød.

24.4 Personlig sikkerhed

- a) **Det er vigtigt at være opmærksom, se, hvad man laver, og bruge elværktøjet fornuftigt. Brug ikke noget elværktøj, hvis du er træt, har indtaget alkohol eller er påvirket af medicin eller euforiserende stoffer.** Få sekunders uopmærksomhed ved brug af elværktøjet kan føre til alvorlige personskader.
- b) **Brug personligt beskyttelsesudstyr, og hav altid beskyttelsesbriller på.** Brug af personligt beskyttelsesudstyr som f.eks. støvmaske, skridsikkert fodtøj, beskyttelseshjelm eller høreværn, afhængigt af maskintype og anvendelse af elværktøjet, nedsætter risikoen for personskader.
- c) **Undgå utilsigtet igangsætning. Kontrollér, at elværktøjet er slukket, før du tilslutter det til strømforsyningen og/eller batteriet, løfter eller bærer det.** Hvis du bærer elværktøjet med fingeren på kontakten eller har elværktøjet sluttet til strømforsyningen, kan det medføre uheld.
- d) **Fjern indstillingsværktøj eller skruenøgle, inden elværktøjet tændes.** Hvis et stykke værktøj eller en nøgle sidder i en roterende del af elværktøjet, er der risiko for personskader.
- e) **Undgå en anormal legemsposition. Sørg for at stå sikkert, mens der arbejdes, og kom ikke ud af balance.** Dermed har du bedre mulighed for at kontrollere elværktøjet, hvis der skulle opstå uventede situationer.
- f) **Brug egnet arbejdstøj. Undgå løst tøj eller smykker. Hold hår, tøj og handsker væk fra dele, som bevæger sig.** Dele, som bevæger sig, kan gribe fast i løst tøj, smykker eller langt hår.
- g) **Hvis støvudsugnings- og -opsamlingsudstyr kan monteres, er det vigtigt, at dette tilsluttes og benyttes korrekt.** Brug af støvudsugning kan reducere den fare, som udgår fra støv.
- h) **Arbejd ikke med falsk sikkerhed, og ignorer ikke sikkerhedsreglerne for elværktøj, også selv om du som rutineret bruger af elværktøj er fortrolig med dets funktion.** Uagtsom omgang med værktøjet kan inden for brøk-

dele af et sekund medføre alvorlige kvæstelser.

24.5 Omgang med og brug af elværktøj

- a) **Undgå overbelastning af elværktøjet. Brug altid det elværktøj, som er beregnet til det stykke arbejde, der skal udføres.** Med det passende elværktøj arbejder man bedst og mest sikkert inden for det angivne effektområde.
- b) **Brug ikke elværktøj, hvis afbryder er defekt.** Elværktøj, der ikke kan startes og stoppes, er farligt og skal repareres.
- c) **Træk stikket ud af stikkontakten og/eller fjern batteriet, inden redskabet indstilles, inden der skiftes arbejdsværktøjsdele, eller inden redskabet lægges til side.** Disse forsigtighedsforanstaltninger forhindrer utilsigtet start af elværktøjet.
- d) **Opbevar ubenyttet elværktøj uden for børns rækkevidde. Lad aldrig personer, som ikke er fortrolige med elværktøjet eller ikke har gennemlæst disse instruktioner, benytte det.** Elværktøj er farligt, hvis det benyttes af ukundige personer.
- e) **Elværktøj og arbejdsværktøj skal plejes omhyggeligt. Kontrollér, om bevægelige maskindele fungerer korrekt og ikke sidder fast, og om delene er brækkede eller beskadigede, således at elværktøjets funktion påvirkes. Få beskadigede dele repareret, inden elværktøjet tages i brug.** Mange uheld skyldes dårligt vedligeholdt elværktøj.
- f) **Sørg for, at skæreværktøjer er skarpe og rene.** Omhyggeligt vedligeholdte skæreværktøjer med skarpe skærekanter sætter sig ikke så hurtigt fast og er nemmere at føre.
- g) **Brug elværktøj, tilbehør, indsatsværktøjer etc. iht. disse instruktioner. Tag hensyn til arbejdsforholdene og det arbejde, som skal udføres.** Brug af elværktøj til formål, som ligger uden for det fastsatte arbejdsområde, kan føre til farlige situationer.
- h) **Hold greb og gribeblader tørre, rene og fri for olie og fedt.** Glatte greb og gribeblader forhindrer en sikker betjening og kontrol af elværktøjet i uforudsete situationer.

24.6 Omgang med og bruk af batteridrevet værktøj

- Oplad kun batteriet i opladere, der er anbefalet af fabrikanten.** En oplader, som er egnet til en bestemt type batterier, må ikke benyttes til andre batterier - brandfare.
- Brug kun de batterier, der er beregnet til el-værktøjet.** Brug af andre batterier øger risikoen for brandskade og er forbundet med brandfare.
- Ikke benyttede batterier må ikke komme i berøring med kontorclips, mønter, nøgler, søm, skruer eller andre små metalgenstande, da disse kan kortslutte kontakterne.** En kortslutning mellem batterikontakterne øger risikoen for forbrændinger eller brand.
- Hvis batteriet anvendes forkert, kan der sive væske ud af det. Undgå at komme i kontakt med denne væske. Ved tilfældig kontakt skal der skylles med vand. Søg desuden læge, hvis væsken kommer i øjnene.** Batterivæske kan give hudirritation eller forbrændinger.
- Brug ikke et beskadiget eller ændret batteri.** Beskadigede eller ændrede batterier kan reagere uventet og medføre brand, eksplosion eller fare for kvæstelser.
- Udsæt ikke et batteri for ild eller for høje temperaturer.** Ild eller temperaturer over 130 °C (265 °F) kan medføre eksplosion.
- Følg alle anvisninger angående opladning, og oplad aldrig batteriet eller batteriværktøjet uden for det temperaturområde, der er angivet i driftsvejledningen.** Forkert opladning eller opladning uden for det tilladte temperaturområde kan ødelægge batteriet og forøge brandfaren.

24.7 Service

- Sørg for, at el-værktøjet kun reparerer af kvalificerede fagfolk og at der benyttes originale reservedele.** Dermed sikres størst mulig sikkerhed for el-værktøjet.
- Beskadigede batterier må aldrig vedligeholdes.** Al vedligeholdelse af batterier må kun udføres af producenten eller af bemyndiget kundeservice.

24.8 Sikkerhedsanvisninger for hækkeklippere

Generelle sikkerhedsanvisninger for hækkeklippere

- Hold alle legemsdele på afstand af kniven. Forsøg ikke på at fjerne afklippet materiale eller at holde materiale fast, som skal klippes af, mens knivene kører.** Knivene fortsætter med at bevæge sig, efter kontakten er blevet slukket. Et øjeblik uopmærksomhed ved brug af hækkeklipperen kan føre til alvorlige kvæstelser.
- Bær hækkeklipperen i håndtaget med standsede knive, og pas på ikke at aktivere kontakten.** Når hækkeklipperen bæres rigtigt, mindskes faren ved utilsigtet start og de deraf følgende kvæstelser, som kniven kan forårsage.
- Træk altid afdækningen på knivene ved transport eller opbevaring af hækkeklipperen.** Korrekt omgang med hækkeklipperen mindsker risikoen for tilskadekomst pga. knivene.
- Sørg for, at alle kontakter er slukkede, og at batteriet er fjernet eller slukket, før det fastklemte materiale fjernes, eller maskinen vedligeholdes.** Ved uventet start af hækkeklipperen når der fjernes fastklemt materiale, kan medføre alvorlige kvæstelser.
- Hold kun hækkeklipperen på de isolerede håndtagsflader, da skæreknaven kan ramme skjulte strømledninger.** Kontakt med en spændingsførende ledning, kan det også sætte redskabsdele af metal under spænding og medføre elektrisk stød.
- Hold alle strømledninger bort fra skæreamrådet.** Der kan være ledninger gemt i hække eller buske, som utilsigtet bliver skåret over.
- Brug ikke hækkeklipperen i dårligt vejr, særligt når der er fare for torden.** Det mindsker faren for at blive ramt af et lyn.

Innholdsfortegnelse

1	Forord.....	110
2	Informasjon om denne bruksanvisningen.....	110
3	Oversikt.....	111
4	Sikkerhetsforskrifter.....	112
5	Gjøre hekksaksen klar til bruk.....	116
6	Lade batteriet og LEDer.....	117

7	Aktiver og deaktivert det trådløse Bluetooth®-grensesnittet.....	117
8	Sette inn og ta ut batteriet.....	117
9	Slå hekksaksen på og av.....	117
10	Kontroll av hekksaks og batteri.....	118
11	Arbeide med hekksaksen.....	119
12	Etter arbeidet.....	119
13	Transport.....	119
14	Oppbevaring.....	120
15	Rengjøring.....	120
16	Vedlikeholde.....	120
17	Reparere.....	121
18	Utbedre feil.....	121
19	Tekniske data.....	122
20	Reservevedler og tilbehør.....	123
21	Kassering.....	123
22	EU-samsvarserklæring.....	123
23	Produsentens samsvarserklæring for UKCA.....	123
24	Generelle sikkerhetsanvisninger for elektroverktøy.....	124

1 Forord

Kjære kunde,

vi er glade for at du har valgt STIHL. Vi utvikler og fremstiller våre produkter i topp kvalitet i samsvar med behovene til våre kunder. Dermed skapes produkter med høy pålitelighet selv ved ekstrem belastning.

STIHL står også for topp kvalitet ved servicen. Vår faghandelen sikrer kompetent rådgjøring og opplæring, samt omfattende teknisk omsorg.

STIHL støtter uttrykkelig en bærekraftig og ansvarlig omgang med naturen. Denne bruksanvisningen hjelper deg med å gi ditt STIHL-produkt en lang levetid på trygt og miljøvennlig vis.

Vi takker for din tiltro og ønsker deg god fornøyelse med ditt STIHL-produkt.



Dr. Nikolas Stihl

VIKTIG! MÅ LESE FØR BRUK OG OPPBEVARER.

2 Informasjon om denne bruksanvisningen

2.1 Gjeldende dokumenter

De lokale sikkerhetsforskriftene gjelder.

- ▶ I tillegg til denne bruksanvisningen skal en lese, forstå og oppbevare følgende dokumenter:
 - Bruksanvisning for STIHL AR batteri
 - Bruksanvisning "Belteveske AP med tilkoblingsledning"
 - Sikkerhetsanvisninger for batteriet STIHL AP
 - Bruksanvisning for ladeapparat STIHL AL 101, 301, 301-4, 500
 - Sikkerhetsinformasjon for STIHL batterier og produkter med innebygd batteri: www.stihl.com/safety-data-sheets

Mer informasjon om STIHL connected-kompatible produkter og vanlige spørsmål er tilgjengelig under www.connect.stihl.com eller en STIHL-fagforhandler.

Bluetooth®-merket og ikonet (logoen) er registrerte varemerker og tilhører Bluetooth SIG, Inc. All bruk av dette ordmerket/ikonet gjøres av STIHL under lisens.

Batterier med  er utstyrt med et Bluetooth®-grensesnitt. Det må tas hensyn til lokale bruksbegrensninger (f.eks. i fly eller sykehus).

2.2 Merking av advarslene i teksten

ADVARSEL

- Merknaden henviser til farer som kan føre til alvorlige personskader eller døden.
 - ▶ De angitte tiltakene kan gjøre at alvorlige personskader eller død unngås.

LES DETTE

- Merknaden henviser til farer som kan føre til materielle skader.
 - ▶ De angitte tiltakene kan gjøre at materielle skader unngås.

2.3 Symboler i teksten



Dette symbolet henviser til et kapittel i denne bruksanvisningen.

3 Oversikt

3.1 Hekksaks og batteri

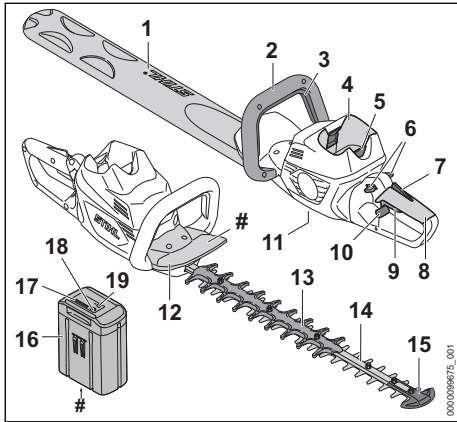

- 1 Knivbeskyttelse**
Knivbeskyttelsen beskytter brukeren mot kontakt med skjæreknivene.
- 2 Bøylehåndtak**
Bøylehåndtaket brukes til å holde, føre og bære hekksaksen.
- 3 Bryterbøyle**
Bryterbøylen slår hekksaksen på og av sammen med girspaken.
- 4 Batterispor**
Batterisporret tar imot batteriet.
- 5 Låsespak**
Låsespaken holder batteriet i batterisporret.
- 6 Låsespak**
Låsespaken låser opp girspaken.
- 7 Ergo-spak**
Ergo-håndtaket holder låsespaken i posisjon når girspaken slippes opp.
- 8 Betjeningshåndtak**
Betjeningshåndtaket brukes til betjening, holdning og føring av hekksaksen.
- 9 Girspak**
Girspaken slår hekksaksen på og av sammen med bryterbøylen.
- 10 Sperre**
Sperran låser opp det dreibare betjeningshåndtaket.
- 11 Låseskrue**
Låseskruen stenger åpningen for STIHL universalfett.

12 Håndbeskyttelse

Håndbeskyttelsen beskytter hånden på bøylehåndtaket mot kontakt med skjæreknivene.

13 Skjæreverner

Skjærevernet beskytter låret mot kontakt med det bakre området på skjærekniven.

14 Skjærekniv

Skjæreknivene skjærer skjæregodset.

15 Føringsvern

Føringsvernet beskytter spissen på skjærekniven mot kontakt med gjenstander.

16 Batteri

Batteriet forsyner hekksaksen med strøm.

17 Lysdioder

Lysdiodene viser ladetilstanden til batteriet og feil.

18 Tast

Tasten aktiverer lysdiodene på batteriet. Den aktiverer og deaktiverer det trådløse Bluetooth®-grensesnittet (dersom tilgjengelig).

19 LED "BLUETOOTH®" (kun for batterier med



)
Lysdioden viser aktivering og deaktivering av det trådløse Bluetooth®-grensesnittet.

Typeskilt med maskinnummer

3.2 Symboler

Symbolene kan være på hekksaksen, batteriet og ladeapparatet, og betyr følgende:



Dette symbolet markerer åpningen for STIHL universalfett.



1 lysdiode lyser rødt. Batteriet er for varmt eller kaldt.



4 lysdioder blinker rødt. Det er en feil i batteriet.



Lysdioden lyser grønt og lysdiodene på batteriet lyser eller blinker grønt. Batteriet lader.



Lysdioden blinker rødt. Det er ingen elektrisk kontakt mellom batteriet og ladeapparatet, eller det er en feil ved batteriet eller ladeapparatet.



Garantert lydeffektnivå iht. direktiv L_{WA} 2000/14/EF i dB(A) for å gjøre lyduttspill fra produkter sammenlignbare.



Batteriet har et trådløst Bluetooth®-grensesnitt og kan kobles til STIHL connected-appen.





Angivelsen ved siden av symbolet angir energiinnholdet i batteriet i henhold til spesifikasjonene fra celle-produsenten. Energiinnholdet som er tilgjengelig i anvendelsen, er mindre.



Bruk det elektriske apparatet i et lukket og tørt rom.



Produktet må ikke kasseres med husholdningsavfallet.

4 Sikkerhetsforskrifter

4.1 Varselsymboler

Varselsymbolene på hekksaksen eller batteriet har følgende betydning:



Følg sikkerhetsmerknadene og tiltakene.



Les, forstå og oppbevar bruksanvisningen.



Bruk vernebriller.



Ikke ta på de roterende skjæreknivene.



Ta ut batteriet ved arbeidspauser, transport, oppbevaring, vedlikehold eller reparasjon.



Batteriet må beskyttes mot varme og ild.



Batteriet må ikke senkes ned i væske.



Tillatt temperaturområde for batteriet må overholdes.

4.2 Tiltent bruk

Hekksaksen STIHL HSA 100.0 må kun brukes til klipping av hekker, busker, krattskog og kratt.

Hekksaksen kan brukes når det regner.

Hekksaksen tilføres strøm fra et STIHL AP-batteri eller et STIHL AR-batteri.

Sammen med STIHL connected-appen gjør batteriet med  det mulig å personalisere og over-

føre informasjon fra batteriet ved hjelp av Bluetooth®-teknologi.

⚠ ADVARSEL

- Batterier som ikke er godkjent av STIHL for hekksaksen, kan utløse brann eller eksplosjoner. Personer kan bli alvorlig skadet eller omkomme, og materielle skader kan oppstå.
 - ▶ Bruk hekksaksen med et STIHL AP-batteri eller et STIHL AR-batteri.
- Dersom hekksaksen eller batteriet ikke brukes som tiltent, kan personer bli alvorlig skadet eller omkomme, og det kan oppstå materielle skader.
 - ▶ Bruk hekksaksen slik det er beskrevet i denne bruksanvisningen.
 - ▶ Bruk batteriet slik det står beskrevet i denne bruksanvisningen, bruksanvisningen til batteriet STIHL AR, STIHL connected-appen eller under www.connect.stihl.com.

4.3 Krav til brukeren

⚠ ADVARSEL

- Brukere uten opplæring, kan ikke gjenkjenne eller bedømme hekksaksens og batteriets farer. Brukeren eller andre personer kan bli alvorlig skadet eller drept.
 - ▶ Les, forstå og oppbevar bruksanvisningen.
- ▶ Hvis hekkesaksen eller batteriet gis videre til en annen person: Gi bruksanvisningen videre.
- ▶ Forsikre deg om at brukeren oppfyller følgende forutsetninger:
 - Brukeren må være uthvilt.
 - Brukeren er kroppslig, sensorisk og mentalt i stand til å betjene og arbeide med hekksaksen og batteriet. Dersom brukeren er kroppslig, sensorisk og mentalt begrenset i stand til det, skal brukeren kun arbeide med batteriet under oppsyn eller etter anvisningen av en ansvarlig person.
 - Brukeren kan gjenkjenne eller bedømme farene med hekksaksen og batteriet.
 - Brukeren er myndig eller brukeren blir opplært i et yrke under oppsyn i henhold til nasjonale forskrifter.
 - Brukeren er fått en opplæring av en STIHL fagforhandler eller en sakkyndig

person før han/hun benytter hekksaksen første gang.

- Brukeren er ikke påvirket av alkohol, medikamenter eller narkotika.
- ▶ Dersom det er uklarheter: Oppsøk en STIHL fagforhandler.

4.4 Klær og utstyr

▲ ADVARSEL

- Under arbeidet kan langt hår trekkes inn i hekksaksen. Brukeren kan bli alvorlig skadet.
 - ▶ Sett opp og sikre langt hår slik at det befinner seg over skulderen.
- Under arbeidet kan gjenstander kastes opp med høy hastighet. Brukeren kan bli skadet.



- ▶ Bruk tetsittende vernebriller. Egnede vernebriller er kontrollert iht. EN 166 eller nasjonale forskrifter, og fås kjøpt med tilsvarende merking i butikk.

- ▶ Bruk en langermet, tetsittende overdel og en langbukse.
- Under arbeidet kan støv virvles opp. Støv som pustes inn, kan være helseskadelig og utløse allergiske reaksjoner.
 - ▶ Hvis støv virvles opp: Bruk en vernemaske for støv.
- Uegnete klær kan henge seg opp i treverk, kratt og hekksaksen. Brukere uten egnet bekledding kan bli alvorlig skadd.
 - ▶ Bruk trangt sittende klær.
 - ▶ Ta av sjal og smykker.
- Under arbeidet kan brukeren komme i kontakt med de roterende skjæreknivene. Brukeren kan bli alvorlig skadet.
 - ▶ Bruk sko av motstandsdyktig materiale.
 - ▶ Bruk en lang bukse av motstandsdyktig materiale.
- Ved rengjøring og vedlikehold kan brukeren komme i kontakt med skjæreknivene. Brukeren kan bli skadet.
 - ▶ Bruk arbeidshansker av motstandsdyktig materiale.
- Dersom brukeren bruker uegnede sko, kan han/hun skli. Brukeren kan bli skadet.
 - ▶ Bruk faste, lukkede sko med gripesterk såle.

4.5 Arbeidsområde og omgivelsen

4.5.1 Hekksaks

▲ ADVARSEL

- Personer som ikke deltar, barn og dyr kan ikke gjenkjenne eller bedømme hekksaksens farer og objekter som slynges opp. Personer uten

deltagelse, barn og dyr kan bli alvorlig skadet og materielle skader kan oppstå.

- ▶ Personer uten deltagelse, barn og dyr må holdes unna arbeidsområdet.
- ▶ Ikke la hekksaksen være uten oppsyn.
- ▶ Sikre at barn ikke kan leke med hekksaksen.
- Elektriske komponenter i hekksaksen kan danne gnister. Gnister kan utløse brann eller eksplosjoner i lett antennelige eller eksplosive omgivelser. Personer kan bli alvorlig skadet eller omkomme, og materielle skader kan oppstå.
 - ▶ Det skal ikke arbeides i en lett antennelig eller eksplosiv omgivelse.

4.5.2 Batteri

▲ ADVARSEL

- Personer som ikke deltar, barn og dyr kan ikke gjenkjenne eller bedømme farene med batteriet. Personer som ikke deltar, barn og dyr kan bli alvorlig skadet.
 - ▶ Personer som ikke deltar, barn og dyr må holdes unna.
 - ▶ Ikke la batteriet være uten oppsyn.
 - ▶ Sikre at barn ikke kan leke med batteriet.
- Batteriet er ikke beskyttet mot enhver miljøpåvirkning. Dersom batteriet utsettes for bestemte miljøpåvirkninger, kan batteriet ta fyr, eksplodere eller bli skadd. Personer kan bli alvorlig skadet og materielle skader kan oppstå.



- ▶ Batteriet må beskyttes mot varme og ild.
- ▶ Batteriet må ikke kastes i ild.



- ▶ Batteriet skal brukes og oppbevares i temperaturer mellom - 10 °C og + 50 °C.



- ▶ Batteriet må ikke senkes ned i væske.

- ▶ Batteriet må holdes unna metalliske smådeleler.
- ▶ Batteriet må ikke utsettes for høyt trykk.
- ▶ Batteriet må ikke utsettes for mikrobølger.
- ▶ Batteriet må beskyttes mot kjemikalier og salt.

4.6 Sikker tilstand

4.6.1 Hekksaks

- Hekksaksen er i sikker tilstand, når følgende betingelser er oppfylt:
- Hekksaksen er uskadd.
 - Hekksaksen er ren.
 - Betjeningselementene fungerer og er ikke endret.
 - Skjæreknivene er riktig påbygd.
 - Originalt STIHL tilbehør for denne hekksaksen er montert.
 - Tilbehøret er montert riktig.

▲ ADVARSEL

- I usikker stand kan komponenter slutte å fungere korrekt, og sikkerhetsinnretninger tre ut av kraft. Personer kan bli alvorlig skadet eller drept.
 - ▶ Arbeid med en ubeskadiget hekksaks.
 - ▶ Hvis hekksaksen er tilsusset: Rengjør hekksaksen.
 - ▶ Hekksaksen må ikke endres.
 - ▶ Dersom betjeningselementene ikke fungerer: Ikke arbeid med hekksaksen.
 - ▶ Monter original STIHL tilbehør for denne hekksaksen.
 - ▶ Tilbehøret må monteres slik det er beskrevet i denne bruksanvisningen eller i bruksanvisningen for tilbehøret.
 - ▶ Ikke stikk gjenstander inn i åpningen til hekksaksen.
 - ▶ Skift ut slitte eller skadde varselskilt.
 - ▶ Dersom det er uklarheter: Oppsøk en STIHL fagforhandler.

4.6.2 Skjærekniv

- Skjæreknivene er i sikker tilstand, når følgende betingelser er oppfylt:
- Skjæreknivene er uskadde.
 - Skjæreknivene er ikke deformert.
 - Skjæreknivene er lett bevegelige.
 - Skjæreknivene er riktig slipt.
 - Skjæreknivene er uten kanter.

▲ ADVARSEL

- I usikker tilstand kan deler til skjæreknivene løsne og slynges bort. Personer kan bli alvorlig skadet.
 - ▶ Arbeid med en ubeskadiget skjærekniv.
 - ▶ Skjæreknivene må slipes riktig og kanter fjernes.
 - ▶ Dersom det er uklarheter: Oppsøk en STIHL fagforhandler.

4.6.3 Batteri

- Batteriet er i sikker stand når følgende betingelser er oppfylt:
- Batteriet har ingen skader.
 - Batteriet er rent og tørt.
 - Batteriet virker og er i uendret stand.

▲ ADVARSEL

- Hvis batteriet ikke er i sikker stand, virker det ikke lenger. Det kan oppstå alvorlige personskader.
 - ▶ Arbeid kun med et uskadet og fungerende batteri.
 - ▶ Ikke lad opp et skadet eller defekt batteri.
 - ▶ Hvis batteriet er skittent eller vått: Rengjør batteriet, og la det tørke.
 - ▶ Ikke gjør endringer på batteriet.
 - ▶ Ikke stikk gjenstander inn i åpningene på batteriet.
 - ▶ Unngå kontakt og kortslutning mellom batteriets elektriske kontakter og metallgjenstander.
 - ▶ Ikke åpne batteriet.
 - ▶ Skift ut slitte eller skadde varselskilt.
- Hvis batteriet er skadet, kan det lekke ut væske. Hvis væsken kommer i kontakt med hud eller øyne, kan dette føre til irritasjoner.
 - ▶ Unngå kontakt med væsken.
 - ▶ Hvis væske har kommet på huden: Vask huden med rikelige mengder vann og såpe.
 - ▶ Hvis væske har kommet i øynene: Skyll med rikelige mengder rent vann i minst 15 minutter, og kontakt lege.
- Et skadd eller defekt batteri kan ha uvanlig lukt, avgir røyk eller antenne. Det kan oppstå alvorlige eller livstruende personskader i tillegg til materielle skader.
 - ▶ Hvis batteriet lukter uvanlig eller avgir røyk: Ikke bruk batteriet, og hold det unna brennbare stoffer.
 - ▶ Hvis batteriet er antent: Forsøk å slukke batteriet med en brannslukker eller vann.

4.7 Arbeider

▲ ADVARSEL

- Brukeren kan i visse situasjoner ikke lengre arbeide konsentrert. Brukeren kan snuble, falle og bli alvorlig skadet.
 - ▶ Du må arbeide rolig og vel overveid.
 - ▶ Dersom lysforholdene og siktforholdene er dårlig: Ikke bruk hekksaksen.
 - ▶ Hekksaksen må betjenes alene.
 - ▶ Vær oppmerksom på hindringer.

- ▶ Arbeid stående på bakken og hold balansen. Dersom det må arbeides i høyden: Benytt en løfteplattform eller et sikkert stillas.
- ▶ Hvis man begynner å føle tretthet: Ta en pause i arbeidet.
- Hvis brukeren arbeider over skulderhøyde kan han bli fortere sliten. Brukeren kan bli alvorlig skadet.
 - ▶ Arbeid over skulderhøyde bare i en kort periode.
 - ▶ Ta arbeidspauser.
- Hvis den roterende skjæreknivene støter på en hard gjenstand kan den raskt bremses ned. Gjennom reaksjonskreftene som oppstår kan brukeren miste kontrollen over hekksaksen og få alvorlige personskader.
 - ▶ Hold hekksaksen fast med begge hendene.
 - ▶ Før arbeidet må du sjekke hekken for harde gjenstander og fjerne gjenstandene.
- De roterende skjæreknivene kan skjære brukeren. Brukeren kan bli alvorlig skadet.



- ▶ Ikke ta på de roterende skjæreknivene.
- ▶ Hvis skjæreknivene er blokkert av en gjenstand: slå av hekksaksen og ta ut batteriet. Fjern gjenstanden først nå.
- Dersom hekksaksen forandrer seg eller oppfører seg uvanlig under arbeidet, kan hekksaksen være i usikker tilstand. Personer kan bli alvorlig skadet og materielle skader kan oppstå.
 - ▶ Avslutt arbeidet, ta ut batteriet og oppsøk en STIHL fagforhandler.
- Under arbeidet kan det oppstå vibrasjoner fra hekksaksen.
 - ▶ Bruk hansker.
 - ▶ Ta arbeidspauser.
 - ▶ Dersom tegn på sirkulasjonsforstyrrelse oppstår: Oppsøk lege.
- Når girspaken slippes, fortsetter skjæreknivene å bevege seg i ca. 1 sekund. De roterende skjæreknivene kan skjære personer. Personer kan bli alvorlig skadet.
 - ▶ Hold hekksaksen på betjeningshåndtaket og bøylehåndtaket og vent, til skjæreknivene har sluttet å bevege seg.

▲ FARE

- Hvis man arbeider i nærheten av spenningsførende ledninger, kan skjæreknivene komme i kontakt med de spenningsførende ledningene og skade de. Brukeren kan bli alvorlig skadet eller drept.
 - ▶ Ikke arbeid i nærheten av spenningsførende ledninger.

4.8 Transport

4.8.1 Hekksaks

▲ ADVARSEL

- Under transport kan hekksaksen velte eller bevege seg. Det kan oppstå personskader og materielle skader.



- ▶ Ta ut batteriet.
- ▶ Skyv knivbeskyttelsen slik over skjæreknivene, at den dekker skjæreknivene fullstendig.
- ▶ Hekksaksen må sikres med belter, reimer eller et nett slik at den ikke kan velte eller bevege seg.

4.8.2 Batteri

▲ ADVARSEL

- Batteriet er ikke beskyttet mot enhver miljøpåvirkning. Dersom batteriet utsettes for bestemte miljøpåvirkninger kan batteriet skades, og det kan oppstå materielle skader.
 - ▶ Et skadd batteri skal ikke transporteres.
- Batteriet kan velte eller bevege seg under transporten. Det kan oppstå personskader og materielle skader.
 - ▶ Batteriet skal pakkes slik i forpakningen at det ikke kan bevege seg.
 - ▶ Forpakningen må sikres slik at den ikke kan bevege seg.

4.9 Oppbevaring

4.9.1 Hekksaks

▲ ADVARSEL

- Barn kan ikke gjenkjenne eller bedømme hekksaksens farer. Barn kan bli alvorlig skadet.



- ▶ Ta ut batteriet.
- ▶ Skyv knivbeskyttelsen slik over skjæreknivene, at den dekker skjæreknivene fullstendig.
- ▶ Hekksaksen må oppbevares utenfor rekkevidde for barn.
- De elektriske kontaktene på hekksaksen og metallkomponenter kan korrodere på grunn av fuktighet. Hekksaksen kan få skader.



- ▶ Ta ut batteriet.

- ▶ Oppbevar hekksaksen rent og tørt.

4.9.2 Batteri

▲ ADVARSEL

- Barn kan ikke gjenkjenne eller bedømme batteriets færer. Barn kan bli alvorlig skadet.
 - ▶ Batteriet må oppbevares utilgjengelig for barn.
- Batteriet er ikke beskyttet mot enhver miljøpåvirkning. Dersom batteriet utsettes for bestemte miljøpåvirkninger, kan det skades.
 - ▶ Oppbevar batteriet rent og tørt.
 - ▶ Batteriet skal oppbevares i et lukket rom.
 - ▶ Oppbevar batteriet adskilt fra hekksaksen.
 - ▶ Hvis batteriet er lagret i ladeapparatet:
 - Trek ut nettpluggen og oppbevar batteriet med et ladenivå mellom 40 % og 60 % (2 grønne lysdioder).
 - ▶ Oppbevar batteriet i temperaturområdet mellom - 10 °C og + 50 °C.

4.10 Rengjøring, vedlikehold og reparasjon

▲ ADVARSEL

- Hvis batteriet er satt inn ved rengjøring, vedlikehold eller reparasjon, kan hekksaksen slås på utilsiktet. Personer kan bli alvorlig skadet og materielle skader kan oppstå.



- ▶ Ta ut batteriet.

- Sterke rengjøringsmidler, rengjøring med høytrykksspylere eller skarpe gjenstander kan skade hekksaksene, skjæreknivene, ladeapparatet eller batteriet. Hvis hekksaksen, skjæreknivene, batteriet eller ladeapparatet ikke rengjøres riktig, kan komponenter ikke lenger fungere riktig og sikkerhetsinnretninger tape funksjonen. Personer kan bli alvorlig skadet.
 - ▶ Hekksaksen, skjæreknivene, batteriet og ladeapparatet skal rengjøres slik, det er beskrevet i bruksanvisningen.
- Hvis hekksaksen, skjæreknivene, batteriet eller ladeapparatet ikke vedlikeholdes eller repareres riktig, kan komponenter ikke lenger fungere riktig og sikkerhetsinnretninger tape funksjonen. Personer kan bli alvorlig skadet eller drept.

- ▶ Du må ikke selv vedlikeholde eller reparere hekksaksen, batteriet og ladeapparatet.
- ▶ Hvis hekksaksen, batteriet og ladeapparatet må vedlikeholdes eller repareres: Ta kontakt med en STIHL fagforhandler.
- ▶ Skjæreknivene må vedlikeholdes slik det er beskrevet i bruksanvisningen.
- Under rengjøring eller vedlikehold av skjæreknivene kan brukeren skjære seg på skarpe skjæretenner. Brukeren kan bli skadet.
 - ▶ Bruk arbeidshansker av motstandsdyktig materiale.

5 Gjøre hekksaksen klar til bruk

5.1 Gjøre hekksaksen klar til bruk

Før hver arbeidsstart må følgende trinn gjennomføres:

- ▶ Forsikre deg om at følgende komponenter er i sikker tilstand:
 - Hekksaks, 4.6.1.
 - Skjærekniv, 4.6.2.
 - Batteri, 4.6.3.
- ▶ Kontroller batteriet, 10.2.
- ▶ Lad batteriet helt opp slik det beskrives i bruksanvisningen for ladeapparatene STIHL AL 101, 301, 301-4, 500.
- ▶ Rengjør hekksaksen, 15.
- ▶ Kontroller betjeningsselementene, 10.1.
- ▶ Dersom trinnene ikke kan gjennomføres: Ikke bruk hekksaksen og oppsøk en STIHL fagforhandler.

5.2 Koble batteriet til et Bluetooth®-grensesnitt til STIHL connected-appen

- ▶ Aktiver det trådløse Bluetooth®-grensesnittet på mobilenheten.
- ▶ Aktiver Bluetooth®-grensesnittet på batteriet, 7.1.
- ▶ Last ned STIHL connected-appen på mobilenheten fra App Store og opprett en konto.
- ▶ Åpne STIHL connected-appen og logg deg på.
- ▶ Legg til batteriet i STIHL connected-appen og følg instruksjonene på skjermen.

Kontaktmuligheter og mer informasjon kan man finne under support.stihl.com eller i STIHL connected-appen.

STIHL connected-appen er tilgjengelig avhengig av marked.

6 Lade batteriet og LEDer

6.1 Lade batteriet

Ladetiden er avhengig av forskjellige innflytelser, f.eks. temperaturen til batteriet eller omgivelsestemperaturen. Den faktiske ladetiden kan avvike fra den angitte ladetiden. Ladetiden er oppgitt under www.stihl.com/charging-times.

- ▶ Batteriet må lades slik det er beskrevet i bruksanvisningen til ladeapparatet STIHL AL 101, 301, 301-4, 500.

6.2 Visning av ladetilstanden

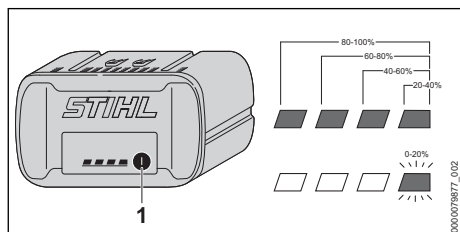

- ▶ Trykk på trykknappen (1). LED-ene lyser i ca. 5 sekunder grønt og viser ladetilstanden.
- ▶ Hvis høyre lysdiode blinker grønt: Lad batteriet.

6.3 LED-er på batteriet

LED-ene kan vise ladetilstanden til batteriet eller feil. LED-ene kan lyse grønt eller rødt eller blinke.

Hvis LED-ene lyser eller blinker grønt, vises ladetilstanden.

- ▶ Hvis LED-ene lyser eller blinker rødt: Utbedre feil, 18. Det er en feil i hekksaksen eller i batteriet.

7 Aktiver og deaktiver det trådløse Bluetooth®-grensesnittet

7.1 Aktivere det trådløse Bluetooth®-grensesnittet

- ▶ Hvis batteriet har et Bluetooth®-grensesnitt: Trykk og hold inne tasten helt til LED-lampen "BLUETOOTH®" ved siden av symbolet  lyser blått i ca. 3 sekunder. Bluetooth®-grensesnittet på batteriet er aktivert.

7.2 Deaktivere det trådløse Bluetooth®-grensesnittet

- ▶ Hvis batteriet har et Bluetooth®-grensesnitt: Trykk og hold inne tasten helt til LED-lampen "BLUETOOTH®" ved siden av symbolet  blinker blått seks ganger. Det trådløse Bluetooth®-grensesnittet på batteriet er deaktivert.

8 Sette inn og ta ut batteriet

8.1 Sett inn batteriet

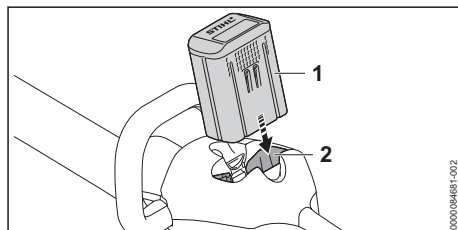

- ▶ Trykk batteriet (1) inn i batterispetet (2) til det stopper. Batteriet (1) går i inngrep med et klikk og er låst.

8.2 Ta ut batteriet

- ▶ Sett hekksaksen på et jevnt underlag.

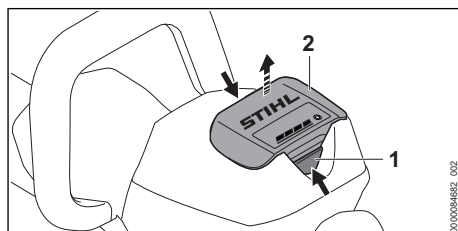

- ▶ Trykk inn begge låsespakene (1). Batteriet (2) låses opp og kan tas ut.

9 Slå hekksaksen på og av

9.1 Slå på hekksaksen

-  **ADVARSEL**
- Uavhengig av i hvilken rekkefølge bryterbøylen og girspaken trykkes inn, akselererer hekksaksen og skjæreknivene beveger seg. Hvis girspaken trykkes inn først og deretter bryterbøylen, kan brukeren miste kontrollen over hekksaksen. Brukeren kan bli alvorlig skadet.
 - ▶ Trykk først inn bryterbøylen og deretter girspaken.

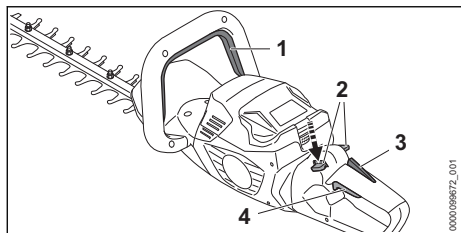

- ▶ Trykk på bryterbøylen (1) og hold den trykket.
- ▶ Trykk inn låsespaken (2) nedenfra med tommelen og hold den inne.
- ▶ Trykk på girspaken (4) med pekefingeren og hold den trykket.
Hekksaksen akselererer og skjæreknivene beveger seg.
Låsespaken (2) kan slippes.

Når Ergo-spaken (3) er trykket inn, blir låsespaken (2) sperret. Da kan girspaken (4) frigjøres og trykkes inn igjen nedenfra, uten at låsespaken må trykkes igjen.

Når girspaken (4) og ergo-spaken (3) frigjøres, er girspaken (4) sperret. Låsespaken (2) må igjen skyves ned og holdes der for å åpne girspaken (4).

9.2 Slå av hekksaksen

- ▶ Slipp koblingsbøylen og bryterhåndtaket.
- ▶ Vent til skjæreknivene har sluttet å bevege seg etter ca. 1 sekund.
- ▶ Hvis skjæreknivene fortsatt beveger seg etter ca. 1 sekund: Ta ut batteriet og oppsøk en STIHL-fagforhandler.
Hekksaksen er defekt.

10 Kontroll av hekksaks og batteri

10.1 Kontrollere betjeningssementene

Låsespak, Ergo-spak og girspak

- ▶ Ta ut batteriet.
- ▶ Prøv å trykke inn girspaken uten å trykke inn låsespaken.
- ▶ Hvis det er mulig å trykke girspaken: Ikke bruk hekksaksen og oppsøk en STIHL-fagforhandler.
Låsespaken er defekt.
- ▶ Trykk inn låsespaken nedenfra med tommelen og hold den inne.
- ▶ Trykk ergo-spaken og hold den trykket.
- ▶ Trykk girspaken.
Låsespaken kan slippes.

- ▶ Slipp girspaken og ergo-spaken.
- ▶ Dersom låsespaken, girspaken eller ergo-håndtaket går tungt eller ikke fjærer tilbake i utgangsposisjon: Ikke bruk hekksaksen, og ta kontakt med en STIHL-fagforhandler.
Låsespaken, girspaken eller ergo-spaken er defekt.

Bryterbøyle

- ▶ Ta ut batteriet.
- ▶ Trykk bryterbøylen og slipp den igjen.
- ▶ Dersom bryterbøylen går tungt eller ikke fjærer tilbake til utgangsposisjon: Ikke bruk hekksaksen og oppsøk en STIHL-fagforhandler.
Bryterbøylen er defekt.

Slå på hekksaksen

- ▶ Sett inn batteriet.
- ▶ Trykk bryterbøylen og slipp den igjen.
- ▶ Hvis skjæreknivene har beveget seg eller beveger seg: Ikke bruk hekksaksen, og oppsøk en STIHL-fagforhandler.
Girspaken er defekt.
- ▶ Trykk inn låsespaken og hold den inne.
- ▶ Trykk girspaken og hold den trykket inn.
- ▶ Hvis skjæreknivene beveger seg: Ikke bruk hekksaksen og oppsøk en STIHL-fagforhandler.
Bryterbøylen er defekt.
- ▶ Trykk bryterbøylen og hold den trykket.
Skjæreknivene beveger seg.
- ▶ Hvis 3 lysdioder blinker rødt: Ta ut batteriet og oppsøk en STIHL fagforhandler.
Det er en feil i hekksaksen.
- ▶ Slipp koblingsbøylen.
Skjæreknivene slutter å bevege seg etter ca. 1 sekund.
- ▶ Hvis skjæreknivene etter ca. 1 sekund fortsetter å bevege seg: Ta ut batteriet og oppsøk en STIHL-fagforhandler.
Hekksaksen er defekt.

10.2 Kontroller batteriet

- ▶ Trykk trykknappen på batteriet.
LEDene lyser eller blinker.
- ▶ Hvis LEDene ikke lyser eller blinker: Ikke bruk batteriet og oppsøk en STIHL fagforhandler.
Det er en feil i batteriet.

11 Arbeide med hekksaksen

11.1 Holde og føre hekksaksen

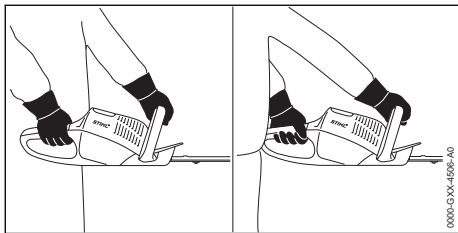

- ▶ Hold hekksaksen med en hånd på betjeningshåndtaket slik, at tommelen griper rundt betjeningshåndtaket.
- ▶ Hold hekksaksen med den andre hånden på bøylehåndtaket slik, at tommelen griper rundt bøylehåndtaket.

11.2 Dreie betjeningshåndtaket

Betjeningshåndtaket kan dreies i 3 posisjoner avhengig av bruken.

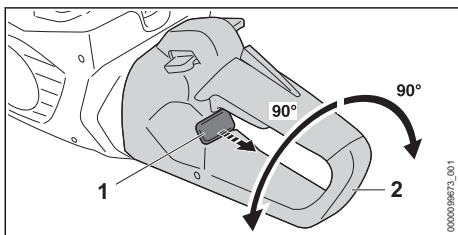

- ▶ Trekk ut sperren (1) og hold den.
- ▶ Drei betjeningshåndtaket (2) med eller mot urviseren.
- ▶ Slipp sperren (1).
- ▶ Drei betjeningshåndtaket (2) med urviseren eller mot urviseren til betjeningshåndtaket (2) går i inngrep.

11.3 Skjære

- ▶ Fjern tykke grener og kvister med en grensaks eller motorsag.

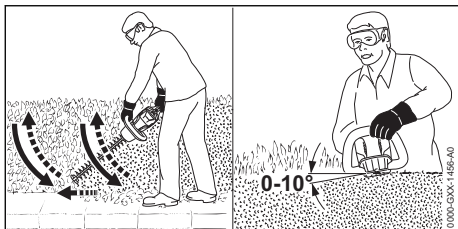

- ▶ Før hekksaksen i en bue nedenfra og oppover på den ene siden av hekken og klipp hekken.

- ▶ Senk hekksaksen uten å klippe hekken.
- ▶ Gå langsomt og kontrollert fremover.
- ▶ Før hekksaksen på nytt i en bue nedenfra og oppover og klipp hekken.
- ▶ Klipp den andre siden av hekken på samme måte.
- ▶ Legg skjæreknivene mot oversiden av hekken med en vinkel på mellom 0° til 10°.
- ▶ Før hekksaksen vannrett fram og tilbake i en bue og klipp hekken.
- ▶ Hvis skjæreeffekten avtar: Slipp skjæreknivene.

12 Etter arbeidet

12.1 Etter arbeidet

- ▶ Slå av hekksaksen og ta ut batteriet.
- ▶ Hvis hekksaksen er våt: La hekksaksen tørke.
- ▶ Hvis batteriet er vått: La batteriet tørke.
- ▶ Rengjøre hekksaksen.
- ▶ Rengjør skjæreknivene.
- ▶ Skyv knivbeskyttelsen slik over skjæreknivene, at den dekker skjæreknivene fullstendig.
- ▶ Rengjør batteriet.

13 Transport

13.1 Transportere hekksaksen

- ▶ Slå av hekksaksen, og ta ut batteriet.
- ▶ Skyv knivbeskyttelsen slik over skjæreknivene, at den dekker skjæreknivene fullstendig.

Bruk hekksaks

- ▶ Hold hekksaksen med en hånd på bøylehåndtaket slik, at skjæreknivene peker bakover.

Transportere hekksaksen i et kjøretøy

- ▶ Hekksaksen må sikres slik, at den ikke kan velte eller bevege seg.

13.2 Transportere batteriet

- ▶ Slå av hekksaksen og ta ut batteriet.
- ▶ Forsikre deg om at batteriet er i sikker tilstand.
- ▶ Batteriet skal pakkes slik i forpakningen at det ikke kan bevege seg.
- ▶ Forpakningen må sikres slik at den ikke kan bevege seg.

Batteriet underligger kravene for transport av farlig gods. Batteriet er klassifisert som UN 3480 (litium-ion-batterier) og ble kontrollert i henhold til UN-håndbok Kontroller og kriterier Del III, under-avsnitt 38.3.

Forskriftene for transport er oppgitt under www.stihl.com/safety-data-sheets.

14 Oppbevaring

14.1 Oppbevare hekksaksen

- ▶ Slå av hekksaksen og ta ut batteriet.
- ▶ Skyv knivbeskyttelsen slik over skjæreknivene, at den dekker skjæreknivene fullstendig.
- ▶ Hekksaksen må oppbevares slik at følgende betingelser er oppfylt:
 - Hekksaksen er utenfor rekkevidde for barn.
 - Hekksaksen er ren og tørr.

14.2 Oppbevare batteriet

STIHL anbefaler å oppbevare batteriet i en lade-tilstand mellom 40 % og 60 % (2 grønt lysende lysdioder).

- ▶ Batteriet må oppbevares slik at følgende betingelser er oppfylt:
 - Batteriet er utenfor rekkevidden til barn.
 - Batteriet er rent og tørt.
 - Batteriet er i et lukket rom.
 - Batteriet er koblet fra hekksaksen.
 - Hvis batteriet er lagret i ladeapparatet: Trekk ut nettpluggen og oppbevar batteriet med et ladenivå mellom 40 % og 60 % (2 grønne lysdioder).
 - Batteriet er i temperaturområdet mellom -10 °C og +50 °C.

LES DETTE

- Hvis batteriet ikke oppbevares som beskrevet i bruksanvisningen, kan batteriet bli dypt utladd og skadd uten at det kan repareres igjen.
 - ▶ Lad opp et utladd batteri før oppbevaring. STIHL anbefaler å oppbevare batteriet i en ladetilstand mellom 40 % og 60 % (2 grønt lysende lysdioder).
 - ▶ Oppbevar batteriet adskilt fra hekksaksen.

15 Rengjøring

15.1 Rengjøre hekksaksen

- ▶ Slå av hekksaksen og ta ut batteriet.
- ▶ Rengjør hekksaksen med en fuktig klut eller STIHL harpiks-løsemiddel.
- ▶ Rengjør luftpåpningene med en pensel.
- ▶ Fremmedlegemer fjernes fra batterispor og batterispor rengjøres med en fuktig klut.
- ▶ Elektriske kontakter i batterispor rengjøres med en pensel eller en myk børste.

15.2 Rengjør skjæreknivene

- ▶ Slå av hekksaksen og ta ut batteriet.
- ▶ Spray skjæreknivene på begge sidene inn med STIHL harpiks-løsemiddel.
- ▶ Sett inn batteriet.

- ▶ Slå hekksaksen på i 5 sekunder. Skjæreknivene beveger seg. STIHL harpiksløsemiddelet fordeler seg jevnt.

15.3 Rengjøre batteriet

- ▶ Rengjør batteriet med en fuktig klut.

16 Vedlikeholde

16.1 Vedlikeholdsintervaller

Vedlikeholdsintervallene avhenger av omgivelserforholdene og arbeidsforholdene. STIHL anbefaler følgende vedlikeholdsintervaller:

Hver 50. driftstime

- ▶ Smør giret.

Årlig

- ▶ La en STIHL-fagforhandler kontrollere hekksaksen.

16.2 Smør giret

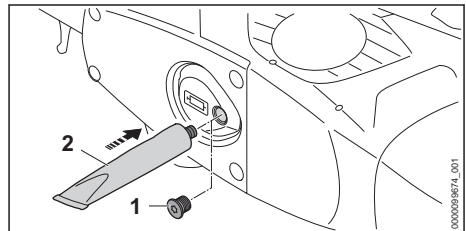

- ▶ Skru ut låseskruen (1).
- ▶ Hvis fett på låseskruen (1) ikke er synlig:
 - ▶ Skru inn en tube "STIHL girfett" (2).
 - ▶ Trykk inn 5 g STIHL girfett i girkassen.
 - ▶ Skru ut tuben med "STIHL girfett" (2).
 - ▶ Skru inn låseskruen (1) og trekk til.
 - ▶ Slå på hekksaksen i 1 minutt. STIHL girfett fordeler seg jevnt.

16.3 Slipe skjæreknivene

STIHL anbefaler å la en STIHL fagforhandler slipe skjæreknivene.



ADVARSEL

- Skjæretennene til skjæreknivene er skarpe. Brukeren kan skjære seg.
 - ▶ Bruk arbeidshansker av motstandsdyktig materiale.
- ▶ Slå av hekksaksen og ta ut batteriet.

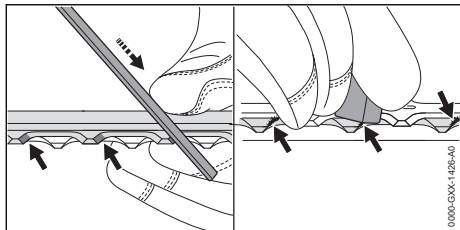

- ▶ Hver egg på den øvre skjæreknivene må files med en STIHL flatfil med en foroverbevegelse. Overhold slipevinkelen,  19.2.
- ▶ Snu hekksaksen.
- ▶ Slip resten av eggene.
- ▶ Graden på hvert egg må fjernes nedenfra.
- ▶ Snu hekksaksen.
- ▶ Foreta gradfjerning på resten av eggene.
- ▶ Fjern støv som har oppstått under filing med en fuktig klut.

18 Utbedre feil

18.1 Utbedre feil på hekksaksen eller batteriet

Feil	Lysdioder på batteriet	Årsak	Løsning
Hekksaksen starter ikke når den slås på.	1 lysdiode blinker grønt.	Ladetilstanden til batteriet er for lav.	▶ Batteriet må lades slik det er beskrevet i bruksanvisningen til ladeapparatene STIHL AL 101, 301, 301-4, 500.
	1 lysdiode lyser rødt.	Batteriet er for varmt eller kaldt.	▶ Ta ut batteriet. ▶ La batteriet avkjøles eller oppvarmes.
	3 lysdioder blinker rødt.	Det er en feil i hekksaksen.	▶ Ta ut batteriet. ▶ Rengjør de elektriske kontaktene i batterisporet. ▶ Sett inn batteriet. ▶ Slå på hekksaksen. ▶ Hvis 3 lysdioder fortsatt blinker rødt: Ikke bruk hekksaksen og oppsøk en STIHL fagforhandler.
		Skjæreknivene går tungt.	▶ Spray skjæreknivene på begge sidene inn med STIHL harpiks-løsemiddel. ▶ Hvis 3 lysdioder fortsatt blinker rødt: Ikke bruk hekksaksen og oppsøk en STIHL fagforhandler.
	3 lysdioder lyser rødt.	Hekksaksen er for varm.	▶ Ta ut batteriet. ▶ La hekksaksen avkjøles.
	4 lysdioder blinker rødt.	Det er en feil i batteriet.	▶ Ta ut og sett inn igjen batteriet. ▶ Slå på hekksaksen. ▶ Hvis 4 lysdioder fortsatt blinker rødt: Ikke bruk batteriet og oppsøk en STIHL fagforhandler.
		Den elektriske forbindelsen mellom hekksaksen og batteriet er brutt.	▶ Ta ut batteriet. ▶ Rengjør de elektriske kontaktene i batterisporet. ▶ Sett inn batteriet.
		Hekksaksen eller batteriet er fuktig.	▶ La hekksaksen eller batteriet tørke.



- ▶ Spray skjæreknivene på begge sidene inn med STIHL harpiks-løsemiddel.
- ▶ Slå hekksaksen på i 5 sekunder. Skjæreknivene beveger seg. STIHL harpiksløsemiddelet fordeler seg jevnt.
- ▶ Dersom det oppstår uklarheter: Oppsøk en STIHL fagforhandler.

17 Reparere

17.1 Reparere hekksaksen og batteriet

Brukeren kan ikke reparere hekksaksen, skjæreknivene og batteriet selv.

- ▶ Hvis hekksaksen eller skjæreknivene er skadet: Ikke bruk hekksaksen og oppsøk en STIHL fagforhandler.
- ▶ Hvis batteriet er defekt eller skadet: Skift ut batteriet.

Feil	Lysdioder på batteriet	Årsak	Løsning
Hekksaksen slår seg av under drift.	3 lysdioder lyser rødt.	Hekksaksen er for varm.	<ul style="list-style-type: none"> ▶ Ta ut batteriet. ▶ La hekksaksen avkjøles.
		Det er en elektrisk feil.	<ul style="list-style-type: none"> ▶ Ta ut og sett inn igjen batteriet. ▶ Slå på hekksaksen.
Driftstiden til hekksaksen er for kort.		Batteriet er ikke fullstendig ladet.	▶ Batteriet må lades helt, slik det er beskrevet i bruksanvisningen til ladeapparatene STIHL AL 101, 301, 301-4, 500.
		Brukstiden til batteriet er overskredet.	▶ Skift ut batteriet.
Batteriet med  kan ikke bli funnet med STIHL connected-appen.		Bluetooth [®] -grensesnittet på batteriet eller mobilenheten er deaktivert.	▶ Aktiver det trådløse Bluetooth [®] -grensesnittet på batteriet og mobilenheten.
		Avstanden mellom batteriet og mobilenheten er for stor.	<ul style="list-style-type: none"> ▶ Reduser avstanden,  19.1. ▶ Hvis batteriet fortsatt ikke kan bli funnet med STIHL connected-appen: Oppsøk en STIHL-fagforhandler.

18.2 Produktstøtte og hjelp til bruk

Produktstøtte og hjelp til bruk er tilgjengelig hos en STIHL fagforhandler.

Kontaktmuligheter og ytterligere informasjon finner du under <https://support.stihl.com> eller www.stihl.com.

19 Tekniske data

19.1 Hekksakser STIHL HSA 100.0

- Godkjente batterier:
 - STIHL AP
 - STIHL AR
- Vekt uten batteri: 3,7 kg
- Elektrisk kapslingsgrad: IPX4 (beskyttelse mot sprut fra alle kanter)

Gangtid er oppgitt under www.stihl.com/battery-life.

19.2 Skjærekniv

- Tannavstand: 34 mm
- Snittlengde: 600 mm
- Slipevinkel: 45°

19.3 Batteri STIHL AP

- Batteriteknologi: Litium-ion
- Spenning: 36 V
- Kapasitet i Ah: se typeskilt
- Energinnhold i Wh: se typeskilt
- Vekt i kg: se typeskilt
- Tillatt temperaturområde for bruk og oppbevaring: -10 °C til + 50 °C
- Bluetooth[®]-grensesnitt (kun for batterier med ):

- Datatilkobling: Bluetooth[®] 5.1. Den mobile enheten må være kompatibel med Bluetooth[®] Low Energy 5.0 kompatibel og støtte Generic Access Profile (GAP).
- Frekvensbånd: ISM-bånd 2,4 GHz
- Utstrålt maksimal sendeeffekt: 1 mW
- Signalrekkevidde: ca. 10 m. Signalstyrken er avhengig av miljøforholdene og mobilterminalen. Rekkevidden kan variere sterkt, avhengig av ytre betingelser, deriblant motaksenheten som brukes. I lukkede rom og gjennom barrierer av metall (f.eks. vegger, skap, koffert) kan rekkevidden være betydelig mindre.
- Krav til operativsystem for den mobile enheten: Android eller iOS (i den aktuelle versjonen eller nyere)

19.4 Lydverdier og vibrasjonsverdier

K-verdien for lydtrykknivåene er 2 dB(A). K-verdien for lydeffektnivåene er 2 dB(A). K-verdien for vibrasjonsverdiene er 2 m/s².

STIHL anbefaler å bruke hørselsvern.

- Lydtrykknivå L_{pA} målt iht. EN 62841-4-2: 76 dB(A).
- Lydtrykknivå L_{WA} målt iht. EN 62841-4-2: 84 dB(A).
- Vibrasjonsverdi a_{HV} målt iht. EN 62841-4-2:
 - Betjeningshåndtak: 0,8 m/s².
 - Bøylehåndtak: 1,0 m/s².

De angitte vibrasjonsverdiene ble målt med en standardisert testprosedyre og kan trekkes inn til sammenligning av elektriske apparater. Vibra-

sjonsverdiene som faktisk oppstår, kan avvike fra de angitte verdiene avhengig av typen arbeid. De angitte vibrasjonsverdiene kan benyttes til en foreløpig vurdering av vibrasjonsbelastningen. Den faktiske vibrasjonsbelastningen må anslås. Derved kan det også tas hensyn til periodene der elektriske apparatet er slått av, og periodene der det er slått på men går uten belastning.

Informasjon angående oppfyllelse av arbeidsgiverdirektivet om vibrasjon 2002/44/EF er angitt under www.stihl.com/vib.

19.5 REACH

REACH betegner en EF-forordning for registrering, vurdering og godkjenning av kjemikalier.

Informasjon om oppfyllelse av REACH forordningen er angitt under www.stihl.com/reach.

20 Reservedeler og tilbehør

20.1 Reservedeler og tilbehør

STIHL Disse symbolene identifiserer STIHL reservedeler og originalt STIHL tilbehør.

STIHL anbefaler å bruke STIHL reservedeler og originalt STIHL tilbehør.

Reservedeler og tilbehør fra andre produsenter kan ikke vurderes av STIHL med hensyn til pålitelighet, sikkerhet og egnethet til tross for løpende markedsobservasjon og STIHL kan ikke garantere for deres bruk.

Originale STIHL reservedeler og originalt STIHL tilbehør fås kjøpt hos en STIHL fagforhandler.

21 Kassering

21.1 Kassere hekksaksen og batteriet

Informasjon om kassering er tilgjengelig hos lokale myndigheter eller hos din STIHL-fagforhandler.

Upassende avfallshåndtering kan være skadelig for helse og miljø.

- ▶ STIHL-produkter, inkludert emballasje, tilføres en egnet gjenvinningsstasjon i samsvar med lokale forskrifter.
- ▶ Må ikke kasseres med husholdningsavfallet.

22 EU-samsvarserklæring

22.1 Hekksakser STIHL HSA 100.0

ANDREAS STIHL AG & Co. KG

Badstraße 115
D-71336 Waiblingen

Tyskland

- påtar seg alene ansvaret for at
- Modell: Batteridrevet hekksaks
 - Varemerke: STIHL
 - Type: HSA 100.0
 - Serieidentifikasjon: HA07

oppfyller de gjeldende bestemmelsene til direktivene 2011/65/EU, 2006/42/EF 2014/30/EU og 2000/14/EF og er utviklet og produsert i henhold til følgende standarder, som gjaldt ved produktionsdato: EN 55014-1, EN 55014-2, EN 62841-1 og EN 62841-4-2.

- Anvendt prosedyre for samsvarsvurdering iht. direktiv 2000/14/EF vedlegg V.
- Målt lydeffektnivå: 84 dB(A)
 - Garantert lydeffektnivå: 86 dB(A)

De tekniske dokumentene oppbevares ved produktgodkjenningen til ANDREAS STIHL AG & Co. KG.

Byggeår, produksjonsland og maskinnummer er angitt på hekksaksen.

Waiblingen, 12.05.2022

ANDREAS STIHL AG & Co. KG



med fullmakt fra

Dr. Jürgen Hoffmann, avdelingsleder produktgodkjenning, -regulering

23 Produsentens samsvarserklæring for UKCA

23.1 Hekksakser STIHL HSA 100.0

**UK
CA**

ANDREAS STIHL AG & Co. KG
Badstraße 115
D-71336 Waiblingen

Tyskland

- påtar seg alene ansvaret for at
- Modell: Batteridrevet hekksaks
 - Varemerke: STIHL
 - Type: HSA 100.0
 - Serieidentifikasjon: HA07

oppyller de gjeldende bestemmelsene til de britiske direktivene The Restriction of the Use of Certain Hazardous Substances in Electrical and Electronic Equipment Regulations 2012, Supply of Machinery (Safety) Regulations 2008, Electromagnetic Compatibility Regulations 2016 og Noise Emission in the Environment by Equipment for use Outdoors Regulations 2001 og er utviklet og produsert i henhold til følgende standarder, som gjaldt ved produksjonsdato: EN 55014-1, EN 55014-2, EN 62841-1 og EN 62841-4-2.

Anvendt prosedyre for samsvarsvurdering iht. direktiv i Storbritannia Noise Emission in the Environment by Equipment for use Outdoors Regulations 2001 Schedule 8.
 – Målt lydeffektnivå: 84 dB(A)
 – Garantert lydeffektnivå: 86 dB(A)

De tekniske dokumentene oppbevares hos ANDREAS STIHL AG & Co. KG.

Byggeår, produksjonsland og maskinnummer er angitt på hekksaksen.

Waiblingen, 12.05.2022

ANDREAS STIHL AG & Co. KG

med fullmakt fra 

Dr. Jürgen Hoffmann, avdelingsleder produktgodkjenning, -regulering

24 Generelle sikkerhetsanvisninger for elektroverktøy

24.1 Innledning

Dette kapittelet gjengir de generelle sikkerhetsanvisningene som er angitt i standarden EN/IEC 62841 for håndførte motordrevne elektroverktøy.

STIHL må gjengi disse tekstene.

Sikkerhetsanvisningene som er angitt under "Elektrisk sikkerhet" for unngåelse av elektrisk støt gjelder ikke for STIHL batteri-produkter.

ADVARSEL

- **Les sikkerhetsanvisningene, instruksene, illustrasjoner og tekniske data som følger med dette verktøyet.** Unnlatelse av å overholde de påfølgende sikkerhetsanvisningene og instruksene kan føre til elektrisk støt, brann og/eller alvorlige personskader. **Oppbevar alle sikkerhetsanvisninger og instruksjoner for senere bruk.**

Begrepet "Elektroverktøy" som brukes i sikkerhetsanvisningene gjelder for strømdrevne elektroverktøy (med strømkabel) eller batteridrevne elektroverktøy (uten strømkabel).

24.2 Sikkerhet på arbeidsplassen

- a) **Hold arbeidsområdet rent og godt belyst.**
 Uorden eller ubelysede arbeidsområder kan føre til ulykker.
- b) **Ikke arbeid med elektroverktøyet i eksplosjonsfarlig omgivelse, der det befinner seg brennbare væsker, gass eller støv.** Elektroverktøy lager gnister, som kan antenne støvet eller dampen.
- c) **Hold barn og andre personer unna når du bruker elektroverktøyet.** Distraksjoner kan føre til at du mister kontrollen over elektroverktøyet.

24.3 Elektrisk sikkerhet

- a) **Tilkoblingspluggen til elektroverktøyet må passe inn i stikkontakten. Pluggen må på ingen måter endres. Ikke bruk adapterpluggen sammen med jordet elektroverktøy.** Pluggen som ikke er endret og passende stikkontakter reduserer faren for elektrisk støt.
- b) **Unngå kroppskontakt med jordete overflater til f.eks. rør, radiatorer, ovner og kjøleskap.** Det er økt fare for elektrisk støt, når kroppen din er jordet.
- c) **Hold elektroverktøy unna regn og fuktighet.** Hvis det kommer inn vann i et elektroverktøy øker dette faren for elektrisk støt.
- d) **Ikke bruk tilkoblingsledningen til andre formål. Bruk aldri tilkoblingsledningen til å bære, trekke eller trekke ut støpselet til elektroverktøyet. Hold tilkoblingsledningen unna varme, olje, skarpe kanter eller bevegelige deler.** Skadde eller vridde tilkoblingsledninger øker faren for elektrisk støt.
- e) **Hvis du arbeider utendørs med elektroverktøyet, må du kun bruke skjøteledninger, som er egnet for utendørs bruk.** Bruk av en skjø-

teledning som er egnet for utendørs bruk reduserer faren for elektrisk støt.

- f) **Hvis det ikke er mulig å unngå drift av elektroverktøyet i fuktig omgivelse, må du bruke en jordfeilbryter.** Bruk av en jordfeilbryter reduserer faren for elektrisk støt.

24.4 Sikkerhet av personer

- a) **Vær oppmerksom, pass på hva du holder på med, og gå fornuftig frem ved arbeid med et elektroverktøy. Ikke bruk elektroverktøy, når du er trøtt eller er under innflytelse av rusmidler, alkohol eller medikamenter.** Ett øyeblikks uoppmerksomhet ved bruk av elektroverktøyet kan føre til alvorlige personskader.
- b) **Bruk personlig verneutstyr og alltid en vernebrille.** Bruk av personlig verneutstyr, som støvmaske, sklislire sikkerhetssko, vernehjelm eller hørselsvern, alt etter type og bruk av elektroverktøyet, reduserer faren for personskader.
- c) **Unngå utilsikket igangsetting. Forsikre deg om at elektroverktøyet er slått av, før du kobler det til strømforsyningen og/eller kobler til batteriet, plukker det opp eller bærer det.** Hvis du har fingeren på bryteren mens du bærer elektroverktøyet eller kobler elektroverktøyet til strømforsyningen mens det er slått på, kan dette føre til ulykker.
- d) **Fjern innstillingsverktøy eller skrunøkler, før du slår på elektroverktøyet.** Et verktøy eller en nøkkel, som befinner seg i en roterende del av elektroverktøyet, kan føre til personskader.
- e) **Unngå unormal kroppsholdning. Sørg for sikker stand og hold til enhver tid balansen.** Slik kan du i uventede situasjoner bedre kontrollere elektroverktøyet.
- f) **Bruk egnede klær. Ikke bruk vide klær eller smykker. Hold hår og klær unna bevegelige deler.** Løse klær, smykker eller langt hår kan trekkes inn av bevegelige deler.
- g) **Hvis det er mulig å montere støvavtrekks- og -opsamlingsinnretninger, må de kobles til og brukes på riktig måte.** Bruk av støvavtrekk kan redusere farene gjennom støv.
- h) **Men du må ikke føle deg for sikker, og ikke heve deg selv over sikkerhetsreglene for elektroverktøy, selv om du etter hyppig bruk er kjent med elektroverktøyet.** Uaktsom handling kan i løpet av få sekunder føre til alvorlige personskader.

24.5 Bruk og behandling av elektroverktøyet

- a) **Elektroverktøyet må ikke overbelastes. Ved arbeidet må du alltid bruke elektroverktøyet som er ment for dette.** Med det egnede elektroverktøyet arbeider du bedre og sikrere i det angitte ytelsesområdet.
- b) **Ikke bruk elektroverktøy, som har en defekt bryter.** Et elektroverktøy som ikke lenger kan slå på eller av, er farlig og må repareres.
- c) **Trekk pluggen ut av stikkkontakten og/eller fjern det avtakbare batteriet, før du foretar innstillinger på apparatet, bytter deler på bruksredskaper eller legger til side elektroverktøyet.** Denne forholdsregelen hindrer utilsikket start av elektroverktøyet.
- d) **Elektroverktøy som ikke brukes må oppbevares utenfor rekkevidden til barn. Ikke la personer som ikke er kjent med det eller ikke har lest disse anvisningene, bruke elektroverktøyet.** Elektroverktøyet er farlige, hvis de brukes av uerfarne personer.
- e) **Elektroverktøy og bruksredskaper krever nøye pleie. Kontroller om bevegelige deler fungerer feilfritt og ikke klemmer, om deler er brukket eller ødelagt, slik at funksjonen til elektroverktøyet er redusert. Skadde deler må repareres før elektroverktøyet brukes.** Mange ulykker kan føres tilbake til dårlig vedlikehold av elektroverktøy.
- f) **Skjæreverktøy skal holdes skarpe og rene.** Skjæreverktøy som pleies godt og har skarpe skjærekanter klemmer mindre og føres lettere.
- g) **Elektroverktøy, bruksverktøy, bruksredskaper osv. skal brukes tilsvarende disse anvisningene. Derved må du ta hensyn til arbeidsforholdene og arbeidet som skal utføres.** Bruk av elektroverktøy for andre anvendelser enn det de er ment for kan føre til farlige situasjoner.
- h) **Hold alle håndtak og gripeflater tørre, rene og fri for olje og fett.** Glatte håndtak og gripeflater tillater ikke sikker betjening og styring av elektroverktøyet i uforutsigbare situasjoner.

24.6 Bruk og behandling av det batteridrevne verktøyet

- a) **Batterier må kun lades med ladeapparater som anbefales av produsenten.** Gjennom et ladeapparat, som er egnet for en bestemt

type batterier, er det brannfare, hvis det brukes med andre batterier.

- b) **Benytt kun batterier som er ment for dette i elektroverktøy.** Bruk av andre batterier kan føre til personskader eller brannfare.
- c) **Batterier som ikke brukes må holdes unna binders, mynter, nøkler, spikre, skruer eller andre små metallgjenstander, som kan føre til forbikobling av kontaktene.** En kortslutning mellom batterikontaktene kan føre til forbrenninger eller brann.
- d) **Ved feil bruk kan væske lekket ut av batteriet. Unngå kontakt med den. Skyll med vann ved tilfeldig kontakt.** Hvis væsken kommer inn i øynene, må du i tillegg konsultere en lege. Væske som lekker ut kan føre til hudirritasjoner eller forbrenninger.
- e) **Ikke bruk batterier som er skadet eller forandret.** Batterier som er skadet eller forandret kan ha uforutsigbar atferd og føre til brann, eksplosjon eller fare for personskader.
- f) **Batteriet må ikke utsettes for brann eller for høye temperaturer.** Brann eller temperaturer på over 130 °C (265 °F) kan føre til eksplosjon.
- g) **Følg alle anvisningene for lading og lad batteriet eller det batteridrevne verktøyet aldri utenfor temperaturområdet som er angitt i bruksanvisningen.** Feil lading eller lading utenfor det tillatte temperaturområdet kan ødelegge batteriet eller øke faren for brann.

24.7 Service

- a) **Elektroverktøyet skal kun repareres av kvalifisert fagpersonell og kun med original-reservedeler.** På denne måten sikres det, at sikkerheten til elektroverktøyet opprettholdes.
- b) **Skadde batterier skal ikke vedlikeholdes.** Vedlikehold av batteriet skal kun gjøres av produsenten eller autorisert kundeservice.

24.8 Sikkerhetsanvisninger for hekksakser

Generelle sikkerhetsanvisninger for hekksakser

- a) **Hold alle kroppsdeler unna kniven. Ikke prøv å fjerne skjæregods eller holde fast materiale som skjæres mens kniven er i gang.** Knivene fortsetter å bevege seg etter at bryteren er slått av. Et øyeblikks uoppmerksomhet ved bruk av hekksaksen kan føre til alvorlige personskader.

- b) **Når kniven står stille må du bære hekksaksen på håndtaket og påse at ikke bryteren betjenes.** Hvis du bærer hekksaksen riktig, reduserer du risikoen for utilsikket drift og derav resulterende skade fra kniven.
- c) **Ved transport eller oppbevaring av hekksaksen må du alltid trekke dekslet over knivene.** Riktig håndtering av hekksaksen reduserer risikoen for personskader fra kniven.
- d) **Påse at alle brytere er utkoblet og batteriet fjernet eller slått av før fastklemt skjæregods fjernes eller maskinen vedlikeholdes.** Ved fjerning av fastklemt materiale kan uventet drift av hekksaksen føre til alvorlige skader.
- e) **Hold hekksaksen kun på de isolerte håndtakene ettersom skjæreknivene kan treffe skjulte strømledninger.** Ved kontakt mellom kniven og en strømførende ledning kan metalldele hos apparatet også bli strømførende og føre til elektrisk støt.
- f) **Hold alle strømledninger unna skjærområdet.** Ledninger kan skjules i hekker og busker og ved et uhell kuttet av kniven.
- g) **Ikke bruk hekksaksen ved dårlig vær, spesielt ved fare for tordenvær.** Dette vil redusere faren for å bli truffet av lyn.

Obsah

1	Úvod.....	127
2	Informace k tomuto návodu k použití.....	127
3	Přehled.....	127
4	Bezpečnostní pokyny.....	129
5	Příprava zahradních nůžek k provozu....	133
6	Nabíjení akumulátoru a světla LED.....	134
7	Aktivace a deaktivace rádiového rozhraní Bluetooth®.....	134
8	Vsazení a vyjmutí akumulátoru.....	135
9	Zapnutí a vypnutí zahradních nůžek.....	135
10	Kontrola zahradních nůžek a akumulátoru.....	135
11	Práce se zahradními nůžkami.....	136
12	Po skončení práce.....	137
13	Přeprava.....	137
14	Skladování.....	137
15	Čištění.....	138
16	Údržba.....	138
17	Oprava.....	139
18	Odstranění poruch.....	139
19	Technická data.....	140
20	Náhradní díly a příslušenství.....	141
21	Likvidace.....	141

22	Prohlášení o konformitě EU.....	141
23	Adresy.....	142
24	Všeobecné bezpečnostní pokyny pro elektrické stroje.....	142

1 Úvod

Vážená zákaznice, vážený zákazníku, těší nás, že jste se rozhodli pro firmu STIHL. Vytvíráme a vyrábíme naše výrobky ve špičkové kvalitě podle potřeb našich zákazníků. Tím vznikají výrobky s vysokým stupněm spolehlivosti i při extrémním namáhání.

STIHL je zárukou špičkové kvality také v servisních službách. Náš odborný prodej zajišťuje kompetentní poradenství a instruktaž, jakož i obsáhlou technickou podporu.

STIHL se výslovně zasazuje za trvale udržitelné a zodpovědné zacházení s přírodou. Tento návod k použití Vám má být oporou při bezpečném a ekologickém používání Vašeho výrobku STIHL po dlouhý čas.

Děkujeme Vám za Vaši důvěru a přejeme mnoho spokojenosti s Vaším výrobkem STIHL.



Dr. Nikolas Stihl

DŮLEŽITÉ! PŘED POUŽITÍM SI NÁVOD PŘEČTĚTE A ULOŽTE JEJ PRO DALŠÍ POTŘEBU.

2 Informace k tomuto návodu k použití

2.1 Platné dokumenty

Platí lokální bezpečnostní předpisy.

- ▶ Kromě tohoto návodu k použití je třeba si přečíst níže uvedené dokumenty, porozumět jim a uložit je pro pozdější použití:
 - návod k použití pro akumulátor STIHL AR
 - návod k použití pro „opaskovou brašnu AP s připojovacím kabelem“
 - bezpečnostní pokyny pro akumulátor STIHL AP
 - Návod k použití pro nabíječky STIHL AL 101, 301, 301-4, 500
 - bezpečnostní informace pro akumulátory STIHL a výrobky s integrovaným akumulátorem: www.stihl.com/safety-data-sheets

Další informace ke STIHL connected, kompatibilním výrobkům a FAQ jsou uvedeny pod

www.connect.stihl.com nebo jsou k dispozici u odborného prodejce výrobků STIHL.

Slovní ochranná známka Bluetooth® a piktogramy (loga) jsou registrované ochranné známky a vlastnictví společnosti Bluetooth SIG, Inc. Jakékoli použití této slovní ochranné známky / piktogramů firmou STIHL se uskutečňuje prostřednictvím licence.

Akumulátory  jsou vybaveny rádiovým rozhraním Bluetooth®. Je třeba respektovat lokální provozní omezení (například v letadlech nebo nemocnicích).

2.2 Označení varovných odkazů v textu

VAROVÁNÍ

- Odkaz upozorňuje na nebezpečí, která mohou vést k těžkým úrazům či usmrcení.
 - ▶ Uvedená opatření mohou zabránit těžkým úrazům či usmrcení.

UPOZORNĚNÍ

- Odkaz upozorňuje na nebezpečí, která mohou vést k věcným škodám.
 - ▶ Uvedená opatření mohou zabránit věcným škodám.

2.3 Symboly v textu



Tento symbol odkazuje na kapitolu v tomto návodu k použití.

3 Přehled

3.1 Zahradní nůžky a akumulátor

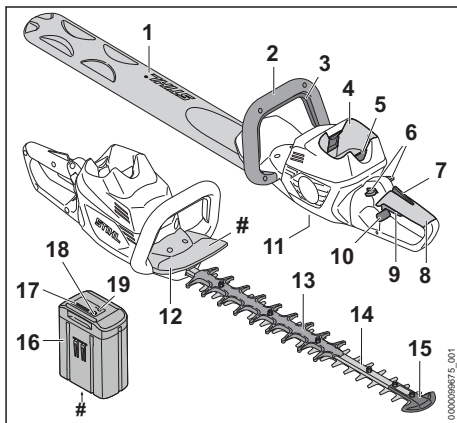

- 1 Ochranný kryt postřihové lišty**
Ochranný kryt postřihové lišty chrání před kontaktem s noži postřihové lišty.
- 2 Kruhová trubková rukojeť**
Kruhová trubková rukojeť slouží k držení, vedení a nošení zahradních nůžek.
- 3 Spínací rámová páčka**
Spínací rámová páčka zapíná a vypíná zahradní nůžky společně se spínačem.
- 4 Akumulátorová šachta**
Do akumulátorové šachty se vsunuje akumulátor.
- 5 Aretační páčka**
Aretační páčka drží akumulátor v akumulátorové šachtě.
- 6 Aretační páčka**
Aretační páčka deblokuje spínač.
- 7 Ergo-páčka**
Po spuštění spínače drží ergo-páčka aretační páčku v poloze.
- 8 Ovládací rukojeť**
Ovládací rukojeť slouží k ovládní, držení a vedení zahradních nůžek.
- 9 Spínač**
Spínač zapíná a vypíná zahradní nůžky společně se spínací rámovou páčkou.
- 10 Blokovací šoupátko**
Blokovací šoupátko deblokuje otočnou ovládací rukojeť.
- 11 Uzávěrný šroub**
Uzávěrný šroub uzavírá otvor pro víceúčelový tuk STIHL.
- 12 Ochrana rukou**
Ochranný kryt ruky chrání ruku na kruhové trubkové rukojeti před kontaktem s noži postřihové lišty.
- 13 Ochrana proti pořezání**
Ochrana proti pořezání chrání stehna před kontaktem se zadním pásmem nožů postřihové lišty.
- 14 Nože postřihové lišty**
Nože postřihové lišty stíhají větvičky a živé ploty.
- 15 Ochranný kryt špice postřihové lišty**
Ochranný kryt špice postřihové lišty chrání špici nože postřihové lišty před kontaktem s předměty.
- 16 Akumulátor**
Akumulátor napájí zahradní nůžky energií.

17 Světla LED

Světla LED signalizují stav nabití akumulátoru a poruchy.

18 Tlačítko

Tlačítko aktivuje světla LED na akumulátoru. Aktivuje a deaktivuje rádiové rozhraní Bluetooth® (pokud toto existuje).

19 Světla LED „BLUETOOTH®“ (pouze pro akumulátory s)

Světla LED zobrazí aktivaci a deaktivaci rádiového rozhraní Bluetooth®.

Výkonový štítek s výrobním číslem

3.2 Symboly

Tyto symboly se mohou nacházet na zahradních nůžkách, na akumulátoru a nabíječce a mají následující význam:



Tento symbol označuje otvor pro víceúčelový tuk STIHL.



1 LED svítí červeně. Akumulátor je příliš teplý nebo příliš studený.



4 LED blikají červeně. V akumulátoru je porucha.



LED svítí zeleně a světla LED na akumulátoru svítí nebo blikají zeleně. Akumulátor se nabíjí.



LED bliká červeně. Mezi akumulátorem a nabíječkou není žádný elektrický kontakt nebo je porucha v akumulátoru či v nabíječce.



Zaručená hladina akustického výkonu podle směrnice 2000/14/ES v dB(A) za účelem porovnatelnosti akustických emisí výrobků.



Akumulátor má rádiové rozhraní Bluetooth® a může být spojen s aplikací STIHL connected.



Údaj vedle symbolu odkazuje na obsah energie akumulátoru podle specifikace výrobce článků. Obsah energie, který je k dispozici při použití, je menší.



Elektrovýrobek skladovat v uzavřeném a suchém prostoru.



Nelikvidujte výrobek s domácím odpadem.

4 Bezpečnostní pokyny

4.1 Varovné symboly

Varovné symboly na motorových zahradních nůžkách nebo na akumulátoru mají následující význam:



Dodržujte bezpečnostní pokyny a jejich opatření.



Návod k použití je třeba si přečíst, porozumět mu a uložit ho pro další potřebu.



Noste ochranné brýle.



Nedotýkejte se pohybujících nožů postříhové lišty.



Akumulátor během přerušeni práce, přepravy, skladování, údržby nebo opravy vždy vyjměte.



Akumulátor chraňte před horkem a ohněm.



Akumulátor neponořujte do kapalin.



Dodržujte přípustné tepelné pásmo akumulátoru.

4.2 Řádné používání

Zahradní nůžky STIHL HSA 100.0 slouží k postříhu živých plotů, keřů, houští a křovin.

Zahradní nůžky lze používat za deště.

Zahradní nůžky napájí energií akumulátor STIHL AP nebo STIHL AR.

Akumulátor s **C** umožňuje ve spojení s aplikací STIHL connected personalizaci a přenos informací k akumulátoru na základě technologie Bluetooth®.

▲ VAROVÁNÍ

- Akumulátory, které nejsou pro tyto zahradní nůžky povoleny, mohou způsobit požáry a exploze. Může tak dojít k těžkým úrazům či úmrtí osob a ke vzniku věčných škod.

- ▶ Zahradní nůžky používejte s akumulátorem STIHL AP nebo STIHL AR.
- Pokud zahradní nůžky nebo akumulátor nejsou používány podle jejich účelu, může dojít k těžkým úrazům či úmrtí osob a mohou vzniknout věčné škody.
 - ▶ Zahradní nůžky používejte tak, jak je to popsáno v tomto návodu k použití.
 - ▶ Akumulátor používejte tak, jak je to popsáno v tomto návodu k použití, v návodu k použití pro akumulátor STIHL AR, aplikace STIHL connected pod www.connect.stihl.com.

4.3 Požadavky na uživatele

▲ VAROVÁNÍ

- Uživatelé bez instruktaže nemohou rozpoznat nebo dobře odhadnout nebezpečí hrozící zahradními nůžkami a akumulátorem. Uživatel nebo jiné osoby mohou utrpět těžká nebo smrtelná zranění.



- ▶ Návod k použití je třeba si přečíst, porozumět mu a uložit ho pro další potřebu.

- ▶ Pokud budou zahradní nůžky nebo akumulátor předávány další osobě: zároveň s nimi předejte návod k použití.
- ▶ Zajistěte, aby uživatel splňoval níže uvedené požadavky:
 - Uživatel je odpočatý.
 - Uživatel je tělesně, sensoricky a duševně schopen zahradní nůžky a akumulátor obsluhovat a pracovat s nimi. Pokud je uživatel tělesně, sensoricky a duševně způsobilý pouze částečně, smí s výrobkem pracovat pouze pod dohledem nebo po zaškolení odpovědnou osobou.
 - Uživatel může rozpoznat a dobře odhadnout nebezpečí hrozící zahradními nůžkami a akumulátorem.
 - Uživatel je plnoletý nebo bude podle národních předpisů pod dohledem zaškolený pro výkon povolání.
 - Uživatel obdržel instruktaž od odborného prodejce výrobků STIHL nebo od osoby znalé odborné tematiky ještě dříve, než začne se zahradními nůžkami poprvé pracovat.
 - Uživatel není pod vlivem alkoholu, léků nebo drog.
- ▶ V případě nejasností: vyhledejte odborného prodejce výrobků STIHL.

4.4 Oblečení a vybavení

▲ VAROVÁNÍ

- Během práce mohou být do zahradních nůžek vtaženy dlouhé vlasy. Uživatel tím může utrpět těžké zranění.

- ▶ Dlouhé vlasy svažte a zajistěte tak, aby se nacházely nad rameny.

- Během práce mohou být předměty vymrštěny velkou rychlostí nahoru. Uživatel se může zranit.



- ▶ Noste těsně přiléhající ochranné brýle. Vhodné ochranné brýle byly přezkoušeny podle normy EN 166 nebo podle národních předpisů a na trhu jsou k dostání s patřičným označením.

- ▶ Noste těsně přiléhající bundu, košili s dlouhým rukávem a dlouhé kalhoty.

- Během práce může dojít k rozvíření prachu. Vdechovaný prach může poškodit zdraví a vyvolat alergické reakce.

- ▶ Pokud bude rozvířen prach: noste ochrannou protiprachovou masku.

- Nevhodné oblečení se může zachytit ve dřevě, v rošti a zahradních nůžkách. Uživatelé bez vhodného oděvu mohou utrpět těžká zranění.

- ▶ Noste těsně přiléhající oděv.

- ▶ Šály a ozdoby odložte.

- Během práce se může uživatel dostat do kontaktu s pohybujícími se noži postřihové lišty. Uživatel tím může utrpět těžké zranění.

- ▶ Noste obuv z odolného materiálu.

- ▶ Noste dlouhé kalhoty z odolného materiálu.

- Během čištění nebo údržby se uživatel může dostat do kontaktu s noži postřihové lišty. Uživatel se může zranit.

- ▶ Noste pracovní rukavice z odolného materiálu.

- Pokud nosí uživatel nevhodnou obuv, může uklouznout. Uživatel se může zranit.

- ▶ Noste pevnou uzavřenou obuv s hrubou podrážkou.

4.5 Pracovní pásmo a okolí

4.5.1 Zahradní nůžky

▲ VAROVÁNÍ

- Nezáčastněné osoby, děti a zvířata nemohou rozpoznat ani odhadnout nebezpečí hroící zahradními nůžkami a předměty vymrštěnými do výšky. Nezáčastněné osoby, děti a zvířata mohou utrpět těžká zranění a může dojít k věcným škodám.

- ▶ Nezáčastněné osoby, děti a zvířata nepouštějte do pracovního pásma.
- ▶ Zahradní nůžky nenechávejte bez dohledu.
- ▶ Zajistěte, aby si děti nemohly se zahradními nůžkami hrát.
- Elektrické součástky zahradních nůžek mohou vytvářet jiskry. Jiskry mohou ve snadno hořlavém nebo explozivním okolí vyvolat požáry nebo exploze. Může tím dojít k těžkým úrazům či úmrtí osob a ke vzniku věcných škod.
 - ▶ Nikdy nepracujte ve snadno hořlavém nebo explozivním okolí.

4.5.2 Akumulátor

▲ VAROVÁNÍ

- Nezáčastněné osoby, děti a zvířata nemohou rozpoznat ani odhadnout nebezpečí akumulátoru. Nezáčastněné osoby, děti a zvířata mohou být těžce zraněny.

- ▶ Nezáčastněné osoby, děti a zvířata nepouštějte do blízkosti stroje.

- ▶ Akumulátor nenechávejte bez dozoru.

- ▶ Zajistěte, aby si děti nemohly s akumulátorem hrát.

- Akumulátor není chráněn proti všem okolním vlivům. Pokud je akumulátor vystaven určitým okolním vlivům, může začít hořet nebo explodovat, nebo může dojít k jeho neopravitelnému poškození. Může dojít k těžkým úrazům osob a ke vzniku věcných škod.



- ▶ Akumulátor chraňte před horkem a ohněm.

- ▶ Akumulátor neházejte do ohně.



- ▶ Akumulátor používejte a skladujte v tepelném pásmu mezi - 10 °C a + 50 °C.



- ▶ Akumulátor neponořujte do kapalin.

- ▶ Akumulátor nepřibližujte ke kovovým malým předmětům.

- ▶ Akumulátor nevystavujte vysokému tlaku.

- ▶ Akumulátor nevystavujte mikrovlnám.

- ▶ Akumulátor chraňte před chemikáliemi a solemi.

4.6 Bezpečnosti odpovídající stav

4.6.1 Zahradní nůžky

Zahradní nůžky jsou ve stavu odpovídajícím bezpečnosti, když jsou splněny níže uvedené podmínky:

– Zahradní nůžky nejsou poškozené.

- Zahradní nůžky jsou čisté.
- Ovládací prvky fungují a nejsou změněny.
- Postřihová lišta je správně namontována.
- Je namontováno pouze originální příslušenství STIHL určené pro tyto zahradní nůžky.
- Příslušenství je správně namontováno.

▲ VAROVÁNÍ

- Ve stavu neodpovídajícím bezpečnosti nemohou konstrukční díly již bezpečně fungovat a bezpečnostní zařízení mohou být vyřazena z provozu. Může dojít k těžkým úrazům nebo usmrcení osob.
 - ▶ Pracujte s nepoškozenými zahradními nůžkami.
 - ▶ Pokud jsou zahradní nůžky znečištěné: zahradní nůžky vyčistěte.
 - ▶ Zahradní nůžky neměňte.
 - ▶ Pokud nefungují ovládací prvky: se zahradními nůžkami nepracujte.
 - ▶ Montujte pouze originální příslušenství STIHL určené pro tyto zahradní nůžky.
 - ▶ Příslušenství namontujte tak, jak je to popsáno v tomto návodu k použití nebo v návodu k použití daného příslušenství.
 - ▶ Nikdy nestrkejte žádné předměty do otvorů zahradních nůžek.
 - ▶ Opotřebované nebo poškozené informační štítky vyměňte.
 - ▶ V případě nejasností: vyhledejte odborného prodejce výrobků STIHL.

4.6.2 Nože postřihové lišty

Zahradní nůžky jsou v bezpečnosti odpovídajícím stavu, když jsou splněny níže uvedené podmínky:

- Nože postřihové lišty nejsou poškozené.
- Nože postřihové lišty nejsou deformované.
- Nože postřihové lišty se snadno pohybují.
- Nože postřihové lišty jsou správně naostřené.
- Nože postřihové lišty jsou bez otřepů.

▲ VAROVÁNÍ

- V bezpečnosti neodpovídajícím stavu se mohou části postřihové lišty uvolnit a být odmrštěny. Osoby mohou utrpět těžká zranění.
 - ▶ Pracovat s nepoškozenými noži postřihové lišty.
 - ▶ Nože postřihové lišty správně naostřit a zbavit otřepů.
 - ▶ V případě stávajících nejasností: vyhledat odborného prodejce výrobků STIHL.

4.6.3 Akumulátor

Akumulátor je ve stavu odpovídajícím bezpečnostním požadavkům, pokud jsou splněny následující podmínky:

- Akumulátor je nepoškozený.
- Akumulátor je čistý a suchý.
- Akumulátor je funkční a nebyl pozměněn.

▲ VAROVÁNÍ

- Pokud není akumulátor ve stavu odpovídajícím bezpečnostním požadavkům, nelze zajistit jeho bezpečnou funkci. Tento stav může způsobit těžké zranění osob.
 - ▶ Pracujte pouze s nepoškozeným a funkčním akumulátorem.
 - ▶ Poškozený nebo vadný akumulátor nenabíjejte.
 - ▶ V případě, že je akumulátor znečištěný nebo mokrý: Akumulátor očistěte a nechte uschnout.
 - ▶ Akumulátor nepozměňujte.
 - ▶ Nezasouvajte žádné předměty do otvorů akumulátoru.
 - ▶ Elektrické kontakty akumulátoru nespojujte kovovými předměty a nezkratujte.
 - ▶ Akumulátor neotevírejte.
 - ▶ Opotřebované nebo poškozené štítky s bezpečnostními upozorněními vždy vyměňte.
- Z poškozeného akumulátoru může vytékat kapalina. V případě, že se tato kapalina dostane do styku s pokožkou nebo očima, může dojít k podráždění pokožky nebo očí.
 - ▶ Vyhýbejte se kontaktu s kapalinou.
 - ▶ V případě, že dojde k zasažení pokožky: Postižená místa pokožky umyjte vydatným množstvím vody a mýdlem.
 - ▶ V případě, že dojde k zasažení očí: Zasažené oči vyplachujte nejméně po dobu 15 minut vydatným množstvím vody a vyhledejte lékaře.
- Poškozený nebo vadný akumulátor může nezvykle zapáchat, kouřit nebo hořet. Následkem toho může dojít k těžkému nebo smrtelnému zranění osob a ke vzniku věcných škod.
 - ▶ V případě, že z akumulátoru vychází nezvyklý zápach nebo kouř: Akumulátor nepoužívejte a umístěte jej v bezpečné vzdálenosti od hořlavých látek.
 - ▶ V případě, že akumulátor vzplane: Pokuste se hořící akumulátor uhasit pomocí hasičiho přístroje nebo vody.

4.7 Pracovní postup

▲ VAROVÁNÍ

- Uživatel již nemůže za určitých situací koncentrovaně pracovat. Uživatel může zakopnout, upadnout a těžce se zranit.
 - ▶ Pracovat klidně a s rozvahou.
 - ▶ Pokud jsou světelné poměry a viditelnost špatné: se zahradními nůžkami nepracovat.
 - ▶ Zahradní nůžky obsluhovat sám/sama.
 - ▶ Dávat pozor na překážky.
 - ▶ Při práci stát na zemi a udržovat rovnováhu. Pokud je nutné pracovat ve výškách: používat vysokozdviznou pracovní plošinu nebo bezpečné lešení.
 - ▶ Pokud se dostaví známky únavy, udělat si pracovní přestávku.
- Pokud uživatel pracuje nad výši ramen, může se brzy unavit. Uživatel může utrpět těžká zranění.
 - ▶ Nad úroveň ramen pracovat jen krátkou dobu.
 - ▶ Práci přerušovat přestávkami.
- Pokud pohybující se nože postříhové lišty narazí na tvrdý předmět, mohou se rychle zbrzdít. Vznikajícími reakčními silami může uživatel ztratit vládu nad zahradními nůžkami a může být těžce zraněn.
 - ▶ Zahradní nůžky držet pevně oběma rukama.
 - ▶ Před započetím práce prohledat živý plot, nejsou-li tam nějaké tvrdé předměty, tyto předměty odstranit.
- Pohybující se nože postříhové lišty mohou uživatele pořezat. Uživatel může utrpět těžká zranění.



- ▶ Nedotýkat se pohybujících nožů postříhové lišty.
- ▶ Pokud jsou nože postříhové lišty zablokovány nějakým předmětem, zahradní nůžky vypnout a vyjmout akumulátor. Teprve potom předmět odstranit.

- Pokud se zahradní nůžky během práce změní nebo se chovají nezvyklým způsobem, mohou být v provozně nebezpečném stavu. Může dojít k těžkým úrazům osob a ke vzniku věcných škod.
 - ▶ Práci ukončit, akumulátor vyjmout a vyhledat odborného prodejce výrobků STIHL.
- Během práce mohou zahradní nůžky způsobit vznik vibrací.
 - ▶ Nosit rukavice.
 - ▶ Práci přerušovat přestávkami.
 - ▶ Pokud se vyskytnou náznaky poruch prokrvení: vyhledat lékaře.

- Po puštění spínače se nože postříhové lišty pohybují ještě cca. 1°vteřinu dál. Pohybující se nože postříhové lišty mohou někoho pořezat. Osoby mohou utrpět těžká zranění.
 - ▶ Zahradní nůžky držet pevně za ovládací rukojeť a za kruhovou trubkovou rukojeť a počkat, až se nože postříhové lišty přestanou pohybovat.

▲ NEBEZPEČÍ

- Pokud se pracuje v okolí elektrický proud vodících kabelů, mohou se nože postříhové lišty dostat do kontaktu s těmito elektrický proud vodícími kabely a mohou je poškodit. Uživatel může utrpět těžké nebo smrtelné zranění.
 - ▶ Nepracovat v okolí elektrický proud vodících kabelů.

4.8 Přeprava

4.8.1 Zahradní nůžky

▲ VAROVÁNÍ

- Během přepravy se mohou zahradní nůžky převrátit nebo se pohnout. Může dojít k úrazům osob a ke vzniku věcných škod.



- ▶ Vyjměte akumulátor.

- ▶ Nasuňte na postříhovou lištu ochranný kryt nožů tak, aby nože postříhové lišty byly zcela zakryty.
- ▶ Zahradní nůžky zajistěte upínacími popruhy, řemenem nebo sítkou tak, aby se nemohly převrátit ani pohnout.

4.8.2 Akumulátor

▲ VAROVÁNÍ

- Akumulátor není chráněn proti všem okolním vlivům. Pokud je akumulátor vystaven určitým okolním vlivům, může být poškozen a může dojít ke vzniku věcných škod.
 - ▶ Poškozený akumulátor nepřevravujte.
- Během přepravy se může akumulátor převrátit nebo pohnout. Může dojít k úrazům osob a ke vzniku věcných škod.
 - ▶ Akumulátor v balení zabalte tak, aby se nemohl pohybovat.
 - ▶ Balení zajistěte tak, aby se nemohlo pohybovat.

4.9 Skladování

4.9.1 Zahradní nůžky

▲ VAROVÁNÍ

- Děti nedokážou rozpoznat a odhadnout nebezpečí, které představují nůžky na živý plot. Děti mohou utrpět těžké úrazy.



► Vyjměte akumulátor.

- Nasuňte na postřihovou lištu ochranný kryt nožů tak, aby nože postřihové lišty byly zcela zakryty.
- Zahradní nůžky skladovat mimo dosah dětí.
- Elektrické kontakty na zahradních nůžkách a kovové konstrukční díly mohou vlivem vlhka zkorodovat. Zahradní nůžky mohou být poškozeny.



► Vyjměte akumulátor.

- Zahradní nůžky skladujte v čistém a suchém stavu.

4.9.2 Akumulátor

▲ VAROVÁNÍ

- Děti nemohou rozpoznat ani odhadnout nebezpečí vyplývající z akumulátoru. Děti mohou utrpět těžké úrazy.
- Akumulátor skladujte mimo dosah dětí.
- Akumulátor není chráněn proti všem okolním vlivům. Pokud je akumulátor vystaven určitým okolním vlivům, může dojít k neopravitelnému poškození.
- Akumulátor skladujte v čistém a suchém stavu.
- Skladujte akumulátor v uzavřeném prostoru.
- Akumulátor skladovat odděleně od zahradních nůžek.
- Pokud je akumulátor uložen v nabíječce: Odpojte síťový konektor a uložte akumulátor se stavem nabití mezi 40 % a 60 % (2 zelená svítící světla LED).
- Skladujte akumulátor v teplotním pásmu mezi -10 °C a +50 °C.

4.10 Čištění, údržba a opravy

▲ VAROVÁNÍ

- Pokud během čištění, údržby nebo opravy zůstane v nástroji vložený akumulátor, mohou se zahradní nůžky neúmyslně zapnout. Může

dojít k těžkým úrazům osob a ke vzniku věcných škod.



► Vyjměte akumulátor.



- Při používání agresivních čisticích prostředků, čištění proudem vody nebo špičatými předměty může docházet k poškození zahradních nůžek, nožů postřihové lišty, akumulátoru, nebo nabíječky. Pokud zahradní nůžky, nože postřihové lišty, akumulátor nebo nabíječka nebudou správně vyčištěny, nemohou konstrukční díly již správně fungovat a bezpečnostní zařízení mohou být vyřazena z provozu. Osoby mohou utrpět těžká zranění.
- Zahradní nůžky, nože postřihové lišty, akumulátor a nabíječku je třeba vyčistit tak, jak je to popsáno v tomto návodu k použití.
- Pokud zahradní nůžky, nože postřihové lišty, akumulátor nebo nabíječka nebudou správně udržovány nebo opravovány, nemohou konstrukční díly již správně fungovat a bezpečnostní zařízení mohou být vyřazena z provozu. Může dojít k těžkým úrazům nebo usmrcení osob.
- Zahradní nůžky, akumulátor a nabíječku nikdy neopravujte sami.
- Pokud je třeba zahradní nůžky, akumulátor nebo nabíječku podrobit údržbě nebo opravám: vyhledat odborného prodejce výrobků STIHL.
- Na nožích postřihové lišty provádějte údržbu tak, jak je to popsáno v tomto návodu k použití.
- Během čištění nebo údržby nožů postřihové lišty se může uživatel pořezat o ostré řezné zuby. Uživatel se může zranit.
- Noste pracovní rukavice z odolného materiálu.

5 Příprava zahradních nůžek k provozu

5.1 Příprava motorových zahradních nůžek k provozu

Před každým započetím práce se musí provést níže uvedené kroky:

- Zajistěte, aby se níže uvedené konstrukční díly nacházely v bezpečném stavu:
 - Zahradní nůžky, 4.6.1.
 - Nože postřihové lišty, 4.6.2.
 - Akumulátor, 4.6.3.
- Zkontrolujte akumulátor, 10.2.

- ▶ Akumulátor zcela nabijte tak, jak je to popsáno v návodu k použití pro nabíječky STIHL AL 101, 301, 301-4, 500.
- ▶ Čištění zahradních nůžek,  15.
- ▶ Zkontrolujte ovládací prvky,  10.1.
- ▶ Pokud tyto kroky nemohou být provedeny: motorové zahradní nůžky nepoužívejte a vyhledejte odborného prodejce výrobků STIHL.

5.2 Spojte akumulátor pomocí rádiového rozhraní Bluetooth® s aplikací STIHL connected

- ▶ Zaktivujte rádiové rozhraní Bluetooth® na koncovém mobilním zařízení.
- ▶ Zaktivujte rádiové rozhraní Bluetooth® na akumulátoru,  7.1.
- ▶ Z App Store si na koncové mobilní zařízení stáhněte aplikaci STIHL connected a vytvořte si účet.
- ▶ Otevřete aplikaci STIHL connected a přihlaste se.
- ▶ Přidejte akumulátor do aplikace STIHL connected a postupujte podle pokynů na obrazovce.

Možnosti kontaktu a další informace jsou k nalezení na <https://support.stihl.com> nebo v aplikaci STIHL connected.

Aplikace STIHL connected je k dispozici v závislosti na trhu.

6 Nabíjení akumulátoru a světla LED

6.1 Nabíjení akumulátoru

Délka doby nabíjení závisí na různých vlivech, např. na teplotě akumulátoru nebo na teplotě okolí. Skutečná délka doby nabíjení se může odchylovat od uvedené délky doby nabíjení. Délka doby nabíjení je uvedena na adrese www.stihl.com/charging-times.

- ▶ Akumulátor nabíjejte tak, jak je to popsáno v návodu k použití pro nabíječky STIHL AL 101, 301, 301-4, 500.

6.2 Indikace stavu nabití

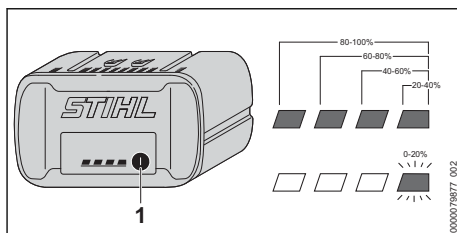

- ▶ Stiskněte tlačítko (1). Světla LED svítí po dobu cca 5 vteřin zeleně a udávají stav nabití.
- ▶ Pokud pravé světlo LED bliká zeleně: nabijte akumulátor.

6.3 LED na akumulátoru

Světla LED mohou signalizovat stav nabití nebo poruchy na akumulátoru. Světla LED mohou svítit zeleně nebo červeně nebo blikat.

Pokud světla LED svítí zeleně nebo blikají, je signalizován stav nabití.

- ▶ Pokud světla LED svítí červeně nebo blikají: odstranit závady,  18.
V zahradních nůžkách nebo v akumulátoru je porucha.

7 Aktivace a deaktivace rádiového rozhraní Bluetooth®

7.1 Aktivace rádiového rozhraní Bluetooth®

- ▶ Pokud má akumulátor rádiové rozhraní Bluetooth®: stiskněte tlačítko a držte ho stisknuté tak dlouho, dokud se modře nerozsvítí světlo LED „BLUETOOTH®“ vedle symbolu  na cca 3 vteřin.
Rádiové rozhraní Bluetooth® na akumulátoru je zaktivováno.

7.2 Deaktivace rádiového rozhraní Bluetooth®

- ▶ Pokud má akumulátor rádiové rozhraní Bluetooth®: stiskněte tlačítko a držte ho stisknuté tak dlouho, dokud světlo LED „BLUETOOTH®“ vedle symbolu  nezabliká šestkrát modře.
Rádiové rozhraní Bluetooth® na akumulátoru je deaktivováno.

8 Vsazení a vyjmutí akumulátoru

8.1 Vsaďte akumulátor

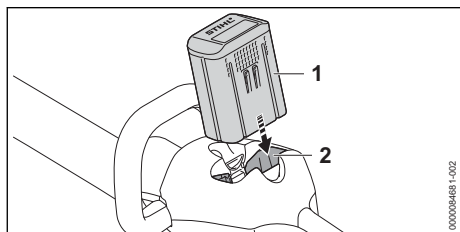

- ▶ Akumulátor (1) zamáčkněte do akumulátorové šachty (2) až na doraz. Akumulátor (1) s kliknutím zapadne a je zafixován.

8.2 Vyjměte akumulátor

- ▶ Motorové zahradní nůžky postavte na rovnou plochu.

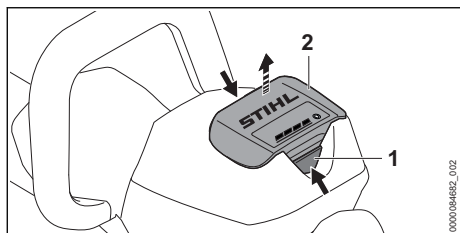

- ▶ Stiskněte obě aretační páčky (1). Akumulátor (2) je deblokován a lze ho vyjmout.

9 Zapnutí a vypnutí zahradních nůžek

9.1 Zahradní nůžky zapněte



VAROVÁNÍ

- Nezávisle na pořadí, ve kterém jsou spínací rámová páčka a spínač stisknuty, zahradní nůžky akcelerují a nože postříhové lišty se pohybují. Pokud bude stisknut nejdříve spínač a potom spínací rámová páčka, může uživatel ztratit kontrolu nad zahradními nůžkami. Uživatel tím může utrpět těžké zranění.
 - ▶ Nejdříve stiskněte spínací rámovou páčku a potom spínač.

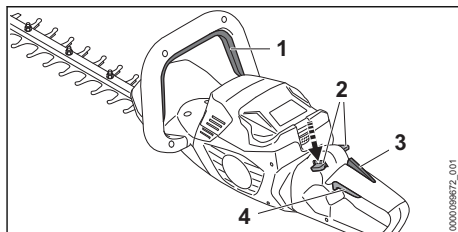

- ▶ Stiskněte spínací rámovou páčku (1) a držte ji stisknutou.
- ▶ Stiskněte aretační páčku (2) palcem dolů a držte ji stisknutou.
- ▶ Ukazovákem stisknout spínač (4) a stisknutý ho držet. Zahradní nůžky akcelerují a nože postříhové lišty se pohybují. Aretační páčka (2) může být puštěna.

Když je stisknutá Ergo-páčka (3), zůstane aretační páčka (2) odblokována. To umožňuje uvolnit a znovu stisknout spínač (4), aniž by bylo nutné znovu zatlačit dolů aretační páčku.

Pokud se spínač (4) a ergo-páčka (3) pustí, je spínač (4) zablokován. Aretační páčka (2) se musí znovu zatlačit dolů a držet, aby došlo k odemknutí spínače (4).

9.2 Vypnutí zahradních nůžek

- ▶ Uvolnění spínací rámové páčky a spínače.
- ▶ Počkejte, až se nože postříhové lišty po asi 1 vteřině zastaví.
- ▶ Pokud se nože postříhové lišty po cca. 1 vteřině ještě dále pohybují, vyjměte akumulátor a vyhledejte odborného prodejce výrobků STIHL. Zahradní nůžky jsou defektní.

10 Kontrola zahradních nůžek a akumulátoru

10.1 Zkontrolujte ovládací prvky

Aretační páčka, ergo-páčka a spínač

- ▶ Vyjměte akumulátor.
- ▶ Pokuste se stisknout spínač bez stisknutí aretační páčky.
- ▶ Pokud se spínač dá stisknout: zahradní nůžky dál nepoužívejte a vyhledejte odborného prodejce výrobků STIHL. Aretační páčka je defektní.
- ▶ Stiskněte aretační páčku palcem dolů a držte ji stisknutou.
- ▶ Stiskněte ergo-páčku a držte ji stisknutou.

- ▶ Stiskněte spínač.
Aretační páčku lze uvolnit.
- ▶ Pust'te spínač a ergo-páčku.
- ▶ Pokud se aretační páčka, spínač nebo ergo-páčka těžce pohybují nebo se neodpruží do výchozí polohy: zahradní nůžky nepoužívejte a vyhledejte odborného prodejce výrobků STIHL.
Aretační páčka, spínač nebo ergo-páčka jsou vadné.

Spínací rámová páčka

- ▶ Vyjměte akumulátor.
- ▶ Spínací rámovou páčku stiskněte a opět ji pust'te.
- ▶ Pokud se spínací rámová páčka těžce pohybuje nebo se neodpruží do výchozí polohy: zahradní nůžky nepoužívejte a vyhledejte odborného prodejce výrobků STIHL.
Spínací rámová páčka je defektní.

Zahradní nůžky zapněté

- ▶ Vsaďte akumulátor.
- ▶ Spínací rámovou páčku stiskněte a opět ji pust'te.
- ▶ Pokud se nože postřihové lišty pohnuly nebo se pohybují: zahradní nůžky nepoužívejte a vyhledejte odborného prodejce výrobků STIHL.
Spínač je defektní.
- ▶ Stiskněte aretační páčku a držte ji stisknutou.
- ▶ Stiskněte spínač a stisknutý ho držte.
- ▶ Pokud se nože postřihové lišty pohybují: zahradní nůžky nepoužívejte a vyhledejte odborného prodejce výrobků STIHL.
Spínací rámová páčka je defektní.
- ▶ Stiskněte spínací rámovou páčku a držte ji stisknutou.
Nože postřihové lišty se pohybují.
- ▶ Pokud 3 LED blikají červeně: vyjměte akumulátor a vyhledejte odborného prodejce výrobků STIHL.
Zahradní nůžky vykazují poruchu.
- ▶ Pust'te spínací rámovou páčku.
Nože postřihové lišty se po cca.1 vteřině již nepohybují.
- ▶ Pokud se nože postřihové lišty po cca 1 vteřině ještě dále pohybují: vyjměte akumulátor a vyhledejte odborného prodejce výrobků STIHL.
Zahradní nůžky jsou defektní.

10.2 Kontrola akumulátoru

- ▶ Stisknout tlačítko na akumulátoru.
Světla LED svítí nebo blikají.

- ▶ Pokud světla LED nesvítí nebo neblíkají: akumulátor nepoužívat a vyhledat odborného prodejce výrobků STIHL.
V akumulátoru je porucha.

11 Práce se zahradními nůžkami

11.1 Jak zahradní nůžky držet a vést

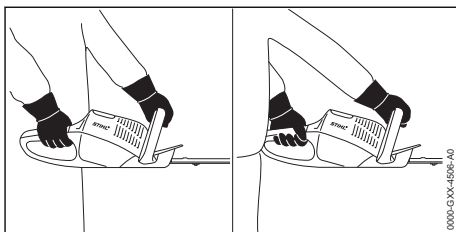

- ▶ Zahradní nůžky držte pevně jednou rukou za ovládací rukojeť tak, aby palec obepínal ovládací rukojeť.
- ▶ Zahradní nůžky držte druhou rukou za kruhovou trubkovou rukojeť tak, aby palec obepínal kruhovou trubkovou rukojeť.

11.2 Otočení ovládací rukojeti

Ovládací rukojeť může být v závislosti na použití otočena do 3 poloh.

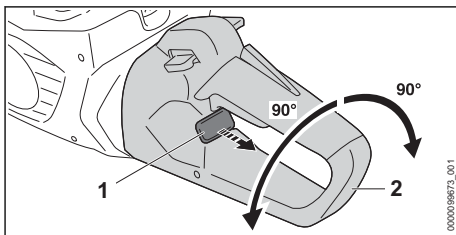

- ▶ Vytáhněte a držte blokovací šoupátko (1).
- ▶ Otočte ovládací rukojeť (2) ve směru hodinových ručiček nebo proti směru hodinových ručiček.
- ▶ Uvolněte blokovací šoupátko (1).
- ▶ Otáčejte ovládací rukojetí (2) tak dlouho ve směru hodinových ručiček nebo proti směru hodinových ručiček, až se ovládací rukojeť (2) zajistí.

11.3 Postřih

- ▶ Silné a silnější větve odstranit vyvětovacími nůžkami nebo motorovou pilou.

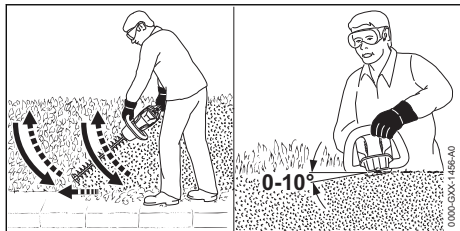

- ▶ Zahradní nůžky vést na jedné straně živého plotu obloukovitě odspodu nahoru a živý plot stříhat.
- ▶ Zahradní nůžky spustit dolů bez postřihu živého plotu.
- ▶ Pomalu a kontrolovaně kráčet vpřed.
- ▶ Zahradní nůžky opět vést obloukovitě odspodu nahoru a živý plot stříhat.
- ▶ Druhou stranu živého plotu stříhat stejným způsobem.
- ▶ Postřihovou lištu na vrchní straně živého plotu nasadit pod úhlem mezi 0° a 10°.
- ▶ Zahradní nůžky vést vodorovně a obloukovitě sem a tam a živý plot stříhat.
- ▶ Pokud postřihový výkon poklesne: nože postřihové lišty nabrousit.

12 Po skončení práce

12.1 Po skončení práce

- ▶ Zahradní nůžky vypnout a akumulátor vyjmout.
- ▶ Pokud jsou zahradní nůžky mokré: nechte je uschnout.
- ▶ Pokud je akumulátor mokrá: nechte ho uschnout.
- ▶ Čištění zahradních nůžek.
- ▶ Vyčistěte nože postřihové lišty.
- ▶ Nasuňte na postřihovou lištu ochranný kryt nožů tak, aby nože postřihové lišty byly zcela zakryty.
- ▶ Vyčistěte akumulátor.

13 Přeprava

13.1 Přeprava zahradních nůžek

- ▶ Zahradní nůžky vypněte a vyjměte akumulátor.
- ▶ Nasuňte na postřihovou lištu ochranný kryt nožů tak, aby nože postřihové lišty byly zcela zakryty.

Jak zahradní nůžky nosit

- ▶ Zahradní nůžky noste jednou rukou za kruhovou trubkovou rukojeť tak, aby postřihová lišta směřovala dozadu.

Jak přepravovat zahradní nůžky ve vozidle

- ▶ Zajistěte zahradní nůžky tak, aby se nemohly převrátit ani pohnout.

13.2 Přeprava akumulátoru

- ▶ Zahradní nůžky vypnout a akumulátor vyjmout.
- ▶ Zajistěte, aby byl akumulátor ve stavu odpovídajícím bezpečnosti.
- ▶ Akumulátor zabalte tak, aby se v balení nemohl pohybovat.
- ▶ Balení zajistěte tak, aby se nemohlo pohybovat.

Akumulátor podléhá požadavkům pro přepravu nebezpečných nákladů. Akumulátor je zařazen jako UN 3480 (lithium-iontové baterie) a byl přezkoušen podle manuálu UN Zkoušky a kritéria, díl III, podkapitola 38.3.

Přepavní předpisy jsou uvedené na adrese www.stihl.com/safety-data-sheets.

14 Skladování

14.1 Skladování zahradních nůžek

- ▶ Zahradní nůžky vypnout a akumulátor vyjmout.
- ▶ Nasuňte na postřihovou lištu ochranný kryt nožů tak, aby nože postřihové lišty byly zcela zakryty.
- ▶ Zahradní nůžky skladujte tak, aby byly splněny níže uvedené podmínky:
 - Zahradní nůžky jsou mimo dosah dětí.
 - Zahradní nůžky jsou čisté a suché.

14.2 Skladování akumulátoru

STIHL doporučuje skladovat akumulátor ve stavu nabití mezi 40 % a 60 % (2 zeleně svítící LED).

- ▶ Akumulátor skladujte tak, aby byly splněny níže uvedené podmínky:
 - Akumulátor je mimo dosah dětí.
 - Akumulátor je čistý a suchý.
 - Akumulátor je v uzavřeném prostoru.
 - Akumulátor skladovat odděleně od zahradních nůžek.
 - Pokud je akumulátor uložen v nabíječce: Odpojte síťový konektor a uložte akumulátor se stavem nabití mezi 40 % a 60 % (2 zelená svítící světla LED).
 - Akumulátor je v tepelném pásmu mezi – 10 °C a 50 °C.

UPOZORNĚNÍ

- Pokud se akumulátor neskladuje tak, jak je popsáno v tomto návodu k použití, může dojít k jeho úplnému vybití a nevratnému poškození.
 - ▶ Před uskladněním vybitý akumulátor nabijte. STIHL doporučuje skladovat akumulátor ve stavu nabití mezi 40 % a 60 % (2 zeleně svítící LED).
 - ▶ Akumulátor skladovat odděleně od zahradních nůžek.

15 Čištění**15.1 Čištění zahradních nůžek**

- ▶ Zahradní nůžky vypnout a akumulátor vyjmout.
- ▶ Vyčistěte zahradní nůžky vlhkým hadrem nebo prostředkem na rozpouštění pryskyřic STIHL.
- ▶ Vyčistěte větrací štěrby štětcem.
- ▶ Odstraňte z akumulátorové šachty cizí předměty a vyčistěte akumulátorovou šachtu vlhkým hadrem.
- ▶ Elektrické kontakty v akumulátorové šachtě vyčistěte štětcem nebo měkkým kartáčem.

15.2 Vyčistěte nože postřihové lišty

- ▶ Zahradní nůžky vypnout a akumulátor vyjmout.
- ▶ Nasprejujte nože postřihové lišty z obou stran prostředkem na rozpouštění pryskyřic STIHL.
- ▶ Vsaďte akumulátor.
- ▶ Zahradní nůžky na 5 sekund zapněte. Nože postřihové lišty se pohybují. Prostředek na rozpouštění pryskyřic STIHL se tím rovnoměrně rozprostře.

15.3 Čištění akumulátoru

- ▶ Akumulátor vyčistit vlhkým hadrem.

16 Údržba**16.1 Časové intervaly pro údržbu**

Časové intervaly pro údržbu jsou závislé na okolních podmínkách a na pracovních podmínkách. STIHL doporučuje níže uvedené časové intervaly pro údržbu:

Vždy po 50 provozních hodinách

- ▶ Namažte převodovku.

Ročně

- ▶ Vyžinač nechejte zkontrolovat u odborného prodejce výrobků STIHL.

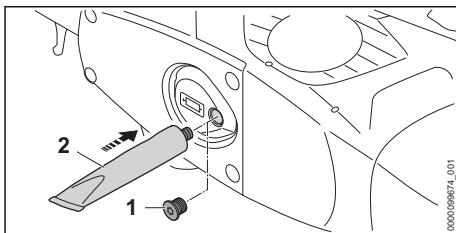
16.2 Mazání převodovky

- ▶ Vyšroubujte uzávěrný šroub (1).
- ▶ Pokud není na uzávěrném šroubu (1) viditelný žádný tuk:
 - ▶ Našroubujte tubu s převodovým tukem STIHL (2).
 - ▶ Vmáčknete do převodové skříně 5 g převodového tuku STIHL.
 - ▶ Vyšroubujte tubu s převodovým tukem STIHL (2).
 - ▶ Uzávěrný šroub (1) zašroubujte a pevně utáhněte.
 - ▶ Zapněte zahradní nůžky na 1 minutu. Převodový tuk STIHL se rovnoměrně rozmístí.

16.3 Ostření nožů postřihové lišty

STIHL doporučuje nechat nože postřihové lišty ostřit u odborného prodejce výrobků STIHL.

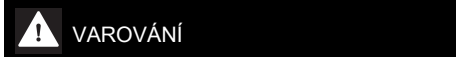

- Zuby nožů postřihové lišty jsou ostré. Uživatel se může pořezat.
 - ▶ Noste pracovní rukavice z odolného materiálu.
- ▶ Zahradní nůžky vypnout a akumulátor vyjmout.

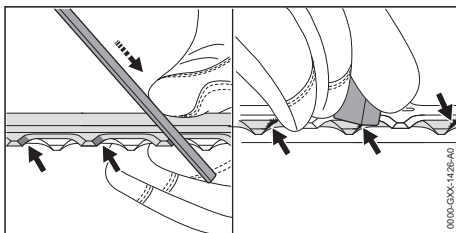

- ▶ Každé ostří břitu zubů horní řezné lišty naostřete plochým pilníkem STIHL pohybem vpřed. Dodržujte přitom úhel ostření, 19.2.
- ▶ Obrat'te zahradní nůžky.
- ▶ Naostřete zbylá ostří.
- ▶ U každého ostří odspodu odstraňte otřepty.
- ▶ Obrat'te zahradní nůžky.
- ▶ Odstraňte otřepty na zbylých ostřích.

- ▶ Prach vzniklý během ostření odstraňte vlhkým hadrem.
- ▶ Nasprejujte nože postřihové lišty z obou stran prostředkem na rozpouštění pryskyřic STIHL.
- ▶ Zahradní nůžky na 5 sekund zapněte. Nože postřihové lišty se pohybují. Prostředek na rozpouštění pryskyřic STIHL se tím stejnoměrně rozprostře.
- ▶ V případě nejasností: vyhledejte odborného prodejce výrobků STIHL.

- živejte a vyhledejte odborného prodejce výrobků STIHL.
- ▶ Pokud je akumulátor defektní nebo poškozený, vyměňte jej.

17 Oprava

17.1 Oprava zahradních nůžek a akumulátoru



Uživatel nemůže zahradní nůžky, nože postřihové lišty a akumulátor opravovat sám.

- ▶ Pokud jsou zahradní nůžky nebo nože postřihové lišty poškozeny: zahradní nůžky nepou-

18 Odstranění poruch

18.1 Odstranění poruch na zahradních nůžkách nebo akumulátoru

Porucha	Světla LED na akumulátoru	Příčina	Odstranění závady
Zahradní nůžky se při zapnutí nerozběhnou.	1 LED bliká zeleně.	Stav nabití akumulátoru je příliš nízký.	▶ Akumulátor nabíjejte tak, jak je to popsáno v návodu k použití pro nabíječky STIHL AL 101, 301, 301-4, 500.
	1 LED svítí červeně.	Akumulátor je příliš teplý nebo příliš studený.	▶ Vyjměte akumulátor. ▶ Nechejte akumulátor vychladnout nebo zahřát.
	3 LED blikají červeně.	Zahradní nůžky vykazují poruchu.	▶ Vyjměte akumulátor. ▶ Vyčistěte elektrické kontakty v akumulátorové šachtě. ▶ Vsaďte akumulátor. ▶ Zahradní nůžky zapněte. ▶ Pokud 3 světla LED i nadále červeně blikají: zahradní nůžky nepoužívejte a vyhledejte odborného prodejce výrobků STIHL.
		Nože postřihové lišty se pohybují těžce.	▶ Nasprejujte nože postřihové lišty z obou stran prostředkem na rozpouštění pryskyřic STIHL. ▶ Pokud 3 světla LED i nadále červeně blikají: zahradní nůžky nepoužívejte a vyhledejte odborného prodejce výrobků STIHL.
	3 LED svítí červeně.	Zahradní nůžky jsou příliš horké.	▶ Vyjměte akumulátor. ▶ Zahradní nůžky nechejte vychladnout.
	4 LED blikají červeně.	V akumulátoru je porucha.	▶ Vyjměte akumulátor a opět ho vsaďte. ▶ Zahradní nůžky zapněte. ▶ Pokud 4 světla LED i nadále červeně blikají: akumulátor nepoužívejte a vyhledejte odborného prodejce výrobků STIHL.
		Elektrické spojení mezi zahradními nůž-	▶ Vyjměte akumulátor. ▶ Vyčistěte elektrické kontakty v akumulátorové šachtě.

Porucha	Světla LED na akumulátoru	Příčina	Odstranění závady
		kami a akumulátorem je přerušeno.	► Vsaďte akumulátor.
		Zahradní nůžky nebo akumulátor jsou vlhké.	► Nechejte zahradní nůžky nebo akumulátor uschnout.
Zahradní nůžky se během provozu vypínají.	3 LED svítí červeně.	Zahradní nůžky jsou příliš horké.	► Vyměňte akumulátor. ► Zahradní nůžky nechejte vychladnout.
		Existuje elektrická porucha.	► Vyměňte akumulátor a opět ho vsaďte. ► Zahradní nůžky zapněte.
Provozní doba zahradních nůžek je příliš krátká.		Akumulátor není zcela nabitý.	► Akumulátor zcela nabijte tak, jak je to popsáno v návodu k použití pro nabíječky STIHL AL 101, 301, 301-4, 500.
		Životnost akumulátoru je překročena.	► Vyměňte akumulátor.
Akumulátor s  nemůže být pomocí aplikace STIHL connected nalezen.		Rádiové rozhraní Bluetooth® na akumulátoru nebo na koncovém mobilním zařízení je deaktivováno.	► Zaktivujte rádiové rozhraní Bluetooth® na akumulátoru a na koncovém mobilním zařízení.
		Vzdálenost mezi akumulátorem a koncovým mobilním zařízením je příliš velká.	► Vzdálenost zmenšete,  19.1. ► Pokud i nadále nemůže být akumulátor pomocí aplikace STIHL connected nalezen: vyhledejte odborného prodejce výrobků STIHL.

18.2 Podpora a pomoc pro použití výrobku

Podporu a pomoc pro použití výrobku lze získat u odborného prodejce výrobků STIHL.

Možnosti kontaktu a další informace naleznete pod <https://support.stihl.com> oder www.stihl.com.

19 Technická data

19.1 Zahradní nůžky STIHL HSA 100.0

- Přípustné akumulátory:
 - STIHL AP
 - STIHL AR
- Hmotnost bez akumulátoru: 3,7 kg
- Druh elektrické ochrany: IPX4 (ochrana proti vodě stříkající ze všech stran)

Délka provozní doby je uvedena na adrese www.stihl.com/battery-life.

19.2 Nože postřihové lišty

- Vzdálenost jednotlivých nožů: 34 mm
- Řezná délka: 600 mm
- Úhel ostření: 45°

19.3 Akumulátor STIHL AP

- Akumulátorová technologie: lithium-iontový

- napětí: 36 V
- kapacita v Ah: viz výkonový štítek
- obsah energie ve Wh: viz výkonový štítek
- hmotnost v kg: viz výkonový štítek
- přípustné tepelné pásmo pro použití a skladování: –10 °C až 50 °C
- Rádiové rozhraní Bluetooth® (pouze pro akumulátory s ):
 - Spojení dat: Bluetooth® 5.1. Mobilní koncový přístroj musí být kompatibilní s Bluetooth® Low Energy (5.0 a podporovat Generic Access Profile (GAP)).
 - Kmitočtové pásmo: pásmo ISM 2,4 GHz
 - Vyzařovaný maximální vysílací výkon: 1 mW
 - Dosah signálu: cca 10 m. Síla signálu je závislá na okolních podmínkách a mobilním koncovém zařízení. Dosah může v závislosti na vnějších podmínkách, včetně použitého přijímače, silně kolísat. V uzavřených místnostech a skrz kovové bariéry (například stěny, regály, kufr) může být dosah zřetelně menší.
 - Požadavky na provozní systém mobilního koncového přístroje: Android nebo iOS (v aktuální verzi nebo vyšší)

19.4 Akustické a vibrační hodnoty

Hodnota K pro hladinu akustického tlaku je 2 dB(A). Hodnota K pro hladinu akustického výkonu je 2 dB(A). Hodnota K pro vibrační hodnoty je 2 m/s².

STIHL doporučuje nosit ochranu sluchu.

- Hladina akustického tlaku L_{pA} měřená podle EN 62841-4-2: 76 dB(A).
- Hladina akustického výkonu L_{WA} měřená podle normy EN 62841-4-2: 84 dB(A).
- Vibrační hodnota a_{hv} měřená podle EN 62841-4-2:
 - Ovládací rukojeť: 0,8 m/s²
 - Kruhová trubková rukojeť: 1,0 m/s².

Uvedené vibrační hodnoty se měřily podle normovaného zkušební postupu a mohou se použít pro porovnání s elektrickými stroji. Skutečně vznikající vibrační hodnoty se mohou od uvedených hodnot odchýlovat, závisí to na druhu a způsobu použití. Uvedené vibrační hodnoty se mohou použít pro prvotní odhad vibrační zátěže. Skutečná vibrační zátěž se musí odhadnout. Mohou se přitom zohlednit také doby, ve kterých je elektrický stroj vypnutý, a takové doby, ve kterých je sice zapnutý, ale běží bez zátěže.

Údaje ke splnění směrnice 2002/44/ES pro zaměstnavatele o vibracích viz www.stihl.com/vib.

19.5 REACH

REACH je názvem ustanovení EG o registraci, klasifikaci a povolení chemikálií.

Informace ohledně splnění ustanovení REACH se nacházejí pod www.stihl.com/reach.

20 Náhradní díly a příslušenství

20.1 Náhradní díly a příslušenství

STIHL Tyto symboly označují originální náhradní díly STIHL a originální příslušenství STIHL.

STIHL doporučuje používat originální náhradní díly STIHL a originální příslušenství STIHL.

Náhradní díly a příslušenství jiných výrobců nemohou být i přes pečlivý monitoring trhu firmou STIHL posouzeny ohledně jejich spolehlivosti, bezpečnosti a vhodnosti a STIHL také nemůže ručit za jejich použití.

Originální náhradní díly STIHL a originální příslušenství STIHL jsou k dostání u odborného prodejce výrobků STIHL.

21 Likvidace

21.1 Likvidace zahradních nůžek a akumulátoru

Informace týkající se likvidace jsou k dostání u místních úřadů a odborného prodejce výrobků STIHL.

Nesprávná likvidace může být zdraví škodlivá a zatěžovat životní prostředí.

- ▶ Výrobky STIHL včetně obalů odevzdejte na vhodném sběrném místě k opětovnému zhodnocení v souladu s místními předpisy.
- ▶ Nelikvidujte s domácím odpadem.

22 Prohlášení o konformitě EU

22.1 Zahradní nůžky STIHL HSA 100.0

ANDREAS STIHL AG & Co. KG
Badstraße 115
D-71336 Waiblingen

Německo

na vlastní zodpovědnost prohlašuje, že výrobek

- druh konstrukce: akumulátorové zahradní nůžky
- výrobní značka: STIHL
- Typ: HSA 100.0
- sériová identifikace: HA07

odpovídá patřičným předpisům ve znění směrnic 2011/65/EU, 2006/42/ES, 2014/30/EU a 2000/14/ES a je vyvinut a vyroben podle následujících norem ve verzích platných vždy k datu výroby: EN 55014-1, EN 55014-2, EN 62841-1 a EN 62841-4-2.

Použitý postup ohodnocení shody odpovídá směrnici 2000/14/ES, příloze V.

- Naměřená hladina akustického výkonu: 84 dB(A).
- Zaručená hladina akustického výkonu: 86 dB(A).

Technické podklady jsou uloženy v oddělení homologace výrobků firmy ANDREAS STIHL AG & Co. KG.

Rok výroby stroje a výrobní číslo jsou uvedeny na zahradních nůžkách.

Waiblingen, 12.5.2022

ANDREAS STIHL AG & Co. KG



V zast.

Dr. Jürgen Hoffmann, Vedoucí oddělení schvalování výrobků, regulace

23 Adresy

23.1 Hlavní sídlo firmy STIHL

ANDREAS STIHL AG & Co. KG

Postfach 1771

D-71307 Waiblingen

23.2 Distribuční společnosti STIHL

NĚMECKO

STIHL Vertriebszentrale AG & Co. KG

Robert-Bosch-Straße 13

64807 Dieburg

Telefon: +49 6071 3055358

RAKOUSKO

STIHL Ges.m.b.H.

Fachmarktstraße 7

2334 Vösendorf

Telefon: +43 1 86596370

ŠVÝCARSKO

STIHL Vertriebs AG

Ilsenrietstraße 4

8617 Mönchaltorf

Telefon: +41 44 9493030

ČESKÁ REPUBLIKA

Andreas STIHL, spol. s r. o.

Chrlická 753

664 42 Modřice

23.3 Dovozy firmy STIHL

BOSNA-HERCEGOVINA

UNIKOMERC d. o. o.

Bišće polje bb

88000 Mostar

Telefon: +387 36 352560

Fax: +387 36 350536

CHORVATSKO

UNIKOMERC – UVOZ d.o.o.

Sjedište:

Amruševa 10, 10000 Zagreb

Prodaja:

Ulica Kneza Ljudevita Posavskog 56, 10410 Velika Gorica

Telefon: +385 1 6370010

Fax: +385 1 6221569

TURECKO

SADAL TARIM MAKİNELERİ DIŞ TİCARET A.Ş.

Hürriyet Mahallesi Manas Caddesi No.1

35473 Menderes, İzmir

Telefon: +90 232 210 32 32

Fax: +90 232 210 32 33

24 Všeobecné bezpečnostní pokyny pro elektrické stroje

24.1 Úvod

V této kapitole jsou uvedeny předformulované, všeobecně platné bezpečnostní pokyny v normě EN/IEC 62841 pro rukou vedené, motorem poháněné elektrické stroje a nářadí.

STIHL tyto texty musí otisknout.

Bezpečnostní pokyny k zabránění elektrické rány, uvedené pod bodem "Elektrická bezpečnost", nejsou aplikovatelné na akumulátorové výrobky STIHL.



VAROVÁNÍ

- **Přečtěte si všechny bezpečnostní pokyny, návody, ilustrace a technická data, jimiž je tento elektrický stroj opatřen.** Zanedbání a nedodržení následujících pokynů mohou způsobit úraz elektrickým proudem, požár a/nebo další těžké úrazy. **Všechny bezpečnostní pokyny a návody bezpečně uložit pro další použití.**

Pojem „elektrický stroj“, používaný v bezpečnostních pokynech, se vztahuje na elektrické nářadí napájené ze sítě (se síťovým kabelem) nebo na elektrické nářadí napájené akumulátorem (bez síťového kabelu).

24.2 Bezpečnost pracoviště

- a) **Své pracoviště udržujte v čistém stavu a dobře osvětlené.** Nepořádek nebo neosvětlené pracoviště mohou vést k úrazům.
- b) **Nikdy s elektrickým strojem nepracujte v prostředí ohroženém explozemi, ve kterém se nacházejí hořlavé kapaliny, plyny nebo vznešlivý prach jakéhokoli druhu.** Elektrické stroje

produkují elektrické jiskry, které by mohly vznětlivý prach či vznětlivé výpary zapálit.

- c) **Během práce s elektrickým strojem nepouštějte děti a jiné osoby do jeho blízkosti.** V případě odpoutání pozornosti by mohlo dojít ke ztrátě vaší kontroly nad elektrickým strojem.

24.3 Elektrická bezpečnost

- a) **Připojovací elektrická vidlice elektrického stroje musí být vhodná pro síťovou zásuvku. Elektrická vidlice se nikdy nesmí žádným způsobem pozměňovat. Nikdy nepoužívejte žádné adaptérové vidlice v kombinaci s elektrickými stroji s ochranným uzemněním.** Nezměněné elektrické vidlice a vhodné zásuvky snižují nebezpečí úrazu elektrickým proudem.
- b) **Vyhnete se tělesným kontaktům s uzemněnými plochami například trubek, topných těles, elektrických sporáků a ledniček.** Existuje zde zvýšené riziko úrazu elektrickým proudem v případě, že je vaše tělo uzemněno.
- c) **Elektrické stroje nikdy nenechávejte na dešti či v moku.** Proniknutí vody do elektrického stroje zvyšuje riziko úrazu elektrickým proudem.
- d) **Připojovací kabel nikdy nepoužívejte k jinému než patřičnému účelu. Nikdy nepoužívejte připojovací kabel k nošení, tažení nebo k vytažení vidlice z elektrického stroje. Připojovací kabel se nikdy nesmí dostat do blízkosti zdrojů vysokých teplot, oleje, ostrých hran nebo jakýchkoli pohyblivých dílů.** Poškozené či zamotané připojovací kabely zvyšují riziko úrazu elektrickým proudem.
- e) **V případě, že s elektrickým strojem budete pracovat venku, používejte pouze takové prodlužovací kabely, které jsou vhodné také pro venkovní práce.** Použití prodlužovacího kabelu vhodného pro venkovní práce snižuje riziko úrazu elektrickým proudem.
- f) **Pokud se nelze vyhnout provozu elektrického stroje ve vlhkém prostředí, použijte zásadně vždy ochranný spínač proti nedostatečnému proudu.** Použití ochranného spínače proti nedostatečnému proudu snižuje riziko úrazu elektrickým proudem.

24.4 Bezpečnost osob

- a) **Při práci buďte pozorní, dbejte na to, co děláte, a s elektrickým strojem pracujte vždy**

s rozmyslem. Nikdy s elektrickým strojem nepracujte, jste-li unaveni nebo pod vlivem drog, alkoholu či léků. Jakákoliv krátká momentální nepozornost během práce s elektrickým strojem může mít za následek vážné úrazy.

- b) **Noste osobní ochranné vybavení a zásadně vždy ochranné brýle.** Použití osobního ochranného vybavení, jako např. ochranné protiprašné masky, bezpečnostních bot s hrubou, neklouzavou podrážkou, ochranné přilby nebo ochrany sluchu, podle druhu a použití elektrického stroje, snižuje riziko úrazů.
- c) **Zabraňte nechtěnému, samovolnému naskočení stroje. Ještě dříve, než připojíte elektrický stroj na síťové napájení a/nebo na akumulátor, než ho zdvihnete nebo hodláte přenést, se bezpodmínečně přesvědčte o tom, že je vypnutý.** Pokud máte při přenášení elektrického stroje prst na spínači nebo elektrický stroj připojujete na síťové napájení v zapnutém stavu, může to vést k úrazům.
- d) **Před zapnutím elektrického stroje vždy zásadně odstraňte nářadí k jeho seřizování nebo šroubováky.** Nářadí či klíče, které by se nacházely v jednom z rotujících dílů stroje, by mohly vést k úrazům.
- e) **Vyhnete se jakémukoli abnormálnímu držení těla. Zajistěte si pevný postoj a udržujte neustále správnou rovnováhu.** Tím můžete elektrický stroj lépe kontrolovat i v neočekávaných situacích.
- f) **Noste vhodný oděv. Nikdy nenoste široký, volný oděv ani žádné šperky a ozdoby. Vlasy a oděv udržujte ve správné vzdálenosti od pohybujících se částí stroje.** Volný oděv, šperky, ozdoby či dlouhé vlasy by se mohly zachytit v pohybujících se částech stroje.
- g) **Pokud je možné namontovat zařízení odsávající nebo zachycující prach, je třeba je připojit a správně použít.** Použití zařízení pro odsávání prachu může snížit ohrožení zdraví vlivem prachu.
- h) **Nepodléhejte falešnému pocitu bezpečnosti a nezanedbávejte bezpečnostní pravidla pro elektrické stroje, i když jste po mnohanásobném použití s elektrickým strojem dobře obeznámeni.** Nepozorné zacházení a jednání může během zlomků vteřiny vést k těžkým úrazům.

24.5 Použití a zacházení s elektrickým strojem

- a) **Elektrický stroj nikdy nepřetěžujte.** Pro svoji práci používejte elektrický stroj, který je pro ni určen. S vhodným elektrickým strojem pracujete v uvedeném výkonnostním pásmu lépe a bezpečněji.
- b) **Nikdy nepoužívejte elektrický stroj, jehož spínač je defektní.** Elektrický stroj, který se již nedá zapnout či vypnout, je nebezpečný a musí být opraven.
- c) **Než začnete na stroji provádět seřizovací úkony, výměnu pracovních nástrojů nebo elektrický stroj odložíte, zásadně vždy nejprve vytáhněte elektrickou vidlici ze zásuvky a/nebo odstraňte vyjímatelný akumulátor.** Toto bezpečnostní opatření zabrání jakémukoli nechtěnému naskočení elektrického stroje.
- d) **Nepoužívané elektrické stroje skladujte mimo dosah dětí.** Nikdy nedovoďte používat tento elektrický stroj žádným osobám, které nejsou s tímto elektrickým strojem obeznámeny a které si nepřečetly tyto pokyny a návody. Elektrické stroje jsou nebezpečné v případě, že jsou používány nezkušenými osobami.
- e) **Elektrické stroje a pracovní nástroje pečlivě ošetřujte.** Kontrolujte, zda pohyblivé díly stroje dokonale fungují a nezadrhávají se, zda jednotlivé součásti nejsou zlomené či jinak poškozené, že funkce elektrického stroje není negativně ovlivněna. Před zahájením práce s elektrickým strojem nechte poškozené díly opravit. Příčina mnoha úrazů spočívá ve špatné údržbě elektrických strojů.
- f) **Řezné nástroje udržujte v čistém a správně naostřeném stavu.** Pečlivě ošetřované řezné nástroje s ostrými břity mají nižší sklon k zaklesnutí a jejich vedení při práci je snadnější.
- g) **Elektrický stroj, používané nářadí a pracovní nástroje atd. používejte patřičně podle těchto pokynů a návodů.** Zásadně přitom zohledněte také pracovní podmínky a práce naplánované k provedení. Použití elektrických strojů k jinému než k předurčenému použití může vést k nebezpečným situacím.
- h) **Udržujte rukojeti a plochy k uchopení v suchém, čistém stavu, bez oleje a tuků.** Kluzké rukojeti a plochy k uchopení nedovolují žádnou bezpečnou obsluhu a kontrolu

elektrického stroje v nepředvídatelných situacích.

24.6 Použití a zacházení s akumulátorovým strojem

- a) **Nabíjení akumulátorů provádějte pouze výrobcem doporučenými nabíječkami.** Nabíječka, která je vhodná pro určitý druh akumulátorů, hrozí v případě použití s jinými akumulátory nebezpečí požáru.
- b) **V elektrických nástrojích používejte pouze pro ně předurčené akumulátory.** Při použití jiných akumulátorů může hrozit nebezpečí úrazu či požáru.
- c) **Akumulátor, který právě není používán, nepřechovávat v blízkosti kancelářských spícnátek, mincí, klíčů, hřebíků, šroubů a jiných kovových předmětů, které by mohly způsobit přemostění kontaktů.** Zkrat mezi kontakty akumulátoru může mít za následek popálení či požár.
- d) **Při nesprávném použití může z akumulátoru vytéct kapalina.** Vyhněte se kontaktu s ní. Při náhodném kontaktu s kapalinou se ihned opláchnout vodou. Pokud by se kapalina dostala do očí, obraťte se navíc s žádostí o pomoc na lékaře. Z akumulátoru vytékající kapalina může způsobit podráždění pokožky nebo popálení.
- e) **Nepoužívejte žádný poškozený nebo pozměněný akumulátor.** Poškozené nebo pozměněné akumulátory se mohou chovat nepředvídatelně a mohou vést k požáru, explozi nebo úrazům.
- f) **Nikdy nevystavujte akumulátor ohni nebo vysokým teplotám.** Oheň nebo teploty nad 130 °C (265 °F) mohou vyvolat explozi.
- g) **Dodržujte všechny pokyny a odkazy k nabíjení a nenabíjejte akumulátor nebo akumulátorový stroj nikdy mimo v návodu k použití uvedeného tepelného pásma.** Falešné nabíjení nebo nabíjení mimo dovoleného tepelného pásma může akumulátor zničit a zvýšit nebezpečí požáru.

24.7 Servis

- a) **Elektrický stroj nechávejte opravovat pouze kvalifikovaným odborným personálem a pouze za použití originálních náhradních dílů.** Tím je zajištěno, že bezpečnost elektrického stroje zůstane zachována.
- b) **Neprovádějte nikdy údržbu poškozeného akumulátoru.** Veškeré údržbářské úkony na

akumulátorech by měly být prováděny pouze výrobcem nebo zplnomocněnými servisními dílnami.

24.8 Bezpečnostní pokyny pro zahradní nůžky

Všeobecné bezpečnostní pokyny pro zahradní nůžky

- a) **Zachovávejte patřičný odstup všech částí těla od nožů postřihové lišty. Nikdy se nesnažte odstraňovat při běžících nožích postřihové lišty odřezaný materiál nebo přidržovat materiál určený k odřiznutí.** Nože se po vypnutí spínače pohybují ještě dále. Krátce trvající momentální nepozornost při používání zahradních nůžek může vést k těžkým úrazům.
- b) **Zahradní nůžky držte při přenášení za rukojeť s vypnutými, nepohybujícími se noži postřihové lišty a dbejte na to, aby spínač nebyl aktivován.** Správné nošení zahradních nůžek snižuje nebezpečí náhodného uvedení do provozu, a tím způsobeného poranění noži.
- c) **Při přepravě nebo skladování zahradních nůžek nasuňte vždy přes nože ochranný kryt.** Odborné zacházení se zahradními nůžkami snižuje nebezpečí úrazů noži postřihové lišty.
- d) **Než budete odstraňovat zaklesnuté odřezky nebo provádět údržbu stroje, zajistěte, aby všechny spínače byly vypnuté a akumulátor byl buď vyjmutý, nebo vypnutý.** Nenadálé spuštění zahradních nůžek při odstraňování zaklesnutých odřezků může vést k závažným úrazům.
- e) **Zahradní nůžky držte jen za izolované plochy rukojetí, protože nože postřihové lišty mohou narazit na skrytá elektrická vedení.** Kontakt nožů s kabelem pod napětím může přivést napětí také na kovové části stroje, a v důsledku toho způsobit úraz elektrickým proudem.
- f) **Zajistěte, aby pásmo postřihu bylo bez jakýchkoli síťových vedení.** Kabely se mohou skrývat v živých plotech a keřích a být pak nedopatřením noži nařiznuty.
- g) **Nikdy nepoužívejte zahradní nůžky za špatného počasí, zejména když hrozí bouřky.** Tím se snižuje nebezpečí zasažení bleskem.

Tartalomjegyzék

1	Előszó.....	145
2	Erre a használati útmutatóra vonatkozó információk.....	146
3	Áttekintés.....	146
4	Biztonsági tudnivalók.....	147
5	A sövényvágó előkészítése a használatra.....	152
6	Akku töltés és LED-ek.....	153
7	Bluetooth®-os rádióinterfész aktiválása és inaktíválása.....	153
8	Az akku behelyezése és kivevése.....	153
9	A sövényvágó bekapcsolása és kikapcsolása.....	154
10	A sövényvágó és az akku ellenőrzése....	154
11	Munkavégzés a sövényvágóval.....	155
12	Munka után.....	156
13	Szállítás.....	156
14	Tárolás.....	156
15	Tisztítás.....	156
16	Karbantartás.....	157
17	Javítás.....	157
18	Hibaelhárítás.....	158
19	Műszaki adatok.....	159
20	Pótalkatrészek és tartozékok.....	160
21	Ártalmatlanítás.....	160
22	EK Megfelelőségi nyilatkozat.....	160
23	A gyártó UK/CA megfelelőségi nyilatkozata.....	160
24	Általános biztonsági előírások az elektromos szerszámokhoz.....	161

1 Előszó

Tisztelt Vásárlónk!

Örömmel szolgálunk, hogy STIHL-termék mellett döntött. Termékeink fejlesztése és gyártása csúcsmínőségben történik, ügyfeleink szükségleteinek megfelelően. Így magas megbízhatóságú termékek jönnek létre, amelyek az extrém igénybevétel próbáját is kiállják.

A STIHL a szervizelés terén is csúcsmínőséget nyújt Önnek. Márkaszervizeink szakértő tanácsadást és betanítást, valamint átfogó műszaki segítséget nyújtanak.

A STIHL elkötelezett a környezettel szembeni fenntartható és felelősségteljes eljárások mellett. A jelen használati utasítás támogatást ad, hogy Ön biztonságos és környezetbarát módon használhassa STIHL-termékét, annak hosszú élettartamán keresztül.

Köszönjük bizalmát és sok örömet kívánunk a STIHL-termék használatához.



Dr. Nikolas Stihl

FONTOS! HASZNÁLAT ELŐTT OLVASSA EL, ÉS ŐRIZZE MEG.

2 Erre a használati útmutatóra vonatkozó információk

2.1 Vonatkozó dokumentumok

A helyi biztonsági előírások érvényesek.

- ▶ A jelen használati utasításon túl olvassa el, értse meg és tartsa meg az alábbi dokumentumokat is:
 - A STIHL AR akkumulátor használati utasítása
 - „Csatlakozóvezetékes AP övtáska” használati utasítás
 - Biztonsági utasítások, STIHL AP akkumulátor
 - STIHL AL 101, 301, 301-4, 500 töltőkészülékek használati utasítása
 - Biztonsági információk, a beépített akkumulátorral ellátott STIHL-termékekre és akkumulátorokra vonatkozóan: www.stihl.com/safety-data-sheets

A STIHL connected és a kompatibilis termékek tekintetében további információ, illetve a GYIK a www.connect.stihl.com webhelyen, vagy a STIHL márkaszervizeknél rendelkezésre áll.

A Bluetooth®-szóvédjegy és a képes védjegyek (logók) a Bluetooth SIG, Inc bejegyzett áruvédjegye és tulajdona. A szóvédjegy/képes védjegy STIHL által történő mindennemű felhasználása licenc alatt történik.

A **G** szimbólummal ellátott akkumulátorok Bluetooth®-os rádióinterfészsel vannak felszerelve. Figyelembe kell venni a helyi üzemeltetési korlátozásokat (például repülőgépekben vagy kórházakban).

2.2 A figyelmeztetések jelölése a szövegben



FIGYELMEZTETÉS

- Olyan veszélyekre utal, amelyek súlyos sérüléseket vagy halált okozhatnak.
 - ▶ A megnevezett intézkedésekkel súlyos sérülések vagy halál kerülhető el.

TUDNIVALÓ

- Olyan veszélyekre utal, amelyek anyagi károkat okozhatnak.
 - ▶ A megnevezett intézkedésekkel anyagi károk kerülhetők el.

2.3 Szimbólumok a szövegben



Ez a szimbólum a használati útmutató egyik fejezetére utal.

3 Áttekintés

3.1 A sövénynyíró és az akkumulátor

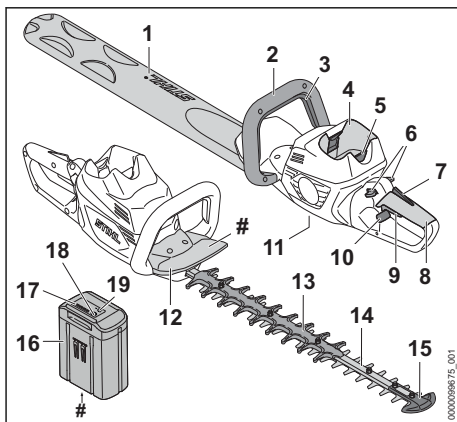

1 Késvédő

A késvédő akadályozza meg, hogy a felhasználó érintkezzen a vágókészekkel.

2 Kengyelfogantyú

A kengyelfogantyú a sövénynyíró megtartására, vezetésére és hordozására szolgál.

3 Kapcsolókengyel

A kapcsolókengyel a kapcsolóemellyével összeköttetésben kapcsolja be és ki a sövénynyírot.

4 Akkumulátorüreg

Az akkumulátorüreg befogadja az akkumulátort.

5 Záremeltyű

A záremeltyű tartja az akkumulátort az akkumulátorüregben.

6 Záremeltyű

A záremeltyű kireteszeli a kapcsolóemeltyűt.

7 Ergo-kar

Az ergo-kar megtartja a záremeltyű helyzetét, amikor a kapcsolóemeltyűt elengedik.

8 Kezelőfogantyú

A kezelőfogantyú a sövénynyíró kezelésére, tartására és vezetésére szolgál.

9 Kapcsolóemelő

A kapcsolóemelőt a kapcsolókengellyel összeköttetésben kapcsolja be és ki a sövénynyíró.

10 Záróretesz

A záróretesz kioldja az elforgatható kezelőfogantyút.

11 Zárócsavar

A zárócsavar lezárja a STIHL többcélú kenőzsír nyílását.

12 Kézvédő

A kézvédő akadályozza meg, hogy a kengyel-fogantyún lévő kéz érintkezzen a vágókésekkel.

13 Vágásvédő

A vágásvédő védi a combot a vágókések hátsó részével való érintkezéssel szemben.

14 Vágókések

A vágókések vágják a vágandó anyagot.

15 Vezetővédő

A vezetővédő megvédi a vágókések hegyét a tárgyakkal való érintkezéstől.

16 Akkumulátor

Az akkumulátor látja el a sövénynyíró energiával.

17 LED-ek

A LED-ek az akkumulátorok töltési állapotát és üzemzavarokat jeleznek ki.

18 Nyomógomb

Az akkumulátoron lévő LED-eket a nyomógomb aktiválja. Ez aktiválja és inaktíválja a Bluetooth® rádiós interfészt (ha van).

19 „BLUETOOTH® LED (csak  jelzésű akkumulátorokhoz)

A LED megmutatja a Bluetooth® rádiós interfész aktiválását és inaktíválását.

Teljesítménytábla a gépszámmal**3.2 Szimbólumok**

A sövénynyíró, az akkumulátoron és a töltőkészüléken lévő figyelmeztető szimbólumok jelentése:

 Ez a szimbólum jelöli a STIHL többcélú kenőzsír nyílását.

 1 LED pirosan világít. Túl meleg vagy túl hideg az akkumulátor.



4 LED pirosan villog. Üzemzavar áll fenn az akkumulátorban.



A LED zölden világít és az akkumulátoron lévő LED-ek zölden világítanak vagy villognak. Az akkumulátor töltődik.



A LED pirosan villog. Az akkumulátor és a töltőkészülék között nincs elektromos érintkezés, vagy az akkumulátorban vagy a töltőkészülékben zavar lépett fel.



Garantált zajteljesítményszint dB(A)-ban a 2000/14/EK irányelv szerint, az elektromos termékek zajkibocsátásának összehasonlíthatóságához.



Az akkumulátornak van Bluetooth®-os rádióinterfésze, és a STIHL connected app-pal össze lehet kapcsolni.



A szimbólum mellett látható adat az akkumulátorok cellagyártó specifikációja szerinti energiataralmára utal. Az alkalmazás során rendelkezésre álló energiataralom csekélyebb.



Az elektromos készüléket zárt és száraz helyiségben működtesse.



A terméket ne dobja a háztartási szemétkébe.

4 Biztonsági tudnivalók**4.1 Figyelmeztető szimbólumok**

A sövénynyíró, az akkumulátoron lévő figyelmeztető szimbólumok jelentése:

Tartsa be a biztonsági előírásokat és azok intézkedéseit.



Olvassa el, értse meg, és tartsa meg a használati utasítást.



Viseljen védőszemüveget.



Ne érintse meg a mozgó vágókéseket.



A munka megszakitásakor, szállításkor, tárolás, karbantartás vagy javítás esetén vegye ki az akkumulátort.



Óvja az akkumulátort nyílt lángtól és hőtől.



Az akkumulátort nem szabad folyadékba meríteni.



Tartsa be az akkumulátor megengedett hőmérsékleti tartományát.

4.2 Rendeltetészerű használat

A STIHL HSA 100.0 sövénynyíró sövény, cserjék, bokrok és bozót vágására való.

A sövénynyírót esőben is lehet használni.

A sövénynyíró egy STIHL AP akkumulátor vagy egy STIHL AR akkumulátor látja el energiával.

A **C** szimbólummal ellátott akkumulátorok a STIHL connected app-pal kombinálva lehetővé teszik a személyre szabást és az akkumulátorra Bluetooth®-technológiával történő történő információátvitelt.

▲ FIGYELMEZTETÉS

- A STIHL által a sövénynyíróhoz nem engedélyezett akkumulátorok tűzveszélyeket és robbanásokat okozhatnak. Súlyos, akár halálos személyi sérülések következhetnek be, és anyagi károk keletkezhetnek.
 - ▶ A sövénynyíró egy STIHL AP akkumulátorral vagy egy STIHL AR akkumulátorral használja.
- Amennyiben a sövénynyíró, vagy az akkumulátort nem rendeltetés szerint használják, súlyos vagy halálos személyi sérülések, és anyagi károk keletkezhetnek.
 - ▶ A sövénynyíró a jelen használati utasításban leírt módon használja.
 - ▶ Úgy használja az akkumulátort, ahogy az a STIHL AR akkumulátor használati utasításában, a STIHL connected app-ban és a www.connect.stihl.com címen le van írva.

4.3 A felhasználóval szemben támasztott követelmények

▲ FIGYELMEZTETÉS

- A felhasználók betanítás nélkül nem tudják a sövénynyíró és az akkumulátor veszélyeit felismerni vagy felbecsülni. A felhasználó vagy más személyek súlyos személyi sérüléseket szenvedhetnek el vagy meg is halhatnak.
 - ▶ Olvassa el, értse meg, és tartsa meg a használati utasítást.



- ▶ Amennyiben a sövénynyíró vagy az akkumulátort továbbadja más személynek: Adja át vele együtt a használati utasítást is.
- ▶ Bizonyosodjon meg arról, hogy a felhasználó megfelel a következő követelményeknek:
 - A felhasználó kipihent.
 - A felhasználó fizikailag, érzékszervileg és szellemi képességeinél fogva képes a sövénynyíró és az akkumulátort kezelni és azzal dolgozni. Amennyiben a felhasználó fizikai, érzékszervi vagy szellemi képességeinél fogva korlátozottan képes erre, a felhasználó csak felügyelet mellett vagy egy felelős személy utasításai szerint dolgozhat a berendezéssel.
 - A felhasználó felismeri és felmérheti a sövényvágó és az akkumulátor veszélyeit.
 - A felhasználó nagykorú vagy a felhasználó a nemzeti jogszabályok szerint felügyelet mellett képzést fog kapni a szakmára.
 - A felhasználó részesült STIHL szakképzésű vagy szakember általi oktatásban, mielőtt először használná a sövénynyíró.
 - A felhasználó nem áll alkohol, orvosságok vagy drogok hatása alatt.
- ▶ Amennyiben bizonytalanságok merülnének fel: Forduljon STIHL márkaszervizhez.

4.4 Ruházat és felszerelés

▲ FIGYELMEZTETÉS

- Munkavégzés közben a hosszú haj becsípődhet a sövénynyíróba. A felhasználó súlyos sérülést szenvedhet.
 - ▶ A hosszú hajat úgy kösse össze és úgy rögzítse, hogy az a váll felett legyen.
- A munkavégzés során a tárgyak nagy sebességgel repülhetnek fel. A kezelő megsérülhet.
 - ▶ Viseljen szorosan illeszkedő védőszemüveget. A megfelelő védőszemüveget az EN 166 szabvány szerint vagy a nemzeti előírásoknak megfelelően bevizsgálják, és a megfelelő jelöléssel ellátva kaphatók a boltban.
- ▶ Viseljen hosszú ujjú, szorosan illeszkedő felső részt és hosszú nadrágot.
- Munkavégzés közben por kavarodhat fel. A belélegzett por károsíthatja az egészséget és allergiás reakciókat válthat ki.
 - ▶ Ha por keveredik fel: Viseljen porvédő-maszkot.



- A nem megfelelő ruházat beakadhat fába, bozótba és a sövénynyíróba. A nem megfelelő ruházatot viselő kezelők súlyosan megsérülhetnek.
 - ▶ Viseljen testhez simuló ruházatot.
 - ▶ Vegye le a sálakat és az ékszereket.
- Munkavégzés közben a felhasználó érintkezhet a mozgó vágókésekkel. A felhasználó súlyos sérülést szenvedhet.
 - ▶ Viseljen ellenálló anyagú lábbelit.
 - ▶ Viseljen ellenálló anyagból készült hosszú nadrágot.
- Tisztítás vagy karbantartás közben a felhasználó érintkezhet a mozgó vágókésekkel. A kezelő megsérülhet.
 - ▶ Viseljen ellenálló anyagú munkakesztyűt.
- Ha a kezelő nem megfelelő lábbelit visel, elcsúszhat. A kezelő megsérülhet.
 - ▶ Viseljen kemény, zárt lábbelit recézett talppal.

4.5 Munkaterületet és környezet

4.5.1 Sövénynyíró

▲ FIGYELMEZTETÉS

- A beavatatlan személyek, gyermekek és állatok nem tudják a sövénynyíró és a felrepített tárgyak veszélyeit felismerni és felbecsülni. A beavatatlan személyek, a gyermekek és állatok súlyos sérüléseket szenvedhetnek és anyagi károk keletkezhetnek.
 - ▶ A beavatatlan személyeket, gyermekeket és állatokat tartsa távol a munkaterülettől.
 - ▶ Ne hagyja őrizetlenül a sövénynyírót.
 - ▶ Gondoskodjon róla, hogy a gyermekek ne tudjanak a sövénynyíróval játszani.
- A sövénynyíró elektromos alkatrészei szikrákat gerjeszthetnek. A szikrák gyúlékony vagy robbanékony környezetben tűzvészeket és robbanásokat okozhatnak. Súlyos, akár halálos személyi sérülések következhetnek be, és anyagi károk keletkezhetnek.
 - ▶ Ne dolgozzon gyúlékony vagy robbanékony környezetben.

4.5.2 Akkumulátor

▲ FIGYELMEZTETÉS

- A beavatatlan személyek, a gyermekek és állatok nem tudják az akkumulátor veszélyeit felismerni és felbecsülni. A beavatatlan személyek, gyermekek és állatok súlyosan megsérülhetnek.
 - ▶ A beavatatlan személyeket, gyermekeket és állatokat tartsa távol.

- ▶ Ne hagyja őrizetlenül az akkumulátort.
- ▶ Biztosítsa, hogy gyermekek ne tudjanak az akkumulátorral játszani.
- Az akkumulátor nincs védve az összes környezeti hatás ellen. Amennyiben az akkumulátort kitesszük bizonyos környezeti hatásoknak, az akkumulátor tüzet foghat, felrobbanhat vagy javíthatatlanul károsodik. Súlyos személyi sérülések és anyagi károk keletkezhetnek.



- ▶ Óvja az akkumulátort nyílt lángtól és hőtől.
- ▶ Az akkumulátort ne dobja tűzbe.



- ▶ Az akkumulátort - 10 °C és + 50 °C közötti hőmérsékleti tartományban használja és tárolja.



- ▶ Az akkumulátort nem szabad folyadékba meríteni.

- ▶ Tartsa távol az akkumulátort a fémből készült kis tárgyaktól.
- ▶ Az akkumulátort ne tegye ki magas nyomásnak.
- ▶ Az akkumulátort ne tegye ki mikrohullámú sugárzásnak.
- ▶ Óvja az akkumulátort a vegyszerektől és sóktól.

4.6 Biztonságos állapot

4.6.1 Sövénynyíró

A sövénynyíró akkor van biztonságos állapotban, amikor a következő feltételek teljesülnek:

- A sövénynyíró sértetlen.
- A sövénynyíró tiszta.
- A kezelőelemek működnek és nincsenek módosítva.
- A vágókések felszerelése megfelelő.
- Ehhez a sövénynyíróhoz illő eredeti STIHL tartozék van beszerelve.
- A tartozék megfelelően van beszerelve.

▲ FIGYELMEZTETÉS

- Nem biztonságos állapotban az alkatrészek nem működnek megfelelően, és a biztonsági berendezések hatástalanná válnak. Súlyos vagy halálos személyi sérülések következhetnek be.
 - ▶ Ne dolgozzon sérült sövénynyíróval.
 - ▶ Ha a sövénynyíró bepiszkolódott: Tisztítsa meg a sövénynyírót.
 - ▶ Ne módosítsa a sövénynyírót.
 - ▶ Amennyiben a kezelőelemek nem működnek: Ne dolgozzon a sövénynyíróval.

- ▶ Ehhez a sövénynyíróhoz illő eredeti STIHL tartozékot szereljen be.
- ▶ A tartozékot a jelen használati utasításban vagy a tartozék használati utasításában leírt módon szerelje fel.
- ▶ Ne dugjon tárgyakat a sövénynyíró nyílásaiba.
- ▶ Az elhasználdott vagy megrongálódott táblákat ki kell cserélni.
- ▶ Amennyiben bizonytalanságok merülnének fel: Forduljon STIHL márkaszervizhez.

4.6.2 Vágókések

A vágókések akkor vannak biztonságos állapotban, amikor a következő feltételek teljesülnek:

- A vágókések sértetlenek.
- A vágókések nincsenek deformálódva.
- A vágókések könnyen mozognak, nem szorulnak.
- A vágókések megfelelően meg vannak élezve.
- A vágókések sorjamentesek.

▲ FIGYELMEZTETÉS

- Nem biztonságos állapotban leoldódhatnak és elpattanhatnak a vágókés részei. Súlyos személyi sérülések keletkezhetnek.
 - ▶ Ne dolgozzon sérült vágókéssel.
 - ▶ A vágókéseket mindig élezze meg és mentesítse a sorjától.
 - ▶ Amennyiben bizonytalanságok merülnének fel: Forduljon STIHL márkaszervizhez.

4.6.3 Akkumulátor

Az akkumulátor akkor van biztonsági szempontból megfelelő állapotban, ha teljesülnek az alábbi feltételek:

- Az akkumulátor sérülésmentes.
- Az akkumulátor tiszta és száraz.
- Az akkumulátor működőképes és nem alakították át.

▲ FIGYELMEZTETÉS

- Az akkumulátor csak üzembiztos állapotban működethető biztonságosan. Ellenkező esetben súlyos személyi sérülések következhetnek be.
 - ▶ Kizárólag sérülésmentes és működőképes akkumulátorral dolgozzunk.
 - ▶ Ne töltsünk sérült vagy meghibásodott akkumulátort.
 - ▶ Ha az akkumulátor beszennyeződött vagy átnedvesedett, tisztítsuk meg, majd hagyjuk kiszáradni.
 - ▶ Tilos átalakítani az akkumulátort.
 - ▶ Ne helyezzünk tárgyakat az akkumulátor nyílásaiba.

- ▶ Soha ne kössük össze az akkumulátor elektromos érintkezőit fémtárggyal, rövidzárlatot okozva ezzel.
- ▶ Ne bontsuk meg az akkumulátort.
- ▶ Az elhasználdott vagy sérült tájékoztató táblákat ki kell cserélni.
- A sérült akkumulátorból folyadék folyhat ki. A bőrre vagy szembe kerülő folyadék bőr-, illetve szemirritációt okozhat.
 - ▶ Kerüljük az érintkezést a folyadékkal.
 - ▶ Ha a folyadék a bőrre kerül, mossuk le bő vízzel és szappannal az érintett bőrfelületet.
 - ▶ Ha a folyadék szembe kerül, legalább 15 percen keresztül öblítsük a szemet bő vízzel, és orvoshoz kell fordulni.
- Az akkumulátor sérülése vagy meghibásodása esetén szokatlan szag vagy füst, illetve tűz keletkezhet. Ez súlyos vagy halálos személyi sérülésekhez, illetve anyagi károkhoz vezethet.
 - ▶ Ha az akkumulátor környezetében szokatlan szag vagy füst képződik, ne használjuk az akkumulátort, és távolítsuk el a környezetéből az éghető anyagokat.
 - ▶ Ha az akkumulátor lángra kap, kíséreljük meg tűzoltókészülékkel vagy vízzel eloltani a tüzet.

4.7 Munkálatok

▲ FIGYELMEZTETÉS

- A felhasználó bizonyos helyzetekben nem tud koncentráltan tovább dolgozni. A felhasználó megbotolhat, eleshet és súlyosan megsérülhet.
 - ▶ Dolgozzon nyugodtan és meggondoltan.
 - ▶ Amennyiben a fény- és látásviszonyok gyengék: Ne dolgozzon a sövénynyíróval.
 - ▶ A sövénynyíróval egyedül dolgozzon.
 - ▶ Ügyeljen az akadályokra.
 - ▶ A talajon állva dolgozzon és tartsa meg egyensúlyát. Ha a magasban kell dolgoznia: Használjon emelő munkaállványt vagy biztonságos állványzatot.
 - ▶ Ha fáradtság jelei jelentkeznek: Iktasson be egy szünetet.
- Ha a felhasználó vállmagasság felett dolgozik, hamarabb elfáradhat. A felhasználó súlyos sérülést szenvedhet.
 - ▶ Csak kevés ideig dolgozzon vállmagasság felett.
 - ▶ Tartson munkaszüneteket.
- A mozgó vágókések szilárd tárgyat érve nagyon gyorsan lefékeződnek. A fellépő reakciós erők következtében a felhasználó elve-

szítheti uralmát a sövénynyíró felett és súlyosan megsérülhet.

- ▶ Fogja két kézzel a sövénynyírot.
- ▶ A munka megkezdése előtt vizsgálja át a sövényt, vannak-e benne kemény tárgyak, és azokat távolítsa el.
- A mozgó vágókések sérülést okozhatnak a felhasználónak. A felhasználó súlyos sérülést szenvedhet.



- ▶ Ne érintse meg a mozgó vágókéseket.
- ▶ Amennyiben a vágókéseket tárgy akadályozza: Kapcsolja ki a sövénynyírot és vegye ki az akkumulátort. Csak ezután távolítsa el a tárgyat.
- Amennyiben a sövénynyíró munkavégzés közben változik vagy szokatlanul viselkedik, előfordulhat, hogy a sövénynyíró nincs biztonságos állapotban. Súlyos személyi sérülések és anyagi károk keletkezhetnek.
 - ▶ Hagyja abba a munkát, vegye ki az akkumulátort és forduljon egy STIHL márkaszervizhez.
- Munkavégzés közben a sövénynyíró rezgéseket generálhat.
 - ▶ Viseljen kesztyűt.
 - ▶ Tartson munkaszüneteket.
 - ▶ Amennyiben vérkeringési zavarok tünetei jelentkeznek: Forduljon orvoshoz.
- A vágókések a kapcsolóelemtyű elengedése után még kb. 1 mp-ig tovább forognak. A mozgó vágókések vágásos személyi sérülést okozhatnak. Súlyos személyi sérülések keletkezhetnek.
 - ▶ Tartsa erősen a sövénynyírot a kezelő fogantyúnál és a kengyelfogantyúnál, amíg a vágókések mozgása le nem áll.

▲ VESZÉLY

- Amennyiben feszültségvezető vezetékek közelében dolgozik, a vágókések hozzáérhetnek a feszültségvezető vezetékekhez, és megsérülhetnek azokat. A felhasználó súlyos vagy halálos sérülést szenvedhet.
 - ▶ Ne dolgozzon feszültségvezető vezetékek közelében.

4.8 Szállítás

4.8.1 Sövénynyíró

▲ FIGYELMEZTETÉS

- Szállítás közben a sövénynyíró felborulhat vagy mozoghat. Személyi sérülések és anyagi károk keletkezhetnek.



▶ Vegye ki az akkumulátort.

- ▶ A késvédőt úgy tolja a vágókésekre, hogy az a vágókéseket teljesen lefedje.
- ▶ Biztosítsa a sövénynyírot feszítőhevederekkel, szíjjal vagy egy hálóval úgy, hogy ne tudjon felborulni vagy mozogni.

4.8.2 Akkumulátor

▲ FIGYELMEZTETÉS

- Az akkumulátor nincs védve az összes környezeti hatás ellen. Amennyiben az akkumulátort kitesszük bizonyos környezeti hatásoknak, az akkumulátor megrongálódhat és anyagi károk következhetnek be.
 - ▶ Ne szállítson sérült akkumulátort.
- Szállítás közben az akkumulátor felborulhat vagy mozoghat. Személyi sérülések és anyagi károk keletkezhetnek.
 - ▶ Az akkumulátort úgy csomagolja be, hogy ne mozoghasson.
 - ▶ Úgy biztosítsa ki a csomagot, hogy ne tudjon mozogni.

4.9 Tárolás

4.9.1 Sövénynyíró

▲ FIGYELMEZTETÉS

- A gyermekek nem tudják a sövénynyíró veszélyeit felismerni és felbecsülni. A gyermekek súlyos sérüléseket szenvedhetnek.
 - ▶ Vegye ki az akkumulátort.



- ▶ A késvédőt úgy tolja a vágókésekre, hogy az a vágókéseket teljesen lefedje.
- ▶ A sövénynyírot gyermekek által nem hozzáférhető helyen kell tartani.
- A sövénynyíron lévő elektromos érintkezők és fém alkatrészek nedvesség hatására berrózsásodhatnak. A sövénynyíró megrongálódhat.
 - ▶ Vegye ki az akkumulátort.
- ▶ A sövénynyírot tisztán és szárazon tárolja.

4.9.2 Akkumulátor

▲ FIGYELMEZTETÉS

- A gyermekek nem tudják az akkumulátor veszélyeit felismerni és felbecsülni. A gyermekek súlyos sérüléseket szenvedhetnek.
 - ▶ Az akkumulátort gyermekek által nem hozzáférhető helyen kell tartani.
- Az akkumulátor nincs védve az összes környezeti hatás ellen. Amennyiben az akkut kitesszük bizonyos környezeti hatásoknak, megjavíthatatlanná válhat.
 - ▶ Az akkut tisztán és szárazon tárolja.
 - ▶ Az akkumulátort zárt helyiségben tárolja.
 - ▶ Az akkumulátort tárolja külön a sövénynyírótól.
 - ▶ Amennyiben az akkumulátort a töltőkészülékben tárolja: Húzza ki a hálózati dugaszt, és az akkumulátort 40% és 60% közötti töltöttségi állapotban (2 zölden világító LED) tárolja.
 - ▶ Az akkumulátort - 10 °C és + 50 °C közötti hőmérsékleti tartományban tárolja.

4.10 Tisztítás, karbantartás és javítás

▲ FIGYELMEZTETÉS

- Amennyiben tisztítás, karbantartás vagy javítás során az akkumulátor használatban van, a sövénynyíró véletlenül beindulhat. Súlyos személyi sérülések és anyagi károk keletkezhetnek.



- ▶ Vegye ki az akkumulátort.

- Éles tisztítószer, vízsugárral vagy hegyes tárgyakkal történő tisztítás károsíthatja a sövénynyíró, a vágókéseket, az akkumulátort vagy a töltőt. Amennyiben a sövénynyíró, a vágókéseket, az akkumulátort, vagy a töltőkészüléket nem megfelelőképpen tisztítják, az alkatrészek nem működnek megfelelően és a biztonsági berendezések hatástalanná válnak. Súlyos személyi sérülések következhetnek be.
 - ▶ A sövénynyíró, a vágókéseket, az akkumulátort és a töltőkészüléket a jelen használati utasításban leírt módon tisztítsa.
- Amennyiben a sövénynyíró, a vágókéseket, az akkumulátort, vagy a töltőkészüléket nem megfelelőképpen tartják karban vagy tisztítják, az alkatrészek nem működnek megfelelően és a biztonsági berendezések hatástalanná válnak. Súlyos vagy halálos személyi sérülések következhetnek be.

- ▶ A sövénynyíró, az akkumulátort és a töltőkészüléket ne tartsa karban saját maga és ne javítsa.
- ▶ Amennyiben a sövénynyíró, az akkumulátor vagy a töltőkészülék karbantartása vagy javítása szükséges: Forduljon egy STIHL márkaszervizhez.
- ▶ A vágókéseket a jelen használati utasításban leírt módon tartsa karban.
- A vágókések tisztításakor, karbantartásakor a felhasználó megvághatja magát az éles vágófogakkal. A kezelő megsérülhet.
 - ▶ Viseljen ellenálló anyagú munkakesztyűt.

5 A sövényvágó előkészítése a használatra

5.1 A sövénynyíró előkészítése a használatra

Minden munkakezdés előtt a következő lépéseket kell megtenni:

- ▶ Bizonyosodjon meg róla, hogy a következő alkotóelemek biztonságos állapotban vannak:
 - Sövénynyíró, 4.6.1.
 - Vágókések, 4.6.2.
 - Akkumulátor, 4.6.3.
- ▶ Az akkumulátor vizsgálata, 10.2.
- ▶ Teljesen tölts fel az akkumulátort a STIHL AL 101, 301, 301-4, 500 töltőkészülékek használati utasításában ismertetett módon.
- ▶ A sövénynyíró tisztítása, 15.
- ▶ Kezelőelemek vizsgálata, 10.1.
- ▶ Amennyiben nem tudja az összes lépést kivitelezni: Ne használja a sövénynyíró, és forduljon STIHL márkaszervizhez.

5.2 Az akkumulátor összekapcsolása a STIHL connected App-pal, Bluetooth®-os rádióinterfészel

- ▶ Aktiválja a Bluetooth®-os rádióinterfészt a mobilkészüléken.
- ▶ Aktiválja a Bluetooth®-os rádióinterfészt az akkumulátoron, 7.1.
- ▶ Tölts le a STIHL connected App-ot az App Store-ból a mobilkészülékre, és hozzon létre fiókot.
- ▶ Nyissa meg a STIHL connected App-ot és jelentkezzen be.
- ▶ Adja hozzá az akkumulátort a STIHL connected App-ban, és kövesse a képernyőn megjelenő utasításokat.

Kapcsolatfelvételi lehetőségeket és további tájékoztatást a <https://support.stihl.com> vagy az STIHL connected App-ban talál.

A STIHL connected App-ban piactól függően érhető el.

6 Akku töltés és LED-ek

6.1 Akkumulátortöltés

A töltési idő különböző tényezőktől függ, pl. az akkumulátor hőmérsékletétől vagy a környezeti hőmérséklettől. A tényleges töltési idő eltérhet a megadott töltési időtől. A töltési időről bővebben a www.stihl.com/charging-times oldalon tájékozódhat.

- ▶ Az akkumulátort a STIHL AL 101, 301, 301-4, 500 töltőkészülék útmutatójában leírt módon töltsé.

6.2 A töltési állapot kijelzése

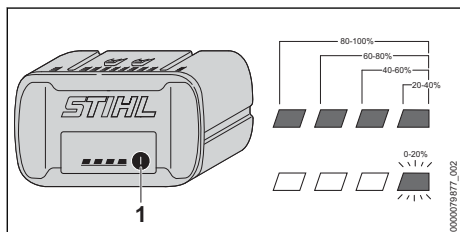

- ▶ Nyomja meg a nyomógombot (1). A LED-ek kb. 5 mp-ig zölden világítanak, és kijelzik a töltési állapotot.
- ▶ Amennyiben a jobb oldali LED zölden villog: Töltsé fel az akkumulátort.

6.3 Az akkumulátoron lévő LED-ek

A LED-ek az akkumulátor töltési állapotát vagy zavarait jelezhetik ki. A LED-ek zölden vagy pirosan világíthatnak vagy villoghatnak.

Ha a LED-ek zölden világítanak vagy villognak, akkor a töltöttségi szintet jelzik.

- ▶ Amennyiben a LED-ek pirosan világítanak vagy villognak: Hárítsa el az üzemzavarokat, **18**.

A sövénynyírónál vagy az akkumulátornál üzemzavar lépett fel.

7 Bluetooth®-os rádióinterfész aktiválása és inaktíválása

7.1 Bluetooth®-os rádióinterfész aktiválása

- ▶ Ha az akkumulátor rendelkezik Bluetooth®-os rádióinterfesszel: Nyomja meg a nyomógombot, és tartsa nyomva, amíg a szimbólum melletti "BLUETOOTH®" LED kék színnel **C** világít kb. 3 másodpercig.

Az akkumulátoron aktiválva van a Bluetooth®-os rádióinterfész.

7.2 Bluetooth®-os rádióinterfész inaktíválása

- ▶ Ha az akkumulátor rendelkezik Bluetooth®-os rádióinterfesszel: Nyomja meg a nyomógombot, és tartsa nyomva, amíg a szimbólum melletti "BLUETOOTH®" LED hatszor kéken villog **C**.

Az akkumulátoron lévő Bluetooth®-os rádióinterfész inaktíválva van.

8 Az akku behelyezése és kivévése

8.1 Az akkumulátor behelyezése

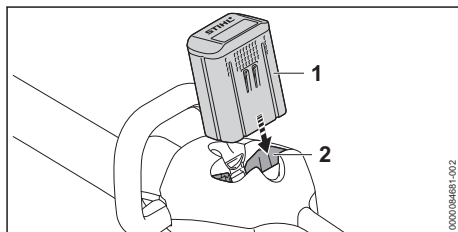

- ▶ Tolja az akkumulátort (1) ütközésig az akkumulátorüregbe (2). Az akkumulátor (1) kattánással bereteszelődik és rögzül.

8.2 Az akkumulátor kivétele

- ▶ Állítsa a sövénynyírórt sík felületre.

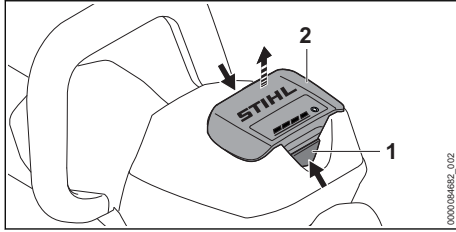

- ▶ Nyomja le mindkét záremeltyűt (1). Az akkumulátor (2) ki van reteszelve és kivehető.

9 A sövényvágó bekapcsolása és kikapcsolása

9.1 A sövénynyíró bekapcsolása



FIGYELMEZTETÉS

- A kapcsolókengyel és a kapcsolóemeltyű benyomási sorrendjétől függetlenül felpörög a sövénynyíró, és a vágókések mozognak. Ha először a kapcsolóemeltyűt, után a kapcsolókengyelt nyomják meg, akkor a felhasználó elveszítheti uralmát a sövénynyíró felett. A felhasználó súlyos sérülést szenvedhet.
 - ▶ Először a kapcsolókengyelt, utána a kapcsolóemeltyűt nyomja meg.

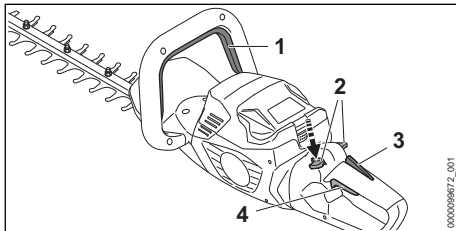

- ▶ Nyomja le a kapcsolókengyelt (1) és tartsa lenyomva.
- ▶ Nyomja le hüvelykujjával a záremeltyűt (2), és tartsa így.
- ▶ Nyomja le mutatóujjával a kapcsolóemeltyűt (4), és tartsa lenyomva. A sövénynyíró felgyorsul, és a vágókések mozognak. Ezután elengedheti a záremeltyűt (2).

Amikor az ergo-kar (3) be van nyomva, akkor a záremeltyű (2) ki van oldva. Ezzel a kapcsolóemeltyű (4) elengedhető és újra benyomható anélkül, hogy a záremeltyűt újra lefelé kellene nyomni.

Ha a kapcsolóemeltyűt (4) és az ergo-kart (3) elengedik, akkor a kapcsolóemeltyű (4) le van zárva. A záremeltyűt (2) a záremeltyű (4) feloldásához ismét le kell tolni, és így kell tartani.

9.2 A sövénynyíró kikapcsolása

- ▶ Engedje el a kapcsolókengyelt és a kapcsolóemeltyűt.
- ▶ Várjon, amíg a vágókések kb. 1 mp elteltével leállnak.
- ▶ Ha kb. 1 mp elteltével a vágókések tovább mozognak: Vegye ki az akkumulátort és forduljon STIHL márkaszervizhez. A sövénynyíró meghibásodott.

10 A sövényvágó és az akku ellenőrzése

10.1 Kezelőelemek vizsgálata

Záremeltyű, ergo-kar és kapcsolóemeltyű

- ▶ Vegye ki az akkumulátort.
- ▶ Próbálja meg megnyomni a kapcsolóemeltyűt anélkül, hogy megnyomná a záremeltyűt.
- ▶ Amennyiben a kapcsolóemeltyűt le lehet nyomni: Ne használja a sövénynyírót, és forduljon STIHL márkaszervizhez. A záremeltyű meghibásodott.
- ▶ Nyomja le hüvelykujjával a záremeltyűt, és tartsa így.
- ▶ Nyomja le az ergo-kart és tartsa lenyomva.
- ▶ Nyomja meg a kapcsolóemeltyűt. Ezután elengedheti a záremeltyűt.
- ▶ Engedje el a kapcsolóemeltyűt és az ergo-kart.
- ▶ Ha a záremeltyű, a kapcsolóemeltyű vagy az ergo-kar lassú vagy nem rugózik vissza a kiindulási helyzetbe: Ne használja a sövénynyírót, és forduljon STIHL márkaszervizhez. A záremeltyű, a kapcsolóemeltyű vagy az ergo-kar meghibásodott.

Kapcsolókengyel

- ▶ Vegye ki az akkumulátort.
- ▶ Nyomja le a kapcsolókengyelt és engedje el újból.
- ▶ Amennyiben a kapcsolókengyel nehezen működik vagy nem ugrik vissza a kiindulási helyzetbe: Ne használja a sövénynyírót, és forduljon STIHL márkaszervizhez. A kapcsolókengyel meghibásodott.

A sövénynyíró bekapcsolása

- ▶ Helyezze be az akkumulátort.
- ▶ Nyomja le a kapcsolókengyelt és engedje el újból.

- ▶ Amennyiben a vágókések mozognak vagy mozognak: Ne használja a sövénynyíró, és forduljon STIHL márkaszervizhez. A kapcsolóemeltű meghibásodott.
- ▶ Nyomja le a záróemeltűt, és tartsa lenyomva.
- ▶ Nyomja le a kapcsolóemeltűt és tartsa lenyomva.
- ▶ Amennyiben a vágókések mozognak: Ne használja a sövénynyíró, és forduljon STIHL márkaszervizhez. A kapcsolókengyel meghibásodott.
- ▶ Nyomja le a kapcsolókengyelt, és tartsa lenyomva.
- ▶ A vágókések mozognak.
- ▶ Ha 3 LED pirosan villog: Vegye ki az akkumulátort és forduljon STIHL márkaszervizhez. A sövénynyírónál üzemzavar lépett fel.
- ▶ Engedje el a kapcsolókengyelt. Kb. 1 mp elteltével a vágókések leállnak.
- ▶ Ha kb. 1 mp elteltével a vágókések tovább mozognak: Vegye ki az akkumulátort és forduljon STIHL márkaszervizhez. A sövénynyíró meghibásodott.

10.2 Az akkumulátor vizsgálata

- ▶ Nyomja le az akkumulátoron található nyomógombot. A LED-ek világítanak vagy villognak.
- ▶ Amennyiben a LED-ek nem világítanak vagy villognak: Ne használja az akkumulátort és forduljon egy STIHL márkaszervizhez. Üzemzavar áll fenn az akkumulátorban.

11 Munkavégzés a sövényvágóval

11.1 A sövénynyíró tartása és vezetése

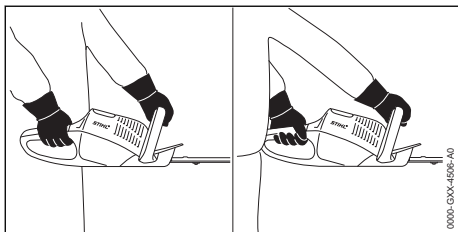

- ▶ A sövénynyíró úgy tartás egy kézzel a kezelőfogantyúnál fogva, hogy a hüvelykujja körbefogja a kezelőfogantyút.
- ▶ A sövénynyíró úgy tartás egy kézzel a kengyelfogantyúnál fogva, hogy a hüvelykujja körbefogja a körfogantyút.

11.2 A kezelőfogantyú forgatása

A kezelőfogantyút a használatától függően 3 pozícióba lehet állítani.

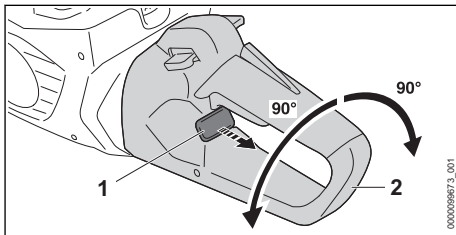

- ▶ Húzza ki a záróemeltűt (1) és tartsa meg ebben a helyzetben.
- ▶ Forgassa a kezelőfogantyút (2) az óramutató állásának megfelelő vagy azzal ellentétes irányba.
- ▶ Engedje el a záróemeltűt (1).
- ▶ Forgassa a kezelőfogantyút (2) az óramutató állásának megfelelő vagy azzal ellentétes irányba addig, amíg a kezelőfogantyú (2) be nem kattán.

11.3 Vágás

- ▶ A vastag ágakat vagy gallyakat gallyvágó ollóval vagy egy motorfűrészszel távolítsa el.

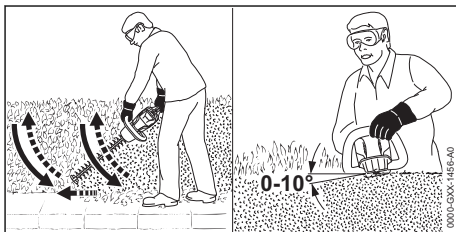

- ▶ A sövénynyíró a sövény oldalán, ívesen, alulról felfelé vezesse és vágja a sövényt.
- ▶ Úgy eressze le a sövénynyíró, hogy közben nem vágja a sövényt.
- ▶ Menjen lassan és céltudatosan előre.
- ▶ A sövénynyíró ismételtlen oldalról, ívesen, alulról felfelé vezesse és vágja a sövényt.
- ▶ A sövény másik oldalát hasonlóképpen vágja.
- ▶ A vágókések a sövény felső részével 0° - 10° - os szöget zárjanak be.
- ▶ Vezesse a sövénynyíró vízszintesen és ívesen és vágja a sövényt.
- ▶ Amennyiben a vágási teljesítmény alábbhagy: Élezze meg a vágókéseket.

12 Munka után

12.1 Munkavégzés után

- ▶ Kapcsolja ki a sövénynyírót, és vegye ki az akkumulátort.
- ▶ Ha a sövénynyíró nedves: Várja meg, amíg a sövénynyíró megszárad.
- ▶ Ha az akkumulátor nedves: Hagyja az akkumulátort megszáradni.
- ▶ Tisztítsa meg a sövénynyírót.
- ▶ Tisztítsa meg a vágókéseket.
- ▶ A késvédőt úgy tolja a vágókésekre, hogy az a vágókéseket teljesen lefedje.
- ▶ Tisztítsa meg az akkumulátort.

13 Szállítás

13.1 A sövénynyíró szállítása

- ▶ Kapcsolja ki a sövénynyírót, és vegye ki az akkumulátort.
- ▶ A késvédőt úgy tolja a vágókésekre, hogy az a vágókéseket teljesen lefedje.

A sövénynyíró hordozása

- ▶ A sövénynyírót egy kézzel hordozza a kengyelfogantyúnál fogva úgy, hogy a vágókések hátrafelé mutassanak.

A sövénynyíró szállítása járműben

- ▶ Biztosítsa a sövénynyírót úgy, hogy az ne tudjon felborulni vagy mozogni.

13.2 Az akkumulátor szállítása

- ▶ Kapcsolja ki a sövénynyírót, és vegye ki az akkumulátort.
- ▶ Bizonyosodjon meg róla, hogy az akkumulátor biztonságos állapotban van.
- ▶ Úgy csomagolja el az akkumulátort, hogy az ne tudjon mozogni a csomagolásban.
- ▶ Úgy biztosítsa ki a csomagot, hogy ne tudjon mozogni.

Az akkumulátorra a veszélyes áruk szállítására vonatkozó követelmények érvényesek. Az akkumulátor UN 3480 (lítium-ionos akkumulátorok) besorolású, valamint az Ellenőrzések és kritériumok ENSZ kézikönyv, III. rész, 38.3 szakaszának megfelelően lett megvizsgálva.

A szállítási feltételekről bővebben a www.stihl.com/safety-data-sheets oldalon tájékozódhat.

14 Tárolás

14.1 A sövénynyíró tárolása

- ▶ Kapcsolja ki a sövénynyírót, és vegye ki az akkumulátort.

- ▶ A késvédőt úgy tolja a vágókésekre, hogy az a vágókéseket teljesen lefedje.
- ▶ Úgy tárolja a sövénynyírót, hogy a következő feltételek teljesüljenek:
 - A sövénynyíróhoz gyermekek nem férhetnek hozzá.
 - A sövénynyíró tiszta és száraz.

14.2 Akkumulátor tárolása

A STIHL azt ajánlja, hogy az akkumulátort 40 % és 60 % (2 zölden világító LED) közötti töltöttségi szinten tárolja.

- ▶ Az akkumulátort úgy tárolja, hogy a következő feltételek teljesüljenek:
 - Az akkumulátor gyermekek által nem hozzáférhető helyen van.
 - Az akkumulátor tiszta és száraz.
 - Az akkumulátor zárt helyiségben van.
 - Az akkumulátor külön van választva a sövénynyírótól.
 - Amennyiben az akkumulátort a töltőkészülékben tárolja: Húzza ki a hálózati dugaszt, és az akkumulátort 40% és 60% közötti töltöttségi állapotban (2 zölden világító LED) tárolja.
 - Az akkumulátor - 10 °C és + 50 °C közötti hőmérsékleti tartományban van.

TUDNIVALÓ

- Ha nem úgy tárolják az akkumulátort, ahogy az a jelen használati utasításban elő van írva, akkor az akkumulátor teljesen lemerülhet és megjavíthatatlanul károsodhat.
 - ▶ A lemerült akkumulátort tárolás előtt töltsse fel. A STIHL azt ajánlja, hogy az akkumulátort 40% és 60% (2 zölden világító LED) közötti töltöttségi szinten tárolja.
 - ▶ Az akkumulátort tárolja külön a sövénynyírótól.

15 Tisztítás

15.1 A sövénynyíró tisztítása

- ▶ Kapcsolja ki a sövénynyírót, és vegye ki az akkumulátort.
- ▶ A sövénynyírót nedves ruhával, vagy STIHL gyantaoldóval tisztítsa meg.
- ▶ Tisztítsa meg a szellőzőnyílásokat ecsettel.
- ▶ Távolítsa el az idegentesteket az akkumulátorüregből és tisztítsa meg az akkumulátorüregtet nedves kendővel.
- ▶ Az akkumulátorüregben lévő elektromos érintkezőket ecsettel vagy puha kefével tisztítsa meg.

15.2 A vágókések tisztítása

- ▶ Kapcsolja ki a sövénynyírót, és vegye ki az akkumulátort.
- ▶ Fújja be a vágókéseket mindkét oldalon STIHL gyantaoldóval.
- ▶ Helyezze be az akkumulátort.
- ▶ Kapcsolja be a sövénynyíró 5 mp-re. A vágókések mozognak. A STIHL gyantaoldó egyenletesen eloszlik.

15.3 Az akku tisztítása

- ▶ Az akkut nedves ruhával tisztítsa meg.

16 Karbantartás

16.1 Karbantartási időközők

A karbantartási időközők a környezeti feltételektől és a munkafeltételektől függenek. A STIHL cég az alábbi karbantartási időközőket ajánlja:

Minden 50. üzemóra elteltével

- ▶ Kenje meg a hajtóművet

Évente

- ▶ Vizsgáltsa meg a sövénynyíró egy STIHL márkaszervizben.

16.2 A hajtómű kenése

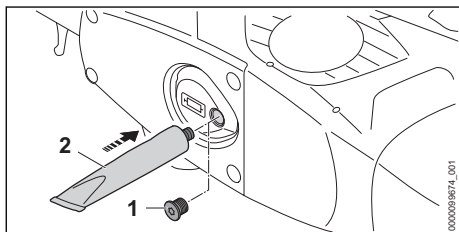

- ▶ Csavarja ki a zárócsavart (1).
- ▶ Ha nem látható zsír a zárócsavaron (1):
 - ▶ Csavarja be a „STIHL hajtóműzsírt” tartalmazó tubust (2).
 - ▶ Nyomjon 5 gramm STIHL hajtóműzsírt a hajtóműházba.
 - ▶ Csavarja ki a „STIHL hajtóműzsírt” tartalmazó tubust (2).
- ▶ Csavarja be a zárócsavart (1) és húzza meg szorosan.
- ▶ Kapcsolja be a sövénynyíró 1 percre. A STIHL hajtóműzsír egyenletesen eloszlik.

16.3 Vágókések élezése

A STIHL azt ajánlja, hogy a vágókések élezését bízva STIHL márkaszervizre.



FIGYELMEZTETÉS

- A vágókések vágófogai élesek. A kezelő megvághatja magát.
 - ▶ Viseljen ellenálló anyagú munkakesztyűt.
- ▶ Kapcsolja ki a sövénynyíró, és vegye ki az akkumulátort.

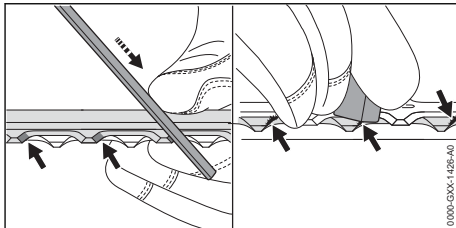

- ▶ A felső vágókés minden vágóélet STIHL laposreszelővel élezze meg, előre haladó mozgással. Ennek során tartsa be az élezési szöveget,  19.2.
- ▶ Fordítsa meg a sövénynyíró.
- ▶ Élezze meg a többi vágóélet is.
- ▶ Minden vágóélet alulról sorjátlanítson.
- ▶ Fordítsa meg a sövénynyíró.
- ▶ Sorjátlanítsa a többi vágóélet is.
- ▶ Az élezés során keletkezett port nedves ronggyal távolítsa el.
- ▶ Fújja be a vágókéseket mindkét oldalon STIHL gyantaoldóval.
- ▶ Kapcsolja be a sövénynyíró 5 mp-re. A vágókések mozognak. A STIHL gyantaoldó egyenletesen eloszlik.
- ▶ Amennyiben bizonytalanságok merülnének fel: Forduljon STIHL márkaszervizhez.

17 Javítás

17.1 A sövénynyíró és az akkumulátor javítása

A felhasználó nem tudja a sövénynyíró, a vágókéseket és az akkumulátort saját maga megjavítani.

- ▶ Amennyiben a sövénynyíró vagy a vágókések megsérültek: Ne használja a sövénynyíró, és forduljon egy STIHL márkaszervizhez.
- ▶ Amennyiben az akkumulátor hibás vagy megsérült: Cserélje ki az akkumulátort.

18 Hibaelhárítás

18.1 A sövénynyíró vagy az akkumulátor üzemzavarainak elhárítása

Üzemzavar	Az akkumulátoron lévő LED-ek	Oka	Megoldás
A sövénynyíró nem indul be a bekapcsoláskor.	1 LED zölden villog.	Túl alacsony az akkumulátor feltöltöttsége.	► Az akkumulátort a STIHL AL 101, 301, 301-4, 500 töltőkészülékek használati utasításában leírt módon töltsse.
	1 LED pirosan világít.	Túl meleg vagy túl hideg az akkumulátor.	► Vegye ki az akkumulátort. ► Várja meg, amíg az akkumulátor lehül vagy felmelegszik.
	3 LED pirosan villog.	A sövénynyírónál üzemzavar lépett fel.	► Vegye ki az akkumulátort. ► Tisztítsa meg az elektromos érintkezőket az akkumulátorüregben. ► Helyezze be az akkumulátort. ► Kapcsolja be a sövénynyírót. ► Ha továbbra is 3 LED villog pirosan: Ne használja a sövénynyírót és forduljon STIHL márkaszervizhez.
		A vágókések nehezen járnak.	► Fújja be a vágókéseket mindkét oldalon STIHL gyantaoldóval. ► Ha továbbra is 3 LED villog pirosan: Ne használja a sövénynyírót és forduljon STIHL márkaszervizhez.
	3 LED pirosan világít.	A sövénynyíró túl meleg.	► Vegye ki az akkumulátort. ► Várja meg, amíg a sövénynyíró lehül.
	4 LED pirosan villog.	Üzemzavar áll fenn az akkumulátorban.	► Vegye ki, majd tegye vissza az akkumulátort. ► Kapcsolja be a sövénynyírót. ► Ha továbbra is 4 LED villog pirosan: Ne használja az akkumulátort és forduljon STIHL márkaszervizhez.
		A sövénynyíró és az akkumulátor közötti elektromos összekötés megszakadt.	► Vegye ki az akkumulátort. ► Tisztítsa meg az elektromos érintkezőket az akkumulátorüregben. ► Helyezze be az akkumulátort.
		A sövénynyíró vagy az akkumulátor nedves.	► Szárítsa ki a sövénynyírót vagy az akkumulátort.
A sövénynyíró üzem közben kikapcsolódik.	3 LED pirosan világít.	A sövénynyíró túl meleg.	► Vegye ki az akkumulátort. ► Várja meg, amíg a sövénynyíró lehül.
		Elektromos zavar áll fenn.	► Vegye ki, majd tegye vissza az akkumulátort. ► Kapcsolja be a sövénynyírót.
A sövénynyíró működési ideje túl rövid.		Az akkumulátor nincs teljesen feltöltve.	► Amennyire csak lehet, töltsse fel az akkumulátort a STIHL AL 101, 301, 301-4, 500 töltőkészülékek használati utasításában ismertetett módon.
		Az akkumulátor élettartama lejárt.	► Cserélje ki az akkumulátort.
A  jelű akkumulátor a STIHL connected app segítségével nem lehet megtalálni.		Az akkumulátoron vagy a mobilkészüléken a Bluetooth®-os rádióinterfész inaktív van.	► Aktiválja a Bluetooth®-os rádióinterfészt az akkumulátoron és a mobilkészüléken.

Üzemzavar	Az akkumulátoron lévő LED-ek	Oka	Megoldás
		Az akkumulátor és a mobilkészülék között túl nagy a távolság.	<ul style="list-style-type: none"> ▶ Csökkentse a távolságot,  19.1. ▶ Ha az akkumulátort továbbra sem nem lehet a STIHL connected app-pal megtalálni: Forduljon STIHL márkaszervizhez.

18.2 Terméktámogatás és segítség az alkalmazáshoz

Terméktámogatást és az alkalmazáshoz segítséget STIHL márkaszerviznél kaphat.

Kapcsolatfelvételi lehetőségeket és további tájékoztatást a <https://support.stihl.com> vagy a www.stihl.com címen talál.

19 Műszaki adatok

19.1 STIHL HSA 100.0 sövénynyírók

- Engedélyezett akkumulátorok:
 - STIHL AP
 - STIHL AR
- Súly akkumulátor nélkül: 3,7 kg
- Elektromos védelmi fokozat: IPX4 (Freccsenő víz elleni védelem minden oldalról)

A működési időről bővebben a www.stihl.com/battery-life oldalon tájékozódhat.

19.2 Vágókések

- Fogtávolság: 34 mm
- Vágási hossz: 600 mm
- Élezési szög: 45°

19.3 STIHL AP akkumulátor

- Akkumulátor-technológia: Lítiumionos
- Feszültség: 36 V
- Kapacitás Ah-ban: lásd a teljesítménytáblát
- Energiatartalom Wh-ban: lásd a teljesítménytáblát
- Súly kg-ban: lásd a teljesítménytáblát
- Megengedett hőmérséklet-tartomány az használathoz és a tároláshoz: - 10 °C és + 50 °C között
- Bluetooth®-os rádióinterfész (csak a  szimbólummal ellátott akkumulátorok esetén):
 - Adatkapcsolat: Bluetooth® 5.1. A mobil eszköznek kompatibilisnek kell lennie Bluetooth® Low Energy 5.0-val és támogatnia kell a Generic Access Profile (GAP)-t.
 - Frekvenciasáv: ISM sáv 2,4 GHz
 - Max. sugárzott átviteli teljesítmény: 1 mW
 - Hatósugár: kb. 10 m. A hatósugár a környezeti feltételektől és a mobil eszköz tulajdon-

ságaitól függ. A hatósugár a külső körülményektől függően, az alkalmazott vevőkészüléket is beleértve, erősen változó lehet. Zárt helyiségekben és fém akadályok (például falak, polcok, bőröndök) miatt a hatósugár jelentősen gyengébb lehet.

- A mobilkészülék operációs rendszerével szemben támasztott követelmények: Android vagy iOS (az aktuális verzió vagy újabb)

19.4 Zaj- és rezgésértékek

A zajszint K-értéke 2 dB(A). A zajteljesítményszint K-értéke 2 dB(A). A rezgésértékek K-értéke 2 m/s².

A STIHL hallásvédő viselését javasolja.

- Zajszint L_{PA} az EN 62841-4-2 szerint mérve: 76 dB(A).
- Zajteljesítményszint L_{WA} az EN 62841-4-2 szerint mérve: 84 dB(A).
- Rezgésérték a_{hv} az EN 62841-4-2 szerint mérve:
 - Kezelőfogantyú: 0,8 m/s²
 - Kengyelfogantyú: 1,0 m/s².

A megadott rezgési értékeket szabványos vizsgálati eljárás szerint mérték, és az elektromos készülékek összehasonlításához lehet őket felhasználni. A ténylegesen fellépő vibrációs értékek eltérhetnek a megadott értékektől, az alkalmazás módjától függően. A megadott rezgési értékeket a rezgési terhelés első felméréséhez lehet használni. A tényleges rezgési terhelés fel kell becslülni. Ilyenkor azt az időt is figyelembe kell venni, amikor az elektromos készülék nem működik, továbbá azt az időt is, amikor az bekapcsolt állapotban van, de terhelés nélkül működik.

A 2002/44/EK irányelv munkaadókra vonatkozó rezgéssel kapcsolatos előírásainak betartásáról szóló információk a www.stihl.com/vib webhelyen található.

19.5 REACH

A REACH megnevezés az Európai Unió által meghatározott előírás a kémiai anyagok regisztrálásához, értékeléséhez és engedélyezéséhez.

A REACH rendelet betartásához szükséges információkról a www.stihl.com/reach oldalon tájékozódhat.

20 Pótalkatrészek és tartozékok

20.1 Pótalkatrészek és tartozékok

STIHL Ezek a szimbólumok eredeti STIHL pótalkatrészeket és eredeti STIHL tartozékokat jelölnek.

A STIHL eredeti STIHL pótalkatrészek és eredeti STIHL tartozékok használatát ajánlja.

A STIHL a folyamatos piacfigyelés ellenére sem tudja megítélni más gyártók pótalkatrészeit és tartozékait megbízhatóság, biztonság és alkalmaság tekintetében, valamint a STIHL nem tud azok alkalmazásáért felelősséget vállalni.

Eredeti STIHL pótalkatrészek és eredeti STIHL tartozékok STIHL márkakereskedésben kaphatók.

21 Ártalmatlanítás

21.1 A sövénynyíró és az akkumulátor ártalmatlanítása

A hulladékkezeléssel kapcsolatos információk a helyi hatóságoknál vagy STIHL márkaszervizben beszerezhetőek.

A szakszerűtlen ártalmatlanítás károsíthatja az egészséget és megterhelheti a környezetet.

- ▶ A STIHL termékeket a csomagolással együtt vigye el újrahasznosítás céljából egy megfelelő gyűjtőhelyre a helyi előírásoknak megfelelően.
- ▶ Tilos a háztartási szemétbe kidobni.

22 EK Megfelelőségi nyilatkozat

22.1 STIHL HSA 100.0 sövénynyírók

ANDREAS STIHL AG & Co. KG
Badstraße 115
D-71336 Waiblingen

Németország

teljes felelőssége tudatában nyilatkozik, hogy a

- Kivétel: Akkumulátoros sövénynyíró
- Gyártó márkaneve: STIHL
- Típus: HSA 100.0
- Sorozatszám: HA07

megfelel a 2011/65/EU, 2006/42/EK, 2014/30/EU és 2000/14/EK irányelvek vonatkozó rendelkezéseinek, tervezése és kivitelezése pedig összhangban áll az alábbi szabványok gyártás időpontjában érvényes verzióival: EN 55014-1, EN 55014-2, EN 62841-1 és EN 62841-4-2.

Alkalmazott megfelelőség-értékelési eljárás a 2000/14/EK irányelv V. függeléke szerint.

- Mért zajteljesítményszint: 84 dB(A)
- Garantált zajteljesítményszint: 86 dB(A)

A műszaki dokumentációt az ANDREAS STIHL AG & Co. KG Produktzulassung részlege őrzi.

A gép gyártási éve, a gyártó országa és a gép száma a sövénynyíron van feltüntetve.

Waiblingen, 2022. 05. 12.

ANDREAS STIHL AG & Co. KG



nevében

Dr. Jürgen Hoffmann, Osztályvezető Produktzulassung Termékszabályozás

23 A gyártó UK/CA megfelelőségi nyilatkozata

23.1 STIHL HSA 100.0 sövénynyírók

**UK
CA**

ANDREAS STIHL AG & Co. KG
Badstraße 115
D-71336 Waiblingen

Németország

teljes felelőssége tudatában nyilatkozik, hogy a

- Kivétel: Akkumulátoros sövénynyíró
- Gyártó márkaneve: STIHL
- Típus: HSA 100.0
- Sorozatszám: HA07

megfelel az Egyesült Királyság The Restriction of the Use of Certain Hazardous Substances in Electrical and Electronic Equipment Regulations 2012, Supply of Machinery (Safety) Regulations 2008, Electromagnetic Compatibility Regulations 2016 és Noise Emission in the Environment by

Equipment for use Outdoors Regulations 2001 vonatkozó rendelkezéseinek, és a gyártás napján érvényes következő szabványok verzióinak megfelelően lett kifejlesztve és gyártva: EN 55014-1, EN 55014-2, EN 62841-1 és EN 62841-4-2.

Alkalmazott megfelelőségértékelési eljárás az Egyesült Királyság rendelete szerint Noise Emission in the Environment by Equipment for use Outdoors Regulations 2001 Schedule 8.

- Mért zajteljesítményszint: 84 dB(A)
- Garantált zajteljesítményszint: 86 dB(A)

A műszaki dokumentációt az AND-REAS STIHL AG & Co. KG őrzi.

A gép gyártási éve, a gyártó ország és a gép száma a sövényíron van feltüntetve.

Waiblingen, 2022. 05. 12.

ANDREAS STIHL AG & Co. KG



nevében

Dr. Jürgen Hoffmann, Osztályvezető Produktzu-lassung Termékszabályozás

24 Általános biztonsági előírások az elektromos szerszámokhoz

24.1 Bevezető

Ez a fejezet a motoros meghajtású, elektromos kéziszerszámokra vonatkozó EN/IEC 62841 európai szabvány általános biztonsági előírásait ismereti.

A STIHL számára előírás, hogy a szövegeket kinyomtassa.

Az „Elektromos biztonság” című fejezetben az áramütés elkerülésére vonatkozóan közölt biztonsági előírások nem alkalmazhatók akkumulátoros üzemi STIHL termékekre.



FIGYELMEZTETÉS

- **Olvassa el az összes biztonsági előírást, utasítást, ábrát és műszaki adatot, amelyekkel ezt az elektromos kéziszerszámot ellátták.** Ha nem tartja be az alábbi utasításokat, annak áramütés, égési sérülés és/vagy súlyos sérülés lehet a következménye. **Őrizze meg az összes biztonsági előírást és utasítást a későbbi használathoz.**

A biztonsági előírásokban használt „elektromos szerszám” megjelölés egyaránt vonatkozik a hálózati árammal működtetett (hálózati vezetékkel rendelkező), valamint az akkumulátorral működtetett (hálózati vezeték nélküli) elektromos szerszámokra.

24.2 Munkaterületi biztonság

- a) **A munkaterület legyen mindig tiszta és jól megvilágított.** A rendetlen vagy a meg nem világított munkaterület balesetveszélyes.
- b) **Az elektromos szerszámmal tilos robbanásveszélyes környezetben dolgozni, ahol éghető folyadék, gáz vagy por található.** Az elektromos szerszámok szikrákat keltenek, amelyek lángra lobbantathatják a porokat vagy gőzöket.
- c) **Az elektromos szerszám használata közben tartsa távol a munkaterülettől gyerekeket és másokat.** Ha elterelik a figyelmét, elveszítheti az elektromos szerszám feletti uralmát.

24.3 Elektromos biztonság

- a) **Az elektromos szerszám csatlakozódugója legyen a hálózati konnektorba illő. Tilos a csatlakozódugót bármilyen módon megváltoztatni. Tilos adapter-csatlakozódugót használni a védőföldeléses elektromos szerszámokhoz.** Kisebbségi áramütés veszélye, ha nem módosítja a csatlakozódugót és a megfelelő dugaszolóaljzatot.
- b) **Ne érjen hozzá földelt felületekhez, mint pl. csövek, fűtés, tűzhely és hűtőszekrény.** Nagyobb az áramütés veszélye, ha az Ön teste földelt.
- c) **Az elektromos szerszámot ne érje eső és nedvesség.** Növeli az az áramütés veszélyét, ha az elektromos szerszámba víz kerül.
- d) **Ne használja a csatlakozóvezetékét a rendeltetésétől eltérő célra. Soha ne használja a csatlakozóvezetékét hordozásra, húzásra vagy az elektromos szerszám dugaszának kihúzására. Tartsa távol a csatlakozóvezeté-**

- ket melegtől, olajtól, éles szélektől, valamint mozgó alkatrészekről. A sérült vagy az összegabalyodott csatlakozóvezeték növeli az áramütés veszélyét.
- e) **Ha az elektromos szerszámmal a szabadban dolgozik, csak olyan hosszabbító vezetékét alkalmazzon, amelynek használata a szabadban kifejezetten engedélyezett.** A szabadban történő használatra engedélyezett hosszabbító vezeték alkalmazása csökkenti az áramütés veszélyét.
- f) **Ha az elektromos szerszám működtetése nedves környezetben feltétlenül szükséges, használjon FI-relét (hibaáram-védőkapcsolót).** A FI-relé alkalmazása csökkenti az áramütés veszélyét.

24.4 Személyi biztonság

- a) **Figyelmesen dolgozzon, figyeljen arra, amit csinál, és körültekintően bánjon az elektromos szerszámmal. Tilos használni az elektromos szerszámot fáradtság esetén, valamint drogok, alkohol vagy gyógyszerek hatása alatt.** Az elektromos szerszám használata közbeni pillanatnyi figyelemkiesés is súlyos sérülésekkel járhat.
- b) **Mindig viseljen egyéni védőfelszerelést, és mindig hordjon védőszemüveget.** Az elektromos szerszám fajtájától és alkalmazásától függő személyi védőfelszerelés, úgymint a porvédő maszk, csúszásmentes biztonsági cipő, védősisak vagy zajvédő viselése, csökkenti a sérülések veszélyét.
- c) **Kerülje el a véletlenszerű üzembe helyezést. Győződjön meg arról, hogy az elektromos szerszám kikapcsolt állapotban van, mielőtt az áramellátáshoz és/vagy az akkumulátorhoz csatlakoztatja, felveszi vagy viszi.** Ha az elektromos szerszám vitelekor az ujjá a kapcsolón van, vagy ha az elektromos szerszámot bekapcsolt állapotban csatlakoztatja az áramellátáshoz, könnyen baleset történhet.
- d) **Az elektromos szerszám bekapcsolása előtt távolítsa el a beállításhoz szükséges szerszámokat és villáskulcsokat.** Az elektromos szerszám forgó alkatrészén lévő szerszám vagy kulcs sérülést okozhat.
- e) **Kerülje a rendellenes testtartást. Ügyeljen a zsilárd álláshelyezetre, és mindig tartsa meg egyensúlyát.** Ezáltal váratlan helyzet esetén is biztosabban meg tudja tartani az elektromos szerszámot.

- f) **Viseljen megfelelő ruházatot. Tilos a bő ruházat és ékszerek viselése. Haját és ruházatát tartsa távol a mozgó alkatrészekről.** A laza ruházat, az ékszer vagy a hosszú haj beleakadhat a mozgó alkatrészekbe.
- g) **Amennyiben lehetőség van porelszívó- és -felfogó berendezések felszerelésére, ezeket csatlakoztassa és használja helyesen.** A porelszívó adapter alkalmazása csökkenti a por általi veszélyeztetést.
- h) **Ne adja át magát hamis biztonságérzetnek és ne hagyja figyelmen kívül az elektromos szerszámokra vonatkozó biztonsági előírásokat, még akkor sem, ha már úgy érzi, többszöri használat után már kellően jártas az elektromos szerszám kezelését illetően.** A figyelmetlen használat a másodperc tört része alatt súlyos sérülésekhez vezethet.

24.5 Az elektromos szerszám használata és kezelése

- a) **Ne terhelje túl az elektromos szerszámot. A munkavégzéshez használja az ahhoz legjobban illő elektromos szerszámot.** A megfelelő elektromos szerszámmal a meghatározott teljesítménytartományon belül sokkal jobban és biztonságosabban végezheti a munkáját.
- b) **Tilos használni olyan elektromos szerszámot, amelynek rossz a kapcsolója.** Az olyan elektromos szerszám, amely nem kapcsolható be vagy ki, veszélyes, ezért meg kell javítani.
- c) **Húzza ki a csatlakozódugót a hálózati csatlakozójelzőből, és/vagy távolítsa el a levehető akkumulátort, mielőtt gépbeállítást végezne, munkaeszközrészeket cserélné vagy az elektromos szerszámot eltenné.** Ezzel az óvintézkedéssel megakadályozza az elektromos szerszám véletlen beindulását.
- d) **Az elektromos szerszámot olyan helyen tárolja, ahol gyermekek nem férhetnek hozzá. Ne használja olyan személy az elektromos szerszámot, aki nem ismeri a használatát vagy nem olvasta el a használati utasítást.** Az elektromos szerszám használata nagyon veszélyes, ha azt tapasztalatlan személy használja.
- e) **Gondosan tartsa karban az elektromos szerszámokat és a munkaeszközöket. Ellenőrizze le, hogy a mozgó alkatrészek kifogástalanul működnek, nem akadnak, az alkatrészek nem törtek vagy sérültek, mert ezek hátrányosan befolyásolják az elektromos szer-**

szám működését. A sérült alkatrészeket az elektromos szerszám használata előtt javíttassa meg. Sok balesetet okoznak a rosszul karbantartott elektromos szerszámok.

- f) **A vágószerszámokat tartsa éles és tisztá állapotban.** Az éles vágóélű, gondosan ápoltt vágószerszámok kevésbé szorulnak be, és könnyebben irányíthatóak.
- g) **Az elektromos szerszámot, a munkaeszközt, munkaeszközöket stb. kizárólag ezeknek az utasításoknak megfelelően használja. Vegye figyelembe emellett a munkafeltételeket és az elvégzendő munkálatot is.** Veszélyes helyzeteket okozhat, ha az elektromos szerszámot nem a rendeltetése szerinti célra használja.
- h) **Tartsa mindig szárazon, tisztán, olaj- és zsírmentesen a markolatokat és a fogantyúfelületeket.** A csúszós markolatok és fogantyúfelületek nem teszik lehetővé az elektromos szerszám biztonságos kezelését és irányítását az előre nem látható situációkban.

24.6 Az akkumulátoros szerszám használata és kezelése

- a) **Csak a gyártó által ajánlott töltő készülékkel tölts fel az akkumulátort.** Egy olyan töltő készülék esetében, amelyik csak bizonyos akkumulátor fajtákhoz használható, fennáll a tűzveszély, amennyiben más fajta akkumulátort töltenek fel vele.
- b) **Az elektromos szerszámokban csak az arra célra szánt akkumulátorokat használja.** Más akkumulátorok használata sérülést és tüzet okozhat.
- c) **A használaton kívüli akkumulátort tartsa távol az irodai gémkapcsoktól, érméktől, szegektől, csavaroktól és más olyan kisméretű fém tárgyaktól, amelyek az érintkezők rövidzárlatát okozhatják.** Az akkumulátor érintkezők közötti rövidzárlat égési sérülést, vagy tüzet okozhat.
- d) **Hibás használat során az akkumulátorból kifolyhat a benne lévő folyadék. Ne érjen önhöz a folyadék. Ha véletlenül érintkezett vele, öblítse le vízzel. Ha a folyadék a szemébe kerül, a kimosáson kívül haladéktalanul forduljon orvoshoz. A kifolyó akkumulátor folyadék bőrpírt, vagy égést is okozhat.**
- e) **Ne használjon sérült vagy módosított akkumulátort.** A sérült vagy módosított akkumulátorok előre nem látható módon viselkedhet-

nek és tűz-, robbanás- vagy sérülésveszélyhez vezethetnek.

- f) **Soha ne tegyen ki akkumulátort tűznek vagy túl magas hőmérsékletnek.** A tűz, vagy a 130 °C (265 °F) feletti hőmérséklet robbanást idézhet elő.
- g) **Kövesse a töltésre vonatkozó összes előírást és soha ne töltsen az akkumulátort vagy az akkumulátoros szerszámot az üzemeltetési útmutatóban meghatározott hőmérsékleti tartományon kívül.** A hibás, vagy az engedélyezett hőmérsékleti tartományon kívüli töltés az akkumulátor károsodásához és a tűzveszély növekedéséhez vezethet.

24.7 Szerviz

- a) **Az elektromos szerszámokat csakis szakképzett szakemberekkel és csakis eredeti alkatrészeket felhasználva javíttassuk meg.** Ezáltal biztosított az, hogy az elektromos szerszám használata továbbra is biztonságos marad.
- b) **Sérült akkumulátorok karbantartása, javítása tilos!** Az akkumulátorok karbantartását, javítását kizárólag a gyártó, vagy a gyártó által felhatalmazott ügyfélszolgálatok végezhetik.

24.8 Sövénynyírókra vonatkozó biztonsági előírások

Sövénynyírókra vonatkozó általános biztonsági előírások

- a) **Minden testrészét tartsa távol a késtől. A forgó késekkel a levágott anyag eltávolítása tilos, és azzal a levágandó anyagot ne próbálja megfogni sem.** A kések a kapcsoló kikapcsolása után tovább forognak. Ha a sövénynyíró használatakor nem figyelünk, még ha csak egy pillanatra is, az súlyos baleseteket okozhat.
- b) **A sövénynyíró a fogantyúnál fogva vigyük, a kések nyugalmi állapotban legyenek és vigyázzon, hogy ne fordítsa meg a kapcsolót.** A sövénynyíró helyes hordozása csökkenti a véletlen bekapcsolás és az emiatt bekövetkező vágásos sérülés veszélyét.
- c) **A sövénynyíró szállításakor valamint tárolásakor a burkolatot mindig húzza rá a késekre.** A sövénynyíró szakszerű kezelése csökkenti a kés által okozott sérülés veszélyét.
- d) **Győződjön meg róla, hogy minden kapcsoló ki van kapcsolva, és az akkumulátor tlesz,**

vagy ki van kapcsolva, **mielőtt eltávolítaná a beszorult vágott anyagot, vagy.** Ha a becsipődött anyag eltávolításakor a sövénynyíró váratlanul működésbe lép, az súlyos sérülésekhez vezethet.

- e) **Csak a sövényvágókat fogja meg a szigetelt markolatfelületeken, mivel a vágókés eltalálhatja a rejtett elektromos vezetékeket.** Ha a kések áramvezető vezetékkel érintkeznek, a berendezés fém alkatrészei feszültség alá kerülhetnek, ami áramütést okozhat.
- f) **Tartsa távol az összes elektromos vezetéket a vágási területtől.** A vezetékek a bozótban és a bokrokban takarásban lehetnek, és véletlenül a kés beléjük vághat.
- g) **Ne használja a sövénynyírót rossz időben, különösen akkor, ha zivatarveszély áll fenn.** Ez csökkenti a villámcsapás veszélyét.

Índice

1	Prefácio.....	164
2	Informações relativas a este manual de instruções.....	164
3	Vista geral.....	165
4	Indicações de segurança	166
5	Tomar o corta-sebes operacional.....	171
6	Carregamento da bateria e LEDs.....	171
7	Ativar e desativar a interface sem fios Bluetooth®.....	172
8	Colocação e remoção da bateria.....	172
9	Ligação e desconexão do corta-sebes... 173	
10	Verificar o corta-sebes e a bateria.....	173
11	Trabalhar com o corta-sebes.....	174
12	Após o trabalho.....	175
13	Transporte.....	175
14	Armazenamento.....	175
15	Limpeza.....	175
16	Fazer a manutenção.....	176
17	Reparar.....	176
18	Eliminação de avarias.....	177
19	Dados técnicos.....	178
20	Peças de reposição e acessórios.....	179
21	Eliminar.....	179
22	Declaração de conformidade CE.....	179
23	Declaração de conformidade UKCA.....	179
24	Indicações de segurança gerais para ferramentas eléctricas.....	180

1 Prefácio

Estimados clientes,

ficamos muito satisfeitos pelo facto de ter escolhido a STIHL. Desenvolvemos e fabricamos os nossos produtos com a máxima qualidade e de acordo com as necessidades dos nossos clientes. Por isso, os produtos oferecem uma elevada fiabilidade mesmo sob condições de esforço extremo.

Também na assistência a STIHL é uma marca de excelência. O nosso revendedor autorizado garante aconselhamento e formação competente, e um acompanhamento técnico aprofundado.

STIHL apoia explicitamente uma gestão sustentável e responsável dos recursos naturais. Este manual de instruções pretende ajudá-lo a utilizar o seu produto STIHL de forma segura e respeitadora do ambiente durante um longo período de tempo.

Agradecemos a sua confiança e esperamos que aprecie o seu produto STIHL.



Dr. Nikolas Stihl

IMPORTANTE! LER E GUARDAR ANTES DA UTILIZAÇÃO.

2 Informações relativas a este manual de instruções

2.1 Documentos aplicáveis

Aplicam-se as medidas de segurança locais.

- ▶ Além deste manual de instruções, devem ser lidos, compreendidos e guardados os seguintes documentos:
 - Manual de instruções da bateria STIHL AR
 - Manual de instruções da "Bolsa de cintura AP com linha de conexão"
 - Instruções de segurança da bateria STIHL AP
 - Manual de instruções dos carregadores STIHL AL 101, 301, 301-4, 500
 - Informações de segurança sobre baterias e produtos com bateria integrada STIHL: www.stihl.com/safety-data-sheets

Para mais informações sobre STIHL connected, produtos compatíveis e perguntas frequentes consulte a página www.connect.stihl.com ou contacte um concessionário especializado da STIHL.

A marca nominativa e os símbolos gráficos (logótipos) Bluetooth® são marcas registadas e propriedade da Bluetooth SIG, Inc. Qualquer utilização desta marca nominativa/símbolos gráficos pela STIHL é realizada sob licença.

As baterias com  estão equipadas com uma interface sem fios Bluetooth®. Devem ser consideradas as restrições operacionais de certos locais (por exemplo, em aviões ou hospitais).

2.2 Identificação das advertências no texto

ATENÇÃO

- A indicação chama a atenção para perigos que podem provocar ferimentos graves ou a morte.
 - ▶ As medidas mencionadas podem evitar ferimentos graves ou a morte.

AVISO

- A indicação chama a atenção para perigos que podem provocar danos materiais.
 - ▶ As medidas mencionadas podem evitar danos materiais.

2.3 Símbolos no texto



Este símbolo faz referência a um capítulo deste manual de instruções.

3 Vista geral

3.1 Corta-sebes e bateria

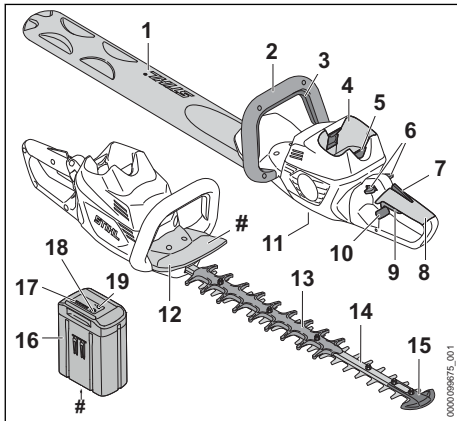

1 Proteção da lâmina

A proteção da lâmina protege contra o contacto com as lâminas de corte.

2 Pega circular

O cabo circular destina-se à operação, condução e transporte do corta-sebes.

3 Arco de comando

O arco de comando liga e desliga o corta-sebes juntamente com a alavanca de comando.

4 Compartimento da bateria

O compartimento da bateria aloja a bateria.

5 Alavanca de bloqueio

A alavanca de bloqueio mantém a bateria no compartimento da bateria.

6 Alavanca de bloqueio

A alavanca de bloqueio desbloqueia a alavanca de comando.

7 Alavanca Ergo

A alavanca Ergo mantém a alavanca de bloqueio em posição, quando se solta a alavanca de comando.

8 Pega de comando

A pega de comando destina-se a operar, segurar e conduzir o corta-sebes.

9 Alavanca de comando

A alavanca de comando liga e desliga o corta-sebes juntamente com o arco de comando.

10 Válvula bloqueadora

A válvula bloqueadora bloqueia a pega de comando rotativa.

11 Bujão roscado

O bujão roscado fecha a abertura para a massa lubrificante multiusos da STIHL.

12 Proteção das mãos

A proteção das mãos protege a mão que está a segurar na pega circular contra o contacto com as lâminas de corte.

13 Proteção contra cortes

A proteção contra cortes protege a coxa do contacto com a zona traseira da lâmina de corte.

14 Lâmina de corte

As lâminas de corte cortam o material pretendido.

15 Proteção de guia

A proteção de guia protege a ponta da lâmina de corte do contacto com objetos.

16 Bateria

A bateria fornece energia ao corta-sebes.

17 LEDs

Os LEDs mostram o nível de carga da bateria e indicam avarias.

18 Tecla de pressão

A tecla de pressão ativa os LEDs na bateria. Ela ativa e desativa a interface sem fios Bluetooth® (se existir).

19 LED "BLUETOOTH®" (só para baterias com



O LED indica a ativação e desativação da interface sem fios Bluetooth®.

Placa de identificação com número da máquina

3.2 Símbolos

Os símbolos podem estar presentes no corta-sebes, na bateria e no carregador e têm o seguinte significado:



Este símbolo identifica a abertura para a massa lubrificante multiusos da STIHL.



1 LED acende-se a vermelho. A bateria está demasiado quente ou demasiado fria.



4 LEDs piscam a vermelho. Existe uma avaria na bateria.



O LED acende-se a verde e os LEDs na bateria acendem-se ou emitem uma luz intermitente a verde. A bateria está a ser carregada.



O LED emite uma luz intermitente vermelha. Entre a bateria e o carregador não existe nenhum contacto elétrico ou existe uma avaria na bateria ou no carregador.



Nível da potência sonora garantido segundo a Diretiva 2000/14/CE em dB(A) para tornar equiparáveis as emissões de ruído de produtos.



A bateria tem uma interface sem fios Bluetooth® e pode ser ligada à aplicação STIHL connected.



A indicação ao lado do símbolo chama a atenção para o conteúdo energético da bateria de acordo com a especificação do fabricante dos elementos da bateria. O conteúdo energético disponível durante a utilização é menor.



Usar o aparelho elétrico num local fechado e seco.



Não eliminar o produto juntamente com o lixo doméstico.

4 Indicações de segurança

4.1 Símbolos de aviso

Os símbolos de aviso presentes no corta-sebes ou na bateria têm os seguintes significados:



Siga as instruções de segurança e as respetivas medidas.



Ler, compreender e guardar o manual de instruções.



Usar óculos de proteção.



Não tocar em lâminas de corte em movimento.



Retirar a bateria durante pausas no trabalho, transporte, armazenamento, manutenção ou reparação.



Proteger a bateria do calor e do fogo.



Não mergulhar a bateria em líquidos.



Respeitar a gama de temperaturas permitida da bateria.

4.2 Utilização prevista

O corta-sebes STIHL HSA 100.0 destina-se ao corte de sebes, arbustos, moitas e mato.

O corta-sebes pode ser usado à chuva.

O corta-sebes é alimentado por uma bateria STIHL AP ou uma bateria STIHL AR.

Em combinação com a aplicação STIHL connected, a bateria com  permite a personalização e a transmissão de informações sobre a bateria com base na tecnologia Bluetooth®.

▲ ATENÇÃO

- Baterias não autorizadas pela STIHL para o corta-sebes podem provocar incêndios e explosões. As pessoas podem sofrer ferimentos graves ou fatais e podem ocorrer danos materiais.

- ▶ Usar o corta-sebes com uma bateria STIHL AP ou uma bateria STIHL AR.
- Caso o corta-sebes ou a bateria não sejam usados conforme previsto, podem ocorrer ferimentos graves ou mortais em pessoas, bem como danos materiais.
 - ▶ Usar o corta-sebes tal como descrito neste manual de instruções.
 - ▶ Usar a bateria apenas da forma descrita neste manual de instruções, no manual de instruções da bateria STIHL AR, na aplicação STIHL connected e em www.connect.stihl.com.

4.3 Requisitos dos utilizadores

▲ ATENÇÃO

- Utilizadores sem formação não conseguem identificar nem avaliar os perigos do corta-sebes nem da bateria. O utilizador ou outras pessoas podem ferir-se com gravidade ou perder a vida.



- ▶ Ler, compreender e guardar o manual de instruções.

- ▶ Caso o corta-sebes ou a bateria seja entregue a uma outra pessoa: entregar o manual de instruções.
- ▶ Certificar-se de que o utilizador cumpre os seguintes requisitos:
 - O utilizador não está cansado.
 - O utilizador está fisicamente, mentalmente e psicologicamente apto para operar e trabalhar com o corta-sebes e a bateria. Caso o utilizador não esteja fisicamente, mentalmente ou psicologicamente apto, apenas deverá trabalhar sob vigilância ou seguindo as instruções de uma pessoa responsável.
 - O utilizador consegue identificar e avaliar os riscos do corta-sebes e da bateria.
 - O utilizador é maior de idade ou o utilizador está a receber formação na sua função sob supervisão de acordo com os regulamentos nacionais.
 - O utilizador recebeu uma formação de um revendedor especializado da STIHL ou de uma pessoa tecnicamente competente, antes de ter trabalhado pela primeira vez com o corta-sebes.
 - O utilizador não está sob a influência de álcool, medicamentos ou drogas.
- ▶ Em caso de dúvidas: Consultar um revendedor especializado da STIHL.

4.4 Vestuário e equipamento

▲ ATENÇÃO

- Durante o trabalho, os cabelos compridos correm o risco de serem puxados pelo corta-sebes. O utilizador pode sofrer ferimentos graves.
 - ▶ Prender os cabelos compridos e certificar-se de que ficam presos acima dos ombros.
- Durante o trabalho, podem ser lançados objetos a alta velocidade. O utilizador pode sofrer ferimentos.
 - ▶ Usar óculos de proteção justos. Os óculos de proteção adequados são verificados de acordo com a norma EN 166 ou com as disposições nacionais e estão disponíveis comercialmente com a correspondente identificação.
- ▶ Usar mangas compridas e justas e calças compridas.
- Durante o trabalho pode levantar-se poeira. As poeiras inaladas podem ser nocivas para a saúde e provocar reações alérgicas.
 - ▶ Caso se levante poeira: usar uma máscara de proteção contra poeira.
- Vestuário desadequado pode prender-se em madeira, mato e no corta-sebes. Um utilizador sem vestuário adequado pode sofrer ferimentos graves.
 - ▶ Usar vestuário justo ao corpo.
 - ▶ Não usar cachecol/lenço nem adornos.
- Durante o trabalho o utilizador poderá entrar em contacto com as lâminas de corte em movimento. O utilizador pode sofrer ferimentos graves.
 - ▶ Usar calçado de material resistente.
 - ▶ Use calças compridas de material resistente.
- Durante a limpeza ou manutenção o utilizador poderá entrar em contacto com as lâminas de corte. O utilizador pode sofrer ferimentos.
 - ▶ Use luvas de proteção de material resistente.
- O utilizador pode escorregar caso use calçado desadequado. O utilizador pode sofrer ferimentos.
 - ▶ Usar calçado fechado e resistente com solas antiderrapantes.



4.5 Zona de trabalho e meio circundante

4.5.1 Corta-sebes

▲ ATENÇÃO

- Pessoas não envolvidas, crianças e animais não conseguem identificar nem avaliar os riscos do corta-sebes e de objetos projetados a alta velocidade. Pessoas não envolvidas, crianças e animais podem ferir-se com gravidade e podem ocorrer danos materiais.
 - ▶ Manter pessoas não envolvidas, crianças e animais afastadas da zona de trabalho.
 - ▶ Não deixar o corta-sebes sem supervisão.
 - ▶ Assegurar que as crianças não conseguem brincar com o corta-sebes.
- Os componentes elétricos do corta-sebes podem gerar faíscas. Num ambiente facilmente inflamável ou explosivo as faíscas podem provocar incêndios e explosões. Podem ocorrer ferimentos graves ou mortais em pessoas e danos materiais.
 - ▶ Não trabalhar num ambiente facilmente inflamável nem explosivo.

4.5.2 Bateria

▲ ATENÇÃO

- Pessoas não envolvidas, crianças e animais não conseguem identificar nem avaliar os riscos da bateria. Pessoas não envolvidas, crianças e animais podem ferir-se com gravidade.
 - ▶ Manter pessoas não envolvidas, crianças e animais afastados.
 - ▶ Não deixar a bateria sem supervisão.
 - ▶ Assegurar que as crianças não conseguem brincar com a bateria.
- A bateria não está protegida contra todas as influências ambientais. A bateria pode incendiar-se, explodir ou ficar danificada de forma irreparável caso seja sujeita a determinadas influências ambientais. As pessoas podem sofrer ferimentos graves e podem ocorrer danos materiais.



- ▶ Proteger a bateria do calor e do fogo.
- ▶ Não atirar a bateria para o fogo.



- ▶ Utilizar e guardar a bateria num intervalo de temperaturas entre - 10 °C e + 50 °C.



- ▶ Não mergulhar a bateria em líquidos.

- ▶ Manter a bateria afastada de peças metálicas pequenas.
- ▶ Não sujeitar a bateria a uma pressão elevada.
- ▶ Não expor a bateria a micro-ondas.
- ▶ Proteger a bateria de produtos químicos e sais.

4.6 Estado de acordo com as exigências de segurança

4.6.1 Corta-sebes

O corta-sebes é seguro se forem cumpridas as seguintes condições:

- O corta-sebes não está danificado.
- O corta-sebes está limpo.
- Os elementos de comando funcionam e não foram modificados.
- As lâminas de corte estão montadas corretamente.
- Neste corta-sebes apenas estão instalados acessórios originais da STIHL.
- Os acessórios estão corretamente montados.

▲ ATENÇÃO

- Se não estiver em condições de funcionamento seguro, os componentes poderão deixar de funcionar corretamente e os dispositivos de segurança poderão ser desligados. As pessoas podem sofrer ferimentos graves ou fatais.
 - ▶ Trabalhar com um corta-sebes sem danos.
 - ▶ Caso o corta-sebes esteja sujo: limpar o corta-sebes.
 - ▶ Não proceder a alterações no corta-sebes.
 - ▶ Caso os elementos de comando não funcionem: não trabalhar com o corta-sebes.
 - ▶ Instalar apenas acessórios originais da STIHL neste corta-sebes.
 - ▶ Incorporar os acessórios tal como descrito neste manual de instruções ou no manual de instruções do acessório.
 - ▶ Não inserir objetos nos orifícios do corta-sebes.
 - ▶ Substituir as placas de indicação gastas ou danificadas.
 - ▶ Caso existam dúvidas: consultar um revendedor especializado da STIHL.

4.6.2 Lâminas de corte

As lâminas de corte são seguras se forem cumpridas as seguintes condições:

- As lâminas de corte não estão danificadas.
- As lâminas de corte não estão deformadas.
- As lâminas de corte funcionam sem dificuldade.

- As lâminas de corte estão afiadas corretamente.
- As lâminas de corte não apresentam rebarba.

▲ ATENÇÃO

- Quando não se cumpre as exigências de segurança, partes das lâminas de corte podem soltar-se e ser projetadas. Podem ocorrer ferimentos graves em pessoas.
 - ▶ Não trabalhar com uma lâmina de corte danificada.
 - ▶ Afiar e rebarbar corretamente as lâminas de corte.
 - ▶ Em caso de dúvidas: Consultar um revendedor especializado da STIHL.

4.6.3 Bateria

A bateria encontra-se num estado seguro, se forem cumpridas as seguintes condições:

- A bateria está intacta.
- A bateria está limpa e seca.
- A bateria funciona e não foi modificada.

▲ ATENÇÃO

- Se não estiver num estado seguro, a bateria deixará de funcionar em segurança. As pessoas podem ferir-se gravemente.
 - ▶ Trabalhe com uma bateria sem danos e funcional.
 - ▶ Não carregue uma bateria danificada ou com defeito.
 - ▶ Caso a bateria esteja suja ou molhada: limpe a bateria e deixe-a secar.
 - ▶ Não modifique a bateria.
 - ▶ Não insira objetos nas aberturas da bateria.
 - ▶ Não faça a ligação nem estabeleça curto-circuito de contactos elétricos da bateria com objetos metálicos.
 - ▶ Não abra a bateria.
 - ▶ Substitua as placas informativas gastas ou danificadas.
- Uma bateria danificada pode derramar líquido. Caso o líquido entre em contacto com a pele ou com os olhos, estes podem ficar irritados.
 - ▶ Evite o contacto com o líquido.
 - ▶ Caso haja contacto com a pele: lave as zonas afetadas abundantemente com água e sabão.
 - ▶ Caso haja contacto com os olhos: lave os olhos abundantemente com água durante 15 minutos e procure um médico.
- Uma bateria danificada pode ter um cheiro incomum, deitar fumo ou incendiar. As pessoas podem sofrer ferimentos graves ou fatais e podem ocorrer danos materiais.

- ▶ Caso a bateria tenha um cheiro incomum ou deite fumo: não utilize a bateria e mantenha-a longe de substâncias inflamáveis.
- ▶ Caso a bateria queime: tente apagar o fogo da bateria com um extintor ou água.

4.7 Trabalho

▲ ATENÇÃO

- Em determinadas situações, o utilizador poderá perder a concentração. O utilizador pode tropeçar, cair e ferir-se com gravidade.
 - ▶ Trabalhar com calma e concentração.
 - ▶ Caso as condições de luz e de visibilidade não sejam boas: Não trabalhar com o corta-sebes.
 - ▶ Usar o corta-sebes sozinho.
 - ▶ Prestar atenção aos obstáculos.
 - ▶ Trabalhar em pé no solo e manter o equilíbrio. Em trabalhos em altura necessita de: Usar uma plataforma de trabalho elevada ou um andaime seguro.
 - ▶ Se começarem a surgir sinais de cansaço: Faça uma pausa no trabalho.
- Caso o utilizador trabalhe a uma altura superior à dos ombros, poderá cansar-se com maior facilidade. O utilizador pode ser ferido com gravidade.
 - ▶ Trabalhar a uma altura superior à dos ombros apenas durante pouco tempo.
 - ▶ Fazer pausas no trabalho.
- Se a lâmina de corte em movimento tocar num objeto duro, ela pode travar de repente. As forças de reação ocorridas podem fazer com que o utilizador perca o controlo sobre o corta-sebes e fique gravemente ferido.
 - ▶ Segurar no corta-sebes com as duas mãos.
 - ▶ Antes do trabalho, verificar se existem objetos duros na sebe e removê-los.
- As lâminas de corte em movimento podem ferir o utilizador. O utilizador pode ser ferido com gravidade.
 - ▶ Não tocar em lâminas de corte em movimento.
 - ▶ Se as lâminas de corte estiverem bloqueadas por um objeto: Desligar o corta-sebes e retirar a bateria. Só então é que o objeto deve ser removido.
- Se, durante o trabalho, o corta-sebes apresentar um comportamento diferente ou incomum, o corta-sebes poderá não estar a cumprir as exigências de segurança. Podem ocorrer ferimentos graves em pessoas e danos materiais.



- ▶ Terminar o trabalho, retirar a bateria e consultar um revendedor especializado da STIHL.
- Durante o trabalho, o corta-sebes pode produzir vibrações.
 - ▶ Usar luvas.
 - ▶ Fazer pausas no trabalho.
 - ▶ Caso haja indícios de distúrbios circulatórios: Consultar um médico.
- Quando a alavanca de comando é solta, as lâminas de corte ainda continuam a girar durante aprox. 1 segundo. As lâminas de corte em movimento podem ferir pessoas. Podem ocorrer ferimentos graves em pessoas.
 - ▶ Segurar no corta-sebes pelo cabo de operação e pelo cabo circular e aguardar até que as lâminas de corte deixem de se mover.

▲ PERIGRO

- Se houver necessidade de trabalhar no ambiente de linhas condutoras de tensão, as lâminas de corte podem entrar em contacto com as linhas sob tensão e danificá-las. O utilizador pode ser ferido com gravidade ou perder a vida.
 - ▶ Não trabalhar no ambiente de linhas condutoras de tensão.

4.8 Transporte

4.8.1 Corta-sebes

▲ ATENÇÃO

- Durante o transporte, o corta-sebes pode tombar-se ou mover-se. As pessoas podem sofrer ferimentos e podem ocorrer danos materiais.



- ▶ Remover a bateria.

- ▶ Empurrar a proteção das lâminas por cima das lâminas de corte, de forma a cobri-las totalmente.
- ▶ Prender o corta-sebes com esticadores, correias ou uma rede, de forma a não poder tombar-se nem mover-se.

4.8.2 Bateria

▲ ATENÇÃO

- A bateria não está protegida contra todas as influências ambientais. Se a bateria for exposta a determinadas influências ambientais, ela pode ser danificada e podem ocorrer danos materiais.

- ▶ Não transportar uma bateria danificada.
- Durante o transporte, a bateria pode tombar-se ou mover-se. As pessoas podem sofrer ferimentos e podem ocorrer danos materiais.
 - ▶ Colocar a bateria na embalagem, de forma que não se possa mover.
 - ▶ Prender a embalagem de forma a que não possa mover-se.

4.9 Armazenamento

4.9.1 Corta-sebes

▲ ATENÇÃO

- As crianças não conseguem identificar nem avaliar os perigos do corta-sebes. As crianças podem sofrer ferimentos graves.



- ▶ Remover a bateria.

- ▶ Empurrar a proteção das lâminas por cima das lâminas de corte, de forma a cobri-las totalmente.
- ▶ Guardar o corta-sebes fora do alcance das crianças.
- Os contactos elétricos no corta-sebes e os componentes metálicos podem ficar corroídos devido à humidade. O corta-sebes pode ser danificado.



- ▶ Remover a bateria.

- ▶ Guardar o corta-sebes limpo e seco.

4.9.2 Bateria

▲ ATENÇÃO

- As crianças não conseguem identificar nem avaliar os perigos da bateria. As crianças podem sofrer ferimentos graves.
 - ▶ Guardar a bateria fora do alcance de crianças.
- A bateria não está protegida contra todas as influências ambientais. A bateria pode danificar-se de forma irreparável caso seja sujeita a determinadas influências ambientais.
 - ▶ Guardar a bateria limpa e seca.
 - ▶ Guardar a bateria num local fechado.
 - ▶ Guardar a bateria separada do corta-sebes.
 - ▶ Se a bateria for guardada no carregador: tirar a ficha de rede da tomada e guardar a bateria com um estado de carga entre 40% e 60% (2 LEDs acesos a verde).
 - ▶ Guardar a bateria num intervalo de temperaturas entre - 10 °C e + 50 °C.

4.10 Limpeza, manutenção e reparação

⚠ ATENÇÃO

- Se, durante a limpeza, manutenção ou reparação, a bateria estiver inserida, o corta-sebes pode ligar-se acidentalmente. As pessoas podem sofrer ferimentos graves e podem ocorrer danos materiais.



- ▶ Remover a bateria.

- Agentes de limpeza afiados, limpeza com um jacto de água ou objectos pontiagudos podem danificar o corta-sebes, as lâminas de corte, a bateria ou o carregador. Caso o corta-sebes, as lâminas de corte, a bateria ou o carregador não sejam limpos corretamente, poderá haver componentes que deixarão de funcionar corretamente e equipamentos de segurança que ficarão fora de serviço. As pessoas podem sofrer ferimentos graves.
 - ▶ Efetuar a limpeza do corta-sebes, das lâminas de corte, da bateria e do carregador tal como descrito neste manual de instruções.
- Caso a manutenção ou reparação do corta-sebes, das lâminas de corte, da bateria ou do carregador não sejam realizadas corretamente, poderá haver componentes que deixarão de funcionar corretamente e equipamentos de segurança que ficarão fora de serviço. As pessoas podem sofrer ferimentos graves ou fatais.
 - ▶ Não efetuar a manutenção ou reparação do corta-sebes, da bateria e do carregador por conta própria.
 - ▶ Se o corta-sebes, a bateria ou o carregador necessitarem de manutenção ou reparação: Consultar um revendedor especializado da STIHL.
 - ▶ Efetuar a manutenção às lâminas de corte tal como descrito neste manual de instruções.
- Durante a limpeza ou manutenção das lâminas de corte, o utilizador pode cortar-se nos dentes de corte afiados. O utilizador pode sofrer ferimentos.
 - ▶ Usar luvas de proteção feitas de material resistente.

5 Tornar o corta-sebes operacional

5.1 Tornar o corta-sebes operacional

Antes de iniciar qualquer trabalho, é necessário executar os seguintes passos:

- ▶ Garantir que os seguintes componentes se encontram num estado seguro:
 - Corta-sebes, 4.6.1.
 - Lâmina de corte, 4.6.2.
 - Bateria, 4.6.3.
- ▶ Verificar a bateria, 10.2.
- ▶ Carregar totalmente a bateria conforme descrito no manual de instruções dos carregadores STIHL AL 101, 301, 301-4, 500.
- ▶ Limpar o corta-sebes, 15.
- ▶ Verificar os elementos de comando, 10.1.
- ▶ Caso os passos não possam ser executados: não utilizar o corta-sebes e consultar um concessionário especializado da STIHL.

5.2 Ligar a bateria com interface sem fios Bluetooth® à aplicação STIHL connected

- ▶ Ativar a interface sem fios Bluetooth® no dispositivo móvel.
- ▶ Ativar a interface sem fios Bluetooth® na bateria, 7.1.
- ▶ Descarregar a aplicação STIHL connected da App Store para o dispositivo móvel e criar uma conta.
- ▶ Abrir a aplicação STIHL connected e iniciar uma sessão.
- ▶ Adicionar a bateria na aplicação STIHL connected e seguir as instruções que são exibidas no ecrã.

Encontrará formas de contacto e mais informações em <https://support.stihl.com> ou na aplicação STIHL connected.

A disponibilidade da aplicação STIHL connected varia de mercado para mercado.

6 Carregamento da bateria e LEDs

6.1 Carregar a bateria

O tempo de carregamento depende de diferentes fatores, por ex. da temperatura da bateria ou da temperatura ambiente. O tempo de carregamento real pode divergir do tempo de carrega-

mento indicado. O tempo de carregamento está indicado em www.stihl.com/charging-times.

- ▶ Carregar a bateria conforme descrito no manual de instruções dos carregadores STIHL AL 101, 301, 301-4, 500.

6.2 Indicação do nível de carga

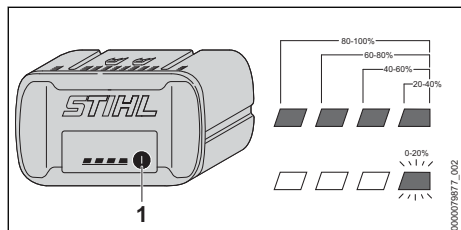

- ▶ Premir a tecla de pressão (1). Os LEDs acendem-se a verde durante aprox. 5 segundos, indicando o nível de carga.
- ▶ Caso o LED do lado direito emita uma luz intermitente a verde: carregar a bateria.

6.3 LEDs na bateria

Os LEDs podem indicar o nível de carga da bateria ou avarias. Os LEDs podem estar acesos ou emitir uma luz intermitente verde ou vermelha.

Caso os LEDs estejam acesos ou emitam uma luz intermitente verde, o nível de carga é indicado.

- ▶ Caso os LEDs estejam acesos ou emitam uma luz intermitente vermelha: Eliminar avarias, 18.
- Há uma avaria no corta-sebes ou na bateria.

7 Ativar e desativar a interface sem fios Bluetooth®

7.1 Ativar a interface sem fios Bluetooth®

- ▶ Se a bateria tiver uma interface sem fios Bluetooth®: premir a tecla de pressão e mantê-la premida até o LED "BLUETOOTH®" ao lado do símbolo se acender durante aprox. 3 segundos em azul.

A interface sem fios Bluetooth® na bateria está ativada.

7.2 Desativar a interface sem fios Bluetooth®

- ▶ Se a bateria tiver uma interface sem fios Bluetooth®: premir a tecla de pressão e mantê-la

7 Ativar e desativar a interface sem fios Bluetooth®

premida até o LED "BLUETOOTH®" ao lado do símbolo piscar 6 vezes em azul. A interface sem fios Bluetooth® na bateria está desativada.

8 Colocação e remoção da bateria

8.1 Introduzir a bateria

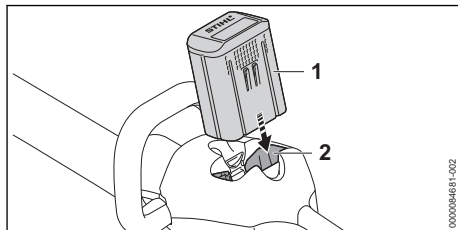

- ▶ Empurrar a bateria (1) para dentro do compartimento da bateria (2) até encostar. A bateria (1) encaixa com um clique e fica bloqueada.

8.2 Remover a bateria

- ▶ Colocar o corta-sebes numa superfície plana.

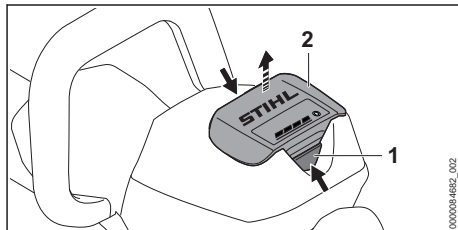

- ▶ Premir as duas alavancas de bloqueio (1). A bateria (2) é desbloqueada e pode ser removida.

9 Ligação e desconexão do corta-sebes

9.1 Ligar o corta-sebes



ATENÇÃO

- Independentemente da sequência na qual o arco de comando e a alavanca de comando sejam premidos, o corta-sebes acelera e as lâminas de corte movem-se. Se for premeida primeiro a alavanca de comando e depois o arco de comando, o utilizador poderá perder o controlo sobre o corta-sebes. O utilizador pode sofrer ferimentos graves.
 - ▶ Premir primeiro o arco de comando e depois a alavanca de comando.

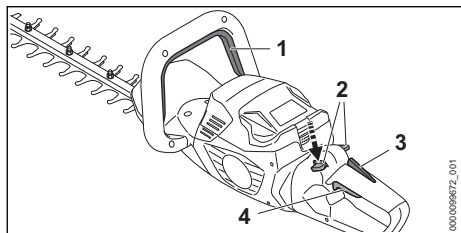

- ▶ Premir o arco de comando (1) e mantê-lo premido.
- ▶ Empurrar a alavanca de bloqueio (2) com o polegar para baixo e mantê-la premeida.
- ▶ Premir a alavanca de comando (4) com o dedo indicador e mantê-la premeida. O corta-sebes acelera e as lâminas de corte movem-se. A alavanca de bloqueio (2) pode ser solta.

A alavanca de bloqueio (2) permanece desbloqueada enquanto a alavanca Ergo (3) estiver a ser premeida. Assim, é possível soltar e voltar a premeir a alavanca de comando (4), sem ter de empurrar a alavanca de bloqueio novamente para baixo.

Quando se soltam a alavanca de comando (4) e a alavanca Ergo (3), a alavanca de comando (4) fica bloqueada. É necessário empurrar de novo a alavanca de bloqueio (2) para baixo e mantê-la premeida para desbloquear a alavanca de comando (4).

9.2 Desligar o corta-sabes

- ▶ Soltar o arco de comando e a alavanca de comando.
- ▶ Aguardar até que as lâminas de corte deixem de se mover após aprox. 1 segundo.

- ▶ Se as lâminas de corte continuarem a mover-se após aprox. 1 segundo: remover a bateria e contactar um concessionário especializado da STIHL. O corta-sebes está avariado.

10 Verificar o corta-sebes e a bateria

10.1 Verificar os elementos de comando

Alavanca de bloqueio, alavanca Ergo e alavanca de comando

- ▶ Remover a bateria.
- ▶ Tentar premeir a alavanca de comando sem premeir a alavanca de bloqueio.
- ▶ Se for possível premeir a alavanca de comando: não utilizar o corta-sebes e contactar um concessionário especializado da STIHL. A alavanca de bloqueio está avariada.
- ▶ Empurrar a alavanca de bloqueio com o polegar para baixo e mantê-la premeida.
- ▶ Premir a alavanca Ergo e mantê-la premeida.
- ▶ Premir a alavanca de comando. A alavanca de bloqueio pode ser solta.
- ▶ Soltar a alavanca de comando e a alavanca Ergo.
- ▶ Se a alavanca de bloqueio, a alavanca de comando ou a alavanca Ergo apenas se moverem com dificuldade ou não voltarem para a sua posição inicial: não utilizar o corta-sebes e contactar um concessionário especializado da STIHL. A alavanca de bloqueio, a alavanca de comando ou a alavanca Ergo está avariada.

Arco de comando

- ▶ Remover a bateria.
- ▶ Premir o arco de comando e soltá-lo novamente.
- ▶ Caso o arco de comando se mova com dificuldade ou não volte para a sua posição inicial: não utilizar o corta-sebes e contactar um concessionário especializado da STIHL. O arco de comando está avariado.

Ligar o corta-sebes

- ▶ Introduzir a bateria.
- ▶ Premir o arco de comando e soltá-lo novamente.

- ▶ Se as lâminas de corte se tiverem movido ou estiverem a mover-se: não utilizar o corta-sebes e contactar um concessionário especializado da STIHL.
A alavanca de comando está avariada.
- ▶ Premir a alavanca de bloqueio e mantê-la premeida.
- ▶ Premir a alavanca de comando e mantê-la premeida.
- ▶ Se as lâminas de corte se moverem: não utilizar o corta-sebes e contactar um concessionário especializado da STIHL.
O arco de comando está avariado.
- ▶ Premir o arco de comando e mantê-lo premeido.
As lâminas de corte movem-se.
- ▶ Se os 3 LEDs piscarem a vermelho: remover a bateria e consultar um concessionário especializado da STIHL.
O corta-sebes tem uma avaria.
- ▶ Soltar o arco de comando.
As lâminas de corte deixam de se mover após aprox. 1 segundo.
- ▶ Se as lâminas de corte ainda continuarem a mover-se após aprox. 1 segundo: remover a bateria e contactar um concessionário especializado da STIHL.
O corta-sebes está avariado.

10.2 Verificar a bateria

- ▶ Premir a tecla de pressão na bateria.
Os LEDs estão acesos ou emitem uma luz intermitente.
- ▶ Caso os LEDs não estejam acesos nem emitem uma luz intermitente: Não utilizar a bateria e consultar um revendedor especializado da STIHL.
Existe uma avaria na bateria.

11 Trabalhar com o corta-sebes

11.1 Segurar e conduzir o corta-sebes

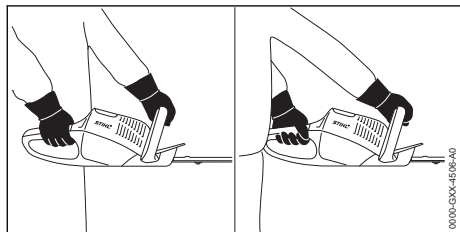

- ▶ Segurar no corta-sebes com uma mão no cabo de operação, de forma que o polegar envolva o cabo de operação.
- ▶ Com a outra mão segurar no corta-sebes pelo cabo circular, de forma que o polegar envolva o cabo circular.

11.2 Virar a pega de comando

A pega de comando pode ser virada em 3 posições de acordo com a aplicação.

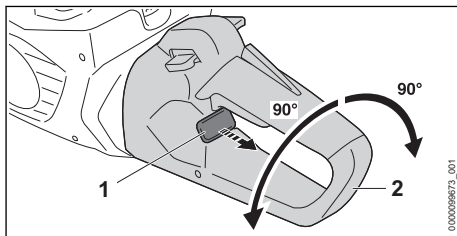

- ▶ Puxar para fora e segurar a válvula bloqueadora (1).
- ▶ Virar a pega de comando (2) para a direita ou para a esquerda.
- ▶ Soltar a válvula bloqueadora (1).
- ▶ Virar a pega de comando (2) para a direita ou para a esquerda, até a pega (2) encaixar.

11.3 Cortar

- ▶ Retirar os ramos e galhos grossos com uma tesoura de poda ou uma motosserra.

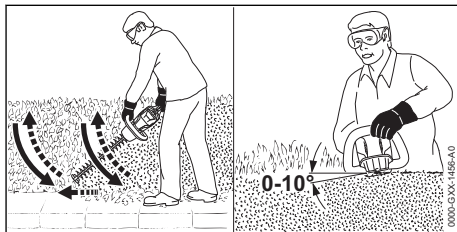

- ▶ Conduzir o corta-sebes de baixo para cima, em forma de arco, e cortar a sebe num dos lados.
- ▶ Baixar o corta-sebes sem cortar a sebe.
- ▶ Avançar lentamente e de forma controlada.
- ▶ Conduzir novamente o corta-sebes de baixo para cima, em forma de arco, e cortar a sebe.
- ▶ Cortar o outro lado a sebe da mesma forma.
- ▶ Aplicar a lâmina de corte na parte de cima da sebe, num ângulo entre 0° e 10°.
- ▶ Conduzir o corta-sebes na horizontal e em forma de arco para a frente e para trás e cortar a sebe.

- ▶ Caso a potência de corte diminua: Afiar as lâminas de corte.

12 Após o trabalho

12.1 Após o trabalho

- ▶ Desligar o corta-sebes e remover a bateria.
- ▶ Se o corta-sebes estiver molhado: deixar o corta-sebes secar.
- ▶ Se a bateria estiver molhada: deixar secar a bateria.
- ▶ Limpar o corta-sebes.
- ▶ Limpar as lâminas de corte.
- ▶ Empurrar a proteção da lâmina por cima das lâminas de corte, de forma a cobri-las totalmente.
- ▶ Limpar a bateria.

13 Transporte

13.1 Transporte do corta-sebes

- ▶ Desligar o corta-sebes e remover a bateria.
- ▶ Empurrar a proteção das lâminas por cima das lâminas de corte, de forma a cobri-las totalmente.

Transportar o corta-sebes

- ▶ Transportar o corta-sebes com uma mão no cabo circular de forma que as lâminas de corte fiquem viradas para trás.

Transporte do corta-sebes num veículo

- ▶ Prender o corta-sebes, de forma a não se tomar nem se mover.

13.2 Transportar a bateria

- ▶ Desligar o corta-sebes e remover a bateria.
- ▶ Certificar-se de que a bateria se encontra num estado seguro.
- ▶ Embalar a bateria de forma a que não se possa mover na embalagem.
- ▶ Prender a embalagem de forma a que não possa mover-se.

A bateria está sujeita às exigências relativas ao transporte de mercadorias perigosas. A bateria está classificada como UN 3480 (baterias de íões de lítio) e foi verificada de acordo com o Manual de Ensaios e Critérios da ONU, Parte III, subsecção 38.3.

Os regulamentos de transporte estão indicados em www.stihl.com/safety-data-sheets.

14 Armazenamento

14.1 Guardar o corta-sebes

- ▶ Desligar o corta-sebes e remover a bateria.

- ▶ Empurrar a proteção das lâminas por cima das lâminas de corte, de forma a cobri-las totalmente.
- ▶ Guardar o corta-sebes de forma a cumprir as seguintes condições:
 - O corta-sebes está fora do alcance das crianças.
 - O corta-sebes está limpo e seco.

14.2 Armazenamento da bateria

A STIHL recomenda que a bateria seja guardada com um nível de carga entre 40% e 60% (2 LEDs acesos a verde).

- ▶ Guardar a bateria de forma a cumprir as seguintes condições:
 - A bateria está fora do alcance de crianças.
 - A bateria está limpa e seca.
 - A bateria está num local fechado.
 - A bateria está separada do corta-sebes.
 - Se a bateria for guardada no carregador: tirar a ficha de rede da tomada e guardar a bateria com um estado de carga entre 40% e 60% (2 LEDs acesos a verde).
 - A bateria está numa gama de temperaturas entre - 10 °C e + 50 °C.

AVISO

- Se a bateria não for guardada da forma descrita neste manual de instruções, ela pode descarregar profundamente e ficar danificada de forma irreparável.
 - ▶ Carregar uma bateria descarregada antes do armazenamento. A STIHL recomenda que a bateria seja guardada com um nível de carga entre 40% e 60% (2 LEDs acesos a verde).
 - ▶ Guardar a bateria separada do corta-sebes.

15 Limpeza

15.1 Limpar o corta-sebes

- ▶ Desligar o corta-sebes e remover a bateria.
- ▶ Limpar o corta-sebes com um pano húmido ou removedor de resina da STIHL.
- ▶ Limpar as ranhuras de ventilação com um pincel.
- ▶ Remover elementos estranhos do compartimento da bateria e limpar o compartimento da bateria com um pano húmido.
- ▶ Limpar os contactos elétricos no compartimento da bateria com um pincel ou uma escova macia.

15.2 Limpar as lâminas de corte

- ▶ Desligar o corta-sebes e remover a bateria.

- ▶ Pulverizar ambos os lados das lâminas de corte com o removedor de resina da STIHL.
- ▶ Introduzir a bateria.
- ▶ Ligar o corta-sebes durante 5 segundos. As lâminas de corte movem-se. O removedor de resina da STIHL espalha-se de maneira uniforme.

15.3 Limpeza da bateria

- ▶ Limpar a bateria com um pano húmido.

16 Fazer a manutenção

16.1 Intervalos de manutenção

Os intervalos de manutenção dependem das condições ambientais e de trabalho. A STIHL recomenda os seguintes intervalos de manutenção:

Todas as 50 horas de funcionamento

- ▶ Lubrificar a engrenagem.

Anualmente

- ▶ O corta-sebes deve ser verificado por um revendedor especializado da STIHL.

16.2 Lubrificar a engrenagem

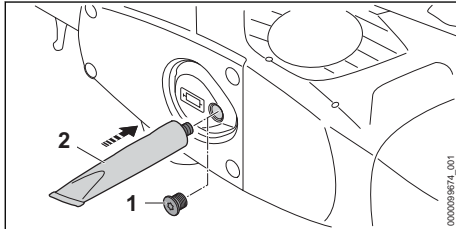

- ▶ Desatarraxar o bujão rosado (1).
- ▶ Caso não seja visível massa lubrificante no bujão rosado (1):
 - ▶ Enroscar bisnaga de “Massa lubrificante para engrenagens da STIHL” (2).
 - ▶ Introduzir 5 g de massa lubrificante para engrenagens da STIHL na caixa da engrenagem.
 - ▶ Desenroscar bisnaga de “Massa lubrificante para engrenagens da STIHL” (2).
 - ▶ Enroscar e apertar bem o bujão rosado (1).
 - ▶ Ligar o corta-sebes durante 1 minuto. A massa lubrificante para engrenagens da STIHL espalha-se de maneira uniforme.

16.3 Afilar as lâminas de corte

A STIHL recomenda que as lâminas de corte sejam afiadas por um revendedor especializado da STIHL.

ATENÇÃO

- Os dentes de corte das lâminas de corte estão afiados. O utilizador pode cortar-se.
 - ▶ Usar luvas de proteção feitas de material resistente.

- ▶ Desligar o corta-sebes e remover a bateria.

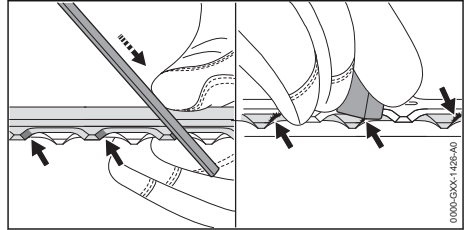

- ▶ Todos os gumes da lâmina de corte superior devem ser afiados com uma lima chata STIHL executando um movimento para a frente. Para isso, respeitar o ângulo de afiação, 19.2.
- ▶ Virar o corta-sebes.
- ▶ Afilar os restantes gumes.
- ▶ Rebarbar todos os gumes pela parte de baixo.
- ▶ Virar o corta-sebes.
- ▶ Rebarbar os restantes gumes.
- ▶ Durante a limagem remover o pó produzido com um pano húmido.
- ▶ Pulverizar ambos os lados das lâminas de corte com o removedor de resina da STIHL.
- ▶ Ligar o corta-sebes durante 5 segundos. As lâminas de corte movem-se. O removedor de resina da STIHL espalha-se de maneira uniforme.
- ▶ Caso existam dúvidas: consultar um concessionário especializado da STIHL.

17 Reparar

17.1 Reparar o corta-sebes e a bateria

O utilizador não deve reparar o corta-sebes, as lâminas de corte nem a bateria por conta própria.

- ▶ Caso o corta-sebes ou as lâminas de corte estejam danificadas: Não utilizar o corta-sebes e consultar um revendedor especializado da STIHL.
- ▶ Caso a bateria esteja com defeito ou danificada: Substituir a bateria.

18 Eliminação de avarias

18.1 Eliminação de avarias no corta-sebes ou na bateria

Avaria	LED na bateria	Causa	Solução
O corta-sebes não arranca durante a ligação.	1 LED pisca a verde.	O estado de carga da bateria é demasiado reduzido.	<ul style="list-style-type: none"> ▶ Carregar a bateria tal como descrito no manual de instruções dos carregadores STIHL AL 101, 301, 301-4, 500.
	1 LED acende-se a vermelho.	A bateria está demasiado quente ou demasiado fria.	<ul style="list-style-type: none"> ▶ Remover a bateria. ▶ Deixar a bateria arrefecer ou aquecer.
	3 LED piscam a vermelho.	O corta-sebes tem uma avaria.	<ul style="list-style-type: none"> ▶ Remover a bateria. ▶ Limpar os contactos elétricos no compartimento da bateria. ▶ Introduzir a bateria. ▶ Ligar o corta-sebes. ▶ Se ainda houver 3 LEDs a emitir uma luz intermitente vermelha: não utilizar o corta-sebes e consultar um concessionário especializado da STIHL.
		As lâminas de corte funcionam com dificuldade.	<ul style="list-style-type: none"> ▶ Pulverizar ambos os lados das lâminas de corte com o removedor de resina da STIHL. ▶ Se ainda houver 3 LEDs a emitir uma luz intermitente vermelha: não utilizar o corta-sebes e consultar um concessionário especializado da STIHL.
	3 LEDs acendem-se a vermelho.	O corta-sebes está demasiado quente.	<ul style="list-style-type: none"> ▶ Remover a bateria. ▶ Deixar o corta-sebes arrefecer.
	4 LED piscam a vermelho.	Existe uma avaria na bateria.	<ul style="list-style-type: none"> ▶ Retirar a bateria e inseri-la novamente. ▶ Ligar o corta-sebes. ▶ Se continuarem a piscar 4 LEDs a vermelho: não utilizar a bateria e consultar um concessionário especializado da STIHL.
		A ligação elétrica entre o corta-sebes e a bateria está interrompida.	<ul style="list-style-type: none"> ▶ Remover a bateria. ▶ Limpar os contactos elétricos no compartimento da bateria. ▶ Introduzir a bateria.
		O corta-sebes ou a bateria está molhado(a).	<ul style="list-style-type: none"> ▶ Deixar o corta-sebes ou a bateria secar.
O corta-sebes desliga-se durante o funcionamento.	3 LEDs acendem-se a vermelho.	O corta-sebes está demasiado quente.	<ul style="list-style-type: none"> ▶ Remover a bateria. ▶ Deixar o corta-sebes arrefecer.
		Existe uma avaria elétrica.	<ul style="list-style-type: none"> ▶ Retirar a bateria e inseri-la novamente. ▶ Ligar o corta-sebes.
O período de funcionamento do corta-sebes é demasiado curto.		A bateria não está totalmente carregada.	<ul style="list-style-type: none"> ▶ Carregar totalmente a bateria tal como descrito no manual de instruções dos carregadores STIHL AL 101, 301, 301-4, 500.
		A durabilidade da bateria foi excedida.	<ul style="list-style-type: none"> ▶ Substituir a bateria.
Não é possível detetar a bateria com  através da aplicação		A interface sem fios Bluetooth® na bateria ou no dispositivo móvel está desativada.	<ul style="list-style-type: none"> ▶ Ativar a interface sem fios Bluetooth® na bateria e no dispositivo móvel.

Avaria	LED na bateria	Causa	Solução
STIHL connected.			
		A distância entre a bateria e o dispositivo móvel é grande demais.	<ul style="list-style-type: none"> ▶ Reduzir a distância,  19.1. ▶ Se a bateria continuar a não ser detetável pela aplicação STIHL connected: consultar um concessionário especializado STIHL.

18.2 Assistência pós-venda e apoio na aplicação

Pode obter assistência pós-venda e apoio na aplicação no concessionário especializado da STIHL.

Encontrará formas de contacto e mais informações em <https://support.stihl.com> ou www.stihl.com.

19 Dados técnicos

19.1 Corta-sebes STIHL HSA 100.0

- Baterias permitidas:
 - STIHL AP
 - STIHL AR
- Peso sem bateria: 3,7 kg
- Grau de proteção elétrica: IPX4 (proteção contra salpicos de água de todas as direções)

O tempo de funcionamento está indicado em www.stihl.com/battery-life.

19.2 Lâminas de corte

- Distância entre os dentes: 34 mm
- Comprimento de corte: 600 mm
- Ângulo de afiação: 45°

19.3 Bateria STIHL AP

- Tecnologia da bateria: íões de lítio
- Tensão: 36 V
- Capacidade em Ah: ver placa de identificação
- Quantidade de energia em Wh: ver placa de identificação
- Peso em kg: ver placa de identificação
- Intervalo de temperatura permitido para utilização e armazenamento: - 10 °C a + 50 °C
- Interface sem fios Bluetooth® (só para baterias com ):
 - Ligação de dados: Bluetooth® 5.1. O dispositivo móvel tem de ser compatível com Bluetooth® Low Energy 5.0 e suportar Generic Access Profile (GAP).
 - Banda de frequência: banda ISM 2,4 GHz
 - Potência de transmissão máxima irradiada: 1 mW

- Alcance do sinal: aprox. 10 m. A potência do sinal depende das condições ambientais e do dispositivo móvel. O alcance pode variar consideravelmente de acordo com as condições exteriores, incluindo o aparelho receptor usado. O alcance pode diminuir claramente no interior de espaços fechados e devido a barreiras metálicas (por exemplo, paredes, estantes, estojos).
- Requisitos do sistema operativo do dispositivo móvel: Android ou iOS (na versão atual ou superior)

19.4 Valores sonoros e valores de vibração

O valor K para o nível da pressão sonora é 2 dB(A). O valor K para o nível da potência sonora é 2 dB(A). O valor K para os valores de vibração é 2 m/s².

A STIHL recomenda o uso de uma proteção auditiva.

- Nível da pressão sonora L_{pA} medido de acordo com EN 62841-4-2: 76 dB(A).
- Nível da potência sonora L_{WA} medido de acordo com EN 62841-4-2: 84 dB(A).
- Valor de vibração a_{hv} medido de acordo com a norma EN 62841-4-2:
 - Cabo de operação: 0,8 m/s².
 - Pega circular: 1,0 m/s².

Os valores de vibração indicados foram medidos com um processo de verificação normalizado e podem ser utilizados como comparativo de aparelhos elétricos. Os valores de vibração que se apresentam na realidade podem divergir dos valores indicados em função do tipo de utilização. Os valores de vibração indicados podem ser utilizados para uma primeira avaliação do nível de vibração. É necessário avaliar o nível de vibração real. Nesse sentido, também podem ser considerados os períodos durante os quais a máquina elétrica está desligada, e os períodos durante os quais está ligada, mas funciona sem carga.

Informações respeitantes ao cumprimento da diretiva relativa às prescrições mínimas de prote-

ção da saúde e segurança dos trabalhadores em caso de exposição aos riscos devidos a agentes físicos (vibrações) 2002/44/CE encontram-se em www.stihl.com/vib.

19.5 REACH

REACH designa um decreto CE para registar, avaliar e autorizar produtos químicos.

Informações para cumprir o decreto REACH podem ser consultadas no site www.stihl.com/reach.

20 Peças de reposição e acessórios

20.1 Peças de reposição e acessórios

STIHL Estes símbolos identificam peças de reposição originais da STIHL e acessórios originais da STIHL.

A STIHL recomenda a utilização de peças de reposição originais da STIHL e acessórios originais da STIHL.

Peças de reposição e acessórios de outros fabricantes não podem ser avaliados pela STIHL quanto a fiabilidade, segurança e adequação apesar do constante acompanhamento oferecido e a STIHL não se pode responsabilizar pela sua utilização.

As peças de reposição originais da STIHL e os acessórios originais da STIHL estão disponíveis num revendedor especializado da STIHL.

21 Eliminar

21.1 Eliminar a podadora de sebes e a bateria

É possível obter informações sobre a eliminação na administração local ou num concessionário especializado da STIHL.

Uma eliminação incorreta pode causar danos para a saúde e o ambiente.

- ▶ Entregar os produtos STIHL, incluindo a embalagem, de acordo com as normas locais, num local de recolha adequado para valorização de resíduos.
- ▶ Não eliminar juntamente com o lixo doméstico.

22 Declaração de conformidade CE

22.1 Corta-sebes STIHL HSA 100.0

ANDREAS STIHL AG & Co. KG
Badstraße 115
D-71336 Waiblingen

Alemanha

declara, sob sua inteira responsabilidade, que

- Construção: Corta-sebes a bateria
- Marca: STIHL
- Tipo: HSA 100.0
- Identificação de série: HA07

está em conformidade com todas as disposições aplicáveis das diretivas 2011/65/UE, 2006/42/CE, 2014/30/UE e 2000/14/CE, e foi desenvolvido e fabricado de acordo com as versões das seguintes normas válidas na data de fabrico: EN 55014-1, EN 55014-2, EN 62841-1 e EN 62841-4-2.

Procedimento de avaliação de conformidade aplicado conforme a Diretiva 2000/14/CE anexo V.

- Nível da potência sonora medido: 84 dB(A)
- Nível de potência acústica garantido: 86 dB(A)

A documentação técnica está guardada no departamento de autorização de produtos da ANDREAS STIHL AG & Co. KG.

O ano de construção, o país de produção e o número da máquina estão indicados na podadora de sebes.

Waiblingen, 12/05/2022

ANDREAS STIHL AG & Co. KG



p.p.

Dr. Jürgen Hoffmann, chefe do departamento de regulação e autorização de produtos

23 Declaração de conformidade UKCA

23.1 Corta-sebes STIHL HSA 100.0

**UK
CA**

ANDREAS STIHL AG & Co. KG

Badstraße 115
D-71336 Waiblingen

Alemanha

declara, sob sua inteira responsabilidade, que

- Construção: Corta-sebes a bateria
- Marca: STIHL
- Tipo: HSA 100.0
- Identificação de série: HA07

está em conformidade com todas as disposições aplicáveis dos regulamentos do Reino Unido The Restriction of the Use of Certain Hazardous Substances in Electrical and Electronic Equipment Regulations 2012, Supply of Machinery (Safety) Regulations 2008, Electromagnetic Compatibility Regulations 2016 e Noise Emission in the Environment by Equipment for use Outdoors Regulations 2001 e foi desenvolvido e fabricado de acordo com as versões das seguintes normas válidas na data de fabrico: EN 55014-1, EN 55014-2, EN 62841-1 e EN 62841-4-2.

Procedimento de avaliação de conformidade aplicado conforme o regulamento do Reino Unido Noise Emission in the Environment by Equipment for use Outdoors Regulations 2001 Schedule 8.

- Nível da potência sonora medido: 84 dB(A)
- Nível de potência acústica garantido: 86 dB(A)

A documentação técnica está guardada na ANDREAS STIHL AG & Co. KG.

O ano de construção, o país de produção e o número da máquina estão indicados na podadora de sebes.

Waiblingen, 12/05/2022

ANDREAS STIHL AG & Co. KG

J. Hoffmann
p.p.

Dr. Jürgen Hoffmann, chefe do departamento de regulação e autorização de produtos

24 Indicações de segurança gerais para ferramentas eléctricas

24.1 Introdução

Este capítulo resume as indicações de segurança gerais formuladas anteriormente na norma

EN/IEC 62841 para ferramentas eléctricas, conduzidas manualmente e acionadas por motor.

A STIHL deve imprimir estes textos.

As indicações de segurança indicadas em "Segurança eléctrica" relativas à prevenção de um choque eléctrico não se aplicam aos produtos a bateria da STIHL.

ATENÇÃO

- **Leia todas as indicações de segurança, instruções, imagens e dados técnicos que acompanham esta ferramenta eléctrica.** Falhas no cumprimento das seguintes instruções podem provocar choque eléctrico, incêndio e/ou ferimentos graves. **Guarde todas as indicações de segurança e instruções para futura consulta.**

O termo "ferramenta eléctrica" utilizado nas indicações de segurança refere-se às ferramentas eléctricas de ligação à rede (com cabo de rede) ou às ferramentas eléctricas acionadas a bateria (sem cabo de rede).

24.2 Segurança no local de trabalho

- a) **Mantenha o seu espaço de trabalho limpo e bem iluminado.** Desordem ou espaços de trabalho não iluminados podem provocar acidentes.
- b) **Não trabalhe com a ferramenta eléctrica numa atmosfera potencialmente explosiva, na qual existam líquidos, gases ou poeiras inflamáveis.** As ferramentas eléctricas produzem faíscas que podem inflamar a poeira ou os vapores.
- c) **Mantenha crianças e outras pessoas afastadas durante a utilização da ferramenta eléctrica.** A distração pode fazê-lo perder o controlo sobre a ferramenta eléctrica.

24.3 Segurança eléctrica

- a) **A ficha de ligação da ferramenta eléctrica tem de encaixar na tomada. A ficha não deve ser modificada de nenhuma forma. Não utilize uma ficha adaptadora juntamente com ferramentas eléctricas com protecção por ligação à terra.** Fichas não modificadas e tomadas adequadas diminuem o risco de um choque eléctrico.
- b) **Evite o contacto do seu corpo com superfícies ligadas à terra, tais como tubos, aquecedores, fogões e frigoríficos.** Existe um

maior risco de choque eléctrico quando o seu corpo está ligado à terra.

- c) **Mantenha as ferramentas eléctricas afastadas da chuva ou da humidade.** A infiltração de água numa ferramenta eléctrica aumenta o risco de um choque eléctrico.
- d) **Não utilize a linha de conexão para outra finalidade. Nunca utilize a linha de conexão para transportar, puxar ou para remover a ficha da ferramenta eléctrica. Mantenha a linha de conexão afastada de calor, óleo, cantos afiados ou peças em movimento.** Linhas de conexão danificadas ou emaranhadas aumentam o risco de um choque eléctrico.
- e) **Se trabalhar com uma ferramenta eléctrica ao ar livre, utilize unicamente cabos de extensão que também sejam adequados para o exterior.** A utilização de um cabo de extensão apropriado para o exterior reduz o risco de um choque eléctrico.
- f) **Se não for possível evitar trabalhar com a ferramenta eléctrica num ambiente húmido, utilize um interruptor de protecção de corrente de falha.** A utilização de um interruptor de protecção de corrente de falha diminui o risco de um choque eléctrico.

24.4 Segurança de pessoas

- a) **Esteja atento ao que está a fazer e tenha bom senso ao trabalhar com uma ferramenta eléctrica. Não utilize uma ferramenta eléctrica se estiver cansado ou sob o efeito de drogas, álcool ou medicamentos.** Um momento de descuido durante a utilização da ferramenta eléctrica pode provocar ferimentos graves.
- b) **Use equipamento de protecção individual e sempre óculos de protecção.** O uso de um equipamento de protecção individual, como a máscara anti poeira, calçado de segurança antiderrapante, capacete de protecção ou protecção auditiva, conforme o tipo e a utilização da ferramenta eléctrica, reduz o risco de ferimentos.
- c) **Evite uma colocação em funcionamento involuntária. Certifique-se de que a ferramenta eléctrica está desligada antes de a ligar ao abastecimento de corrente e/ou à bateria, de a levantar ou transportar.** Se tiver o dedo no interruptor durante o transporte da ferramenta eléctrica ou se ligar a ferramenta eléctrica enquanto estiver conectada ao abas-

tecimento de corrente, isso pode causar acidentes.

- d) **Tire as ferramentas de regulação ou a chave de bocas antes de ligar a ferramenta eléctrica.** Uma ferramenta ou chave que se encontre dentro de uma peça em rotação da ferramenta eléctrica pode provocar ferimentos.
- e) **Evite uma postura anormal. Adote uma postura segura e mantenha sempre o equilíbrio.** Dessa forma conseguirá controlar melhor a ferramenta eléctrica em situações inesperadas.
- f) **Use vestuário adequado. Não use vestuário largo nem adornos. Mantenha o cabelo e o vestuário afastados de peças em movimento.** Vestuário solto, adornos ou cabelo comprido podem ser apanhados pelas peças em movimento.
- g) **Se puderem ser montados equipamentos para a aspiração e recolha do pó, estes deverão ser conectados e usados corretamente.** A utilização de uma aspiração de pó pode diminuir as ameaças causadas pela poeira.
- h) **Não induza falsos sentimentos de segurança nem ignore as regras de segurança relativas às ferramentas eléctricas, mesmo quando estiver familiarizado com a ferramenta eléctrica após inúmeras utilizações.** Numa fracção de segundo um manuseamento negligente pode provocar ferimentos graves.

24.5 Utilização e manuseamento da ferramenta eléctrica

- a) **Não sobrecarregue a ferramenta eléctrica. Utilize a ferramenta eléctrica adequada ao seu trabalho.** Com a ferramenta eléctrica adequada trabalha melhor e com maior segurança no intervalo de potência indicado.
- b) **Não utilize uma ferramenta eléctrica cujo interruptor esteja defeituoso.** Uma ferramenta eléctrica que já não possa ser ligada nem desligada é perigosa e tem que ser reparada.
- c) **Tire a ficha da tomada de corrente e/ou retire a bateria antes de efetuar regulações no aparelho, substituir acessórios ou deixar de utilizar o aparelho.** Esta medida de precaução evita um arranque involuntário da ferramenta eléctrica.
- d) **Guarde as ferramentas eléctricas que não utilize fora do alcance de crianças. Não auto-**

rize que a ferramenta eléctrica seja utilizada por pessoas que não estejam familiarizadas com ela nem tenham lido estas instruções.

As ferramentas eléctricas são perigosas quando são utilizadas por pessoas sem experiência.

- e) **Execute a manutenção a ferramentas eléctricas e da ferramenta de aplicação com cuidado. Verifique se as peças móveis funcionam corretamente e não emperram, se existem peças de tal forma partidas ou danificadas que prejudiquem a função da ferramenta eléctrica. Mandar reparar as peças danificadas antes de utilizar a ferramenta eléctrica.** Muitos acidentes são causados pela má manutenção de ferramentas eléctricas.
- f) **Mantenha as ferramentas de corte afiadas e limpas.** Ferramentas de corte com bordos cortantes afiados cuidadosamente preservadas bloqueiam menos vezes e são mais fáceis de manusear.
- g) **Utilize a ferramenta eléctrica, ferramentas de aplicação, etc. em conformidade com estas instruções. Considere ao mesmo tempo as condições de trabalho e a atividade a executar.** A utilização de ferramentas eléctricas para outras utilizações além das previstas pode provocar situações perigosas.
- h) **Mantenha os cabos e as superfícies dos cabos secos, limpos e sem óleo nem gordura.** Cabos e superfícies dos cabos escorregadios não permitem uma operação segura e um controlo da ferramenta eléctrica em situações imprevistas.

24.6 Utilização e manuseamento da ferramenta a bateria

- a) **Carregue a bateria apenas com carregadores recomendados pelo fabricante.** Há risco de incêndio caso um carregador, que seja adequado para um determinado tipo de baterias, seja usado com outras baterias.
- b) **Nas ferramentas eléctricas utilize apenas as baterias previstas.** A utilização de outras baterias pode provocar ferimentos e risco de incêndio.
- c) **Mantenha a bateria não usada afastada de cliques, moedas, chaves, pregos, parafusos ou outros objetos metálicos, que possam provocar uma ligação em ponte dos contactos.** Um curto-circuito entre os contactos da bateria pode provocar queimaduras ou incêndio.

- d) **Se for mal utilizada, a bateria pode largar líquido. Evite o contacto com este líquido. Em caso de contacto acidental lavar com água. Se o líquido entrar em contacto com os olhos, procure assistência médica.** O líquido derramado da bateria pode provocar irritações cutâneas ou queimaduras.
- e) **Não utilize uma bateria danificada ou alterada.** Baterias danificadas ou alteradas podem comportar-se de forma imprevisível e ser a causa de incêndio, explosão ou ferimentos.
- f) **Não exponha uma bateria ao fogo nem a temperaturas demasiado elevadas.** Fogo e temperaturas superiores a 130 °C (265 °F) podem provocar uma explosão.
- g) **Siga todas as instruções sobre o carregamento e nunca carregue a bateria ou a ferramenta a bateria fora da gama de temperaturas indicada no manual de instruções.** Um carregamento errado ou fora da gama de temperaturas pode destruir a bateria e aumentar o risco de incêndio.

24.7 Serviço de assistência técnica

- a) **A sua ferramenta eléctrica apenas deve ser reparada por especialistas qualificados e unicamente com peças de reposição originais.** Só assim se garante a manutenção da segurança da ferramenta eléctrica.
- b) **Nunca faça a manutenção de baterias danificadas.** Qualquer manutenção de baterias apenas deve ser realizada pelo fabricante ou postos de assistência ao cliente autorizados.

24.8 Indicações de segurança para corta-sebes

Indicações gerais de segurança para corta-sebes

- a) **Mantenha todas as partes do corpo afastadas da lâmina. Não tente remover o material cortado ou segurar o material a ser cortado enquanto as lâminas estiverem funcionando.** As lâminas continuam a mover-se após a desconexão do interruptor. Um momento de desatenção durante a utilização do corta-sebes pode provocar ferimentos graves.
- b) **Transporte o corta-sebes no cabo com a lâmina parada e tome cuidado para não girar o interruptor.** O transporte correto do corta-sebes reduz o risco de uma operação acidental e de um prejuízo causado pela lâmina.

- c) **No transporte e no armazenamento do corta-sebes puxar sempre a cobertura por cima da lâmina.** O manuseamento correto do corta-sebes reduz o risco de ferimentos pela lâmina.
- d) **Certificar-se de que todos os interruptores estão desligados e que a bateria é removida ou desligada antes de remover o material retido ou de efectuar a manutenção da máquina.** Uma operação inesperada do aparelho de corta-sebes ao remover material preso pode levar a ferimentos graves.
- e) **Só segure o corta-sebes nas superfícies isoladas do cabo uma vez que a lâmina de corte pode atingir linhas eléctricas ocultas.** O contacto das lâminas com uma linha condutora de corrente pode colocar sob tensão as peças metálicas do aparelho e provocar um choque elétrico.
- f) **Manter todas as linhas eléctricas afastadas da área de corte.** Os cabos podem estar encobertos pelas sebes e pelos arbustos e ser cortados acidentalmente pela lâmina.
- g) **Não utilize o corta-sebes com mau tempo, especialmente não durante tempestades de trovoadas.** Isto reduz o risco de ser atingido por um raio.

17	Ремонт.....	196
18	Устранение неисправностей.....	196
19	Технические данные	198
20	Запасные части и принадлежности	199
21	Утилизация.....	199
22	Сертификат соответствия ЕС.....	199
23	Адреса.....	200
24	Общие указания по технике безопасности для электроинструментов	201

Перевод оригинального руководства по эксплуатации 000010146_001_RUS

Напечатано на отбеленной бумаге не содержащей хлора. Краски для печати содержат растительные масла. Бумага подлежит вторичной переработке.

© ANDREAS STIHL AG & Co. KG 2022 0458-020-9801-A_V4.0.E22.

Содержание

1	Предисловие.....	183
2	Информация к данному руководству по эксплуатации.....	183
3	Обзор.....	184
4	Указания по технике безопасности.....	185
5	Подготовка мотопил к эксплуатации	191
6	Зарядка аккумуляторов и светодиоды на аккумуляторе.....	191
7	Активация и деактивация интерфейса радиосвязи Bluetooth®.....	192
8	Установка и извлечение аккумулятора.....	192
9	Включение и выключение мотопил.....	192
10	Проверить мотопилы и аккумулятор	193
11	Работа с мотопилами.....	193
12	После работы.....	194
13	Транспортировка.....	194
14	Хранение.....	195
15	Очистка.....	195
16	Техническое обслуживание.....	195

1 Предисловие

Уважаемый клиент,

мы рады, что вы выбрали изделие STIHL. Мы разрабатываем и производим продукцию высочайшего качества, соответствующую потребностям наших клиентов. Наша продукция обеспечивает высокую надежность даже при экстремальных нагрузках.

STIHL – это и высочайшее качество обслуживания. Наши представители всегда готовы провести для вас компетентную консультацию и инструктаж, а также обеспечить всестороннюю техническую поддержку.

Компания STIHL безоговорочно проводит политику бережного и ответственного отношения к природе. Данное руководство по эксплуатации предназначено для содействия вам в безопасной и экологически благоприятной эксплуатации изделия STIHL в течение всего длительного срока службы.

Мы благодарим вас за доверие и желаем приятных впечатлений от вашего нового изделия STIHL.



д-р Николас Штиль

ВАЖНО! ПЕРЕД ПРИМЕНЕНИЕМ ОЗНАКОМИТЬСЯ И СОХРАНИТЬ.

2 Информация к данному руководству по эксплуатации

2.1 Действующие документы

Действуют местные правила техники безопасности.

- ▶ В дополнение к настоящей инструкции по эксплуатации прочесть, усвоить и сохранить следующие документы:
 - Руководство по эксплуатации аккумулятора STIHL AR
 - Руководство по эксплуатации поясной сумки AP с кабелем питания
 - инструкции по технике безопасности для аккумулятора STIHL AP;
 - Инструкция по эксплуатации зарядных устройств STIHL AL 101, 301, 301-4, 500
 - информацию по технике безопасности для аккумуляторов STIHL и изделий со встроенным аккумулятором: www.stihl.com/safety-data-sheets.

Дополнительную информацию о совместимых с STIHL connected изделиях, а также наиболее часто задаваемые вопросы можно найти на сайте www.connect.stihl.com или у дилера STIHL.

Словесный знак и символы (логотипы) Bluetooth® являются зарегистрированными товарными знаками и собственностью компании Bluetooth SIG, Inc. Любое применение этого словесного знака и символов компанией STIHL осуществляется по лицензиям.

Аккумуляторы с **C** оборудованы интерфейсом радиосвязи Bluetooth®. Соблюдайте местные ограничения по применению (например, в самолетах или больницах).

2.2 Обозначение предупредительных сообщений в тексте



ПРЕДУПРЕЖДЕНИЕ

- Указывает на возможные опасности, которые могут привести к тяжелым травмам или летальному исходу.
 - ▶ Описанные меры помогут предотвратить тяжелые травмы или летальный исход.

УКАЗАНИЕ

- Указывает на возможные опасности, которые могут привести к материальному ущербу.
 - ▶ Описанные меры помогут избежать материального ущерба.

2.3 Символы в тексте



Данный символ указывает на главу в данной инструкции по эксплуатации.

3 Обзор

3.1 Мотоножницы и аккумулятор

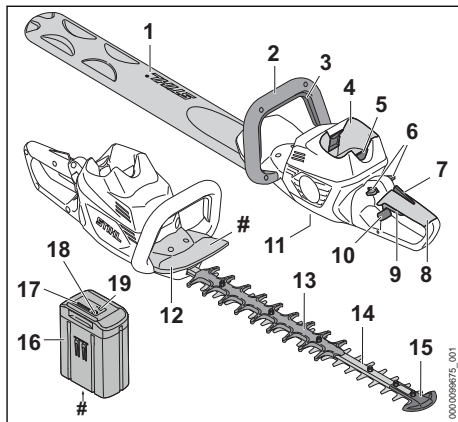

- 1 Защитный чехол ножей**
Защитный чехол ножей защищает от контакта с ножами.
- 2 Рукоятка-скоба**
Рукоятка-скоба предназначена для удерживания, направления и переноски мотоножниц.
- 3 Фиксирующая кнопка**
Фиксирующая кнопка включает и выключает мотоножницы вместе с рычагом переключения.
- 4 Аккумуляторный отсек**
В аккумуляторном отсеке размещается аккумулятор.
- 5 Фиксатор**
Фиксатор удерживает аккумулятор в аккумуляторном отсеке.
- 6 Фиксатор**
Фиксатор разблокирует рычаг переключения.
- 7 Эргономичный рычаг**
Эргономичный рычаг удерживает фиксатор в положении, если отпустить рычаг переключения.
- 8 Рукоятка управления**
Рукоятка управления служит для управления, удерживания и ведения мотоножниц.
- 9 Рычаг переключения**
Рычаг переключения вместе с фиксирующей кнопкой включает и выключает мотоножницы.

10 Запорная задвижка

Запорная задвижка разблокирует поворотную рукоятку управления.

11 Резьбовая пробка

Резьбовая пробка закрывает отверстие для универсальной смазки STIHL.

12 Защита рук

Защита рук защищает руку на рукоятке-скобе от контакта с ножами.

13 Защита от порезов

Защита от порезов защищает бедро от контакта с задним участком ножей.

14 Режущие ножи

Ножи отрезают обрезаемый материал.

15 Защита направляющей

Защита направляющей защищает острие ножей от контакта с предметами.

16 Аккумулятор

Аккумулятор обеспечивает мотоножницы электроэнергией.

17 Светодиоды

Светодиоды отображают уровень заряда аккумулятора и неисправности.

18 Кнопка

Кнопка активирует светодиоды на аккумуляторе. Она активирует и деактивирует интерфейс радиосвязи Bluetooth® (при наличии).

19 Светодиод «BLUETOOTH®» (только для аккумуляторов с )

Светодиод показывает, когда интерфейс радиосвязи Bluetooth® активирован и деактивирован.

Заводская табличка с серийным номером**3.2 Символы**

Символы, которые могут находиться на мотоножницах, аккумуляторе и зарядном устройстве, означают следующее.

 Этот символ обозначает отверстие для универсальной смазки STIHL.

 1 светодиод светится красным светом. Аккумулятор перегрелся или переохладился.

 Мигают 4 красных светодиода. Аккумулятор неисправен.



Светится зеленый светодиод и мигают или светятся зеленые светодиоды на аккумуляторе. Аккумулятор заряжается.



Светодиод мигает красным светом. Между аккумулятором и зарядным устройством отсутствует электрический контакт, или в аккумуляторе/зарядном устройстве имеется неисправность.



Гарантированный уровень звуковой мощности согласно директиве 2000/14/ЕС в дБ(А) для сопоставимости уровней шума изделий.



Аккумулятор оборудован интерфейсом радиосвязи Bluetooth® и может быть подключен к приложению STIHL connected.



Значение рядом с символом представляет собой энергоемкость аккумулятора согласно спецификации изготовителя ячеек. Реальная энергоемкость при эксплуатации ниже.



Эксплуатировать электрическое устройство в закрытом и сухом помещении.



Не утилизировать изделие вместе с бытовыми отходами.

4 Указания по технике безопасности**4.1 Предупреждающие символы**

Предупреждающие символы на мотоножницах и аккумуляторе означают следующее:



Соблюдать меры предосторожности и правила техники безопасности.



Прочсть, усвоить и сохранить руководство по эксплуатации.



Работать в защитных очках.



Не касаться движущихся ножей.



Вынимать аккумулятор на время перерывов в работе, транспортировки, хранения, технического обслуживания или ремонта.



Берегите аккумулятор от воздействия высоких температур и огня.



Не погружать аккумулятор в жидкости.



Соблюдать допустимый температурный диапазон аккумулятора.

4.2 Применение по назначению

Мотоножницы STIHL HSA 100.0 предназначены для обрезания плотно стоящего кустарника, кустарника с начинающимися от корня древесными ветвями, леса и дикорастущего кустарника.

Мотоножницы нельзя использовать во время дождя.

В качестве источника электроэнергии для мотоножниц используется аккумулятор STIHL AP или STIHL AR.

Аккумулятор с **G** в сочетании с приложением STIHL connected обеспечивает персонализацию и передачу информации об аккумуляторе на базе технологии Bluetooth®.

▲ ПРЕДУПРЕЖДЕНИЕ

- Использование аккумуляторов, не допущенных STIHL для мотоножниц, может привести к возгоранию и взрыву. Возможны тяжелые или смертельные травмы, а также материальный ущерб.
 - ▶ В качестве источника электроэнергии для мотоножниц использовать аккумулятор STIHL AP или STIHL AR.
- Применение мотоножниц или аккумулятора не по назначению может привести к тяжелым травмам или летальному исходу и к материальному ущербу.
 - ▶ Использовать мотоножницы в соответствии с описанием, приведенным в инструкции по эксплуатации.
 - ▶ Использовать аккумулятор, как описано в данной инструкции по эксплуатации, в инструкции по эксплуатации к ранцевому аккумулятору STIHL, в приложении STIHL connected и на сайте www.connect.stihl.com.

4.3 Требования к пользователю

▲ ПРЕДУПРЕЖДЕНИЕ

- Пользователи, не прошедшие инструктаж, могут не понять или неправильно оценить риски при эксплуатации мотоножниц и аккумуля-

мулятора. Это чревато тяжелыми или смертельными травмами пользователя или других лиц.



- ▶ Прочсть, усвоить и сохранить руководство по эксплуатации.

- ▶ В случае передачи мотоножниц или аккумулятора другому лицу: Передать в комплекте руководство по эксплуатации.
- ▶ Убедиться, что пользователь соответствует следующим требованиям.

- Пользователь находится в отдохнувшем состоянии.
- Физические, сенсорные и умственные способности пользователя позволяют ему управлять и работать с мотоножницами и аккумулятором. Если пользователь обладает лишь ограниченной физической, сенсорной или умственной способностью к управлению устройством, он может работать только под наблюдением компетентного лица или руководствуясь его указаниями.
- Пользователь способен распознать и оценить опасности, связанные с мотоножницами и аккумулятором.
- Пользователь достиг совершеннолетия или пользователь находится на профессиональном обучении под наблюдением согласно государственным предписаниям.
- Получение инструктажа у дилера STIHL или компетентного лица перед началом работы с мотоножницами.
- Отсутствие воздействия алкогольных, наркотических веществ или медицинских препаратов.
- ▶ В случае неясностей: обратиться к дилеру STIHL.

4.4 Одежда и оснащение

▲ ПРЕДУПРЕЖДЕНИЕ

- При работе длинные волосы могут быть затянуты в мотоножницы. Это чревато тяжелыми травмами.
 - ▶ Длинные волосы связать и закрепить так, чтобы они находились поверх плеч.
- Во время работы существует вероятность выброса предметов с высокой скоростью. Возможно травмирование пользователя.



- ▶ Надевайте плотно прилегающие защитные очки. Подходящие защитные очки прошли испытания в соответствии со стандартом EN 166 или согласно национальным предписаниям и продаются с соответствующей маркировкой.
- ▶ Носить плотно прилегающую одежду с длинными рукавами и длинные брюки.
- Во время работы возможно образование пыли. Пыль, попавшая в дыхательные пути, может причинить вред здоровью и вызвать аллергические реакции.
 - ▶ В случае запыления: носить пылезащитную маску.
- Несоответствующая одежда может запутаться в ветках, кустах и попасть в мотоножницы. Пользователи без подходящей одежды могут получить тяжелые травмы.
 - ▶ Носить плотно прилегающую одежду.
 - ▶ Снять шарфы и украшения.
- Во время работы возможен контакт пользователя с движущимися ножами. Это чревато тяжелыми травмами.
 - ▶ Носить обувь из прочного материала.
 - ▶ Носить длинные брюки из прочного материала.
- Во время очистки или технического обслуживания возможен контакт пользователя с ножами. Возможно травмирование пользователя.
 - ▶ Носить рабочие перчатки из прочного материала.
- При ношении неподходящей обуви пользователь может поскользнуться. Возможно травмирование пользователя.
 - ▶ Носить прочную, закрытую обувь с рифленой подошвой.

4.5 Рабочая зона и окружающее пространство

4.5.1 Мотоножницы

▲ ПРЕДУПРЕЖДЕНИЕ

- Посторонние лица, дети и животные могут не понять и не оценить опасности, связанные с мотоножницами и подброшенными предметами. Посторонние, дети и животные могут получить тяжелые травмы и понести материальный ущерб.
 - ▶ Посторонние лица, дети и животные не должны находиться в зоне проведения работ.
 - ▶ Не оставлять мотоножницы без присмотра.

- ▶ Не допускать игры детей с мотоножницами.
- Электрические узлы мотоножниц могут искрить. В легковоспламеняющейся или взрывоопасной среде искры способны инициировать пожар и взрыв. Возможны тяжелые или летальные травмы либо материальный ущерб.
 - ▶ Запрещено работать в легковоспламеняющихся и взрывоопасных средах.

4.5.2 Аккумулятор

▲ ПРЕДУПРЕЖДЕНИЕ

- Посторонние лица, дети и животные могут не понять и неправильно оценить опасности, связанные с аккумулятором. Посторонние лица, дети и животные могут получить тяжелые травмы.
 - ▶ Не подпускайте близко посторонних лиц, детей и животных.
 - ▶ Не оставлять аккумулятор без присмотра.
 - ▶ Не допускать игры детей с аккумулятором.
- Аккумулятор не защищен от всех внешних воздействий. При определенных внешних воздействиях аккумулятор может загореться, взорваться или получить необратимые повреждения. Это может привести к тяжелым травмам и материальному ущербу.
 - ▶ Беречь аккумулятор от воздействия высоких температур и огня.
 - ▶ Не бросать аккумулятор в огонь.
 - ▶ Использовать и хранить аккумулятор при температурах от - 10 °C до + 50 °C.
 - ▶ Не погружать аккумулятор в жидкости.



4.6 Безопасное состояние

4.6.1 Мотоножницы

Мотоножницы находятся в безопасном состоянии, если соблюдены следующие условия.

- Мотоножницы не повреждены.
- Мотоножницы чистые.
- Органы управления исправны, и в их конструкцию не вносились изменения.
- Ножи правильно установлены.
- Установлены оригинальные принадлежности STIHL для данных мотоножниц.
- Принадлежности установлены надлежащим образом.

▲ ПРЕДУПРЕЖДЕНИЕ

- В небезопасном состоянии узлы не могут работать надлежащим образом, и система безопасности выходит из строя. Это может стать причиной тяжелых или смертельных травм.
 - ▶ Работать с неповрежденными мотоножницами.
 - ▶ Если мотоножницы загрязнены: очистить мотоножницы.
 - ▶ Не вносить изменения в конструкцию мотоножниц.
 - ▶ Если органы управления не функционируют: запрещено работать с мотоножницами.
 - ▶ Использовать оригинальные принадлежности STIHL для данных мотоножниц.
 - ▶ Устанавливать принадлежности в соответствии с описанием в настоящем руководстве по эксплуатации или в руководстве по эксплуатации принадлежностей.
 - ▶ Не помещать предметы в отверстия мотоножниц.
 - ▶ Заменить изношенные или поврежденные указательные таблички.
 - ▶ В случае неясностей обратиться к дилеру STIHL.

4.6.2 Режущие ножи

Ножи находятся в безопасном состоянии, если соблюдены следующие условия:

- Ножи не повреждены.
- Ножи не деформированы.
- Ножи легко перемещаются.
- Ножи правильно заточены.
- Ножи без заусенцев.

▲ ПРЕДУПРЕЖДЕНИЕ

- В небезопасном состоянии части ножей могут отделяться и отлетать в сторону. Это может привести к тяжелым травмам.
 - ▶ Работать с неповрежденным ножом.
 - ▶ Правильно заточить ножи и удалить заусенцы.
 - ▶ В случае неясностей обратитесь к представителю STIHL.

4.6.3 Аккумулятор

Аккумулятор находится в безопасном состоянии, если выполнены следующие условия:

- Аккумулятор не имеет повреждений.
- Аккумулятор чистый и сухой.
- Аккумулятор работоспособен и не подвергался никаким изменениям конструкции.

▲ ПРЕДУПРЕЖДЕНИЕ

- В небезопасном состоянии аккумулятор перестает работать исправно. В результате чего возможно получение серьезных травм.
 - ▶ Запрещается использовать поврежденный или неисправный аккумулятор.
 - ▶ Не заряжать поврежденный или неисправный аккумулятор.
 - ▶ Если аккумулятор загрязнен или влажный: очистить аккумулятор и дать ему высохнуть.
 - ▶ Не вносить изменений в конструкцию аккумулятора.
 - ▶ Не вставлять предметы в отверстия аккумулятора.
 - ▶ Не соединять электрические контакты аккумулятора металлическими предметами во избежание замыкания.
 - ▶ Не вскрывать аккумулятор.
 - ▶ Заменить изношенные или поврежденные таблички с предупредительными надписями.
- Из поврежденного аккумулятора может вытечь жидкость. В случае попадания этой жидкости на кожу или в глаза возможно появление раздражений кожи или глаз.
 - ▶ Избегать контакта с жидкостью.
 - ▶ В случае попадания жидкости на кожу: промыть соответствующие участки кожи обильным количеством воды с мылом.
 - ▶ В случае попадания жидкости в глаза: промывать глаза обильным количеством воды не менее 15 минут, после чего обратиться к врачу.
- От поврежденного или неисправного аккумулятора может исходить непривычный запах, также возможно образование дыма

или возгорание, что связано с опасностью получения серьезных травм вплоть до летального исхода, а также с опасностью материального ущерба.

- ▶ В случае непривычного запаха от аккумулятора или образования дыма: не использовать аккумулятор и держать его вдали от горючих веществ.
- ▶ В случае возгорания аккумулятора: постараться потушить аккумулятор огнетушителем или водой.

4.7 Выполнение работы

▲ ПРЕДУПРЕЖДЕНИЕ

- В определенных ситуациях пользователь не может сохранять концентрацию при работе. Пользователь может споткнуться, упасть и получить тяжелые травмы.
 - ▶ Работать спокойно и осторожно.
 - ▶ При плохом освещении и плохой видимости Не работать с мотоножницами.
 - ▶ Управлять мотоножницами самостоятельно.
 - ▶ Обращать внимание на препятствия.
 - ▶ При работе стоять на грунте и удерживать равновесие. При необходимости работать на высоте Использовать подъемную рабочую площадку или надежные леса.
 - ▶ При явлениях усталости: устроить перерыв в работе.
- Если пользователь работает на уровне выше уровня плеча, он устает раньше. Пользователь может получить тяжелые повреждения.
 - ▶ Работать на уровне выше уровня плеча только в течение короткого времени.
 - ▶ Делать перерывы.
- В случае контакта движущегося ножа с твердым предметом возможно его резкое торможение. Из-за возникновения реактивных сил пользователь может потерять контроль над мотоножницами и получить тяжелые травмы.
 - ▶ Крепко держать мотоножницы обеими руками.
 - ▶ Перед началом работы проверить кустарник на наличие твердых предметов и удалить их.
- Движущиеся ножи могут порезать пользователя. Пользователь может получить тяжелые повреждения.



- ▶ Не касаться движущихся ножей.
- ▶ Если ножи заблокированы каким-либо предметом: Выключить мотоножницы и извлечь аккумулятор. Только после этого удалить предмет.

- Если в процессе работы с мотоножницами происходят изменения или режим их работы меняется, возможно, что мотоножницы находятся в небезопасном состоянии. Это чревато тяжелыми травмами и материальным ущербом.
 - ▶ Завершить работу, извлечь аккумулятор и обратиться к дилеру STIHL.
- Во время работы от мотоножниц может возникнуть вибрация.
 - ▶ Работать в перчатках.
 - ▶ Делать перерывы.
 - ▶ При появлении признаков нарушения кровообращения: обратиться к врачу.
- После отпущения рычага переключения ножи продолжают двигаться в течение примерно 1 секунды. Движущиеся ножи могут нанести порезы. Это чревато тяжелыми травмами.
 - ▶ Необходимо подождать до остановки ножей, надежно удерживая мотоножницы за рукоятку управления и за рукоятку-скобу.

▲ ОПАСНОСТЬ

- При выполнении работ вблизи электропроводки под напряжением возможен контакт кустореза с электропроводкой. Это чревато тяжелыми травмами или смертью пользователя.
 - ▶ Не работать вблизи электропроводки под напряжением.

4.8 Транспортировка

4.8.1 Мотоножницы

▲ ПРЕДУПРЕЖДЕНИЕ

- При транспортировке мотоножницы могут перевернуться или начать двигаться. Это может привести к травмам и материальному ущербу.
 - ▶ Извлечь аккумулятор.



- ▶ Надеть на ножи защитный чехол так, чтобы они были полностью закрыты.
- ▶ Закрепить мотоножницы стяжными ремнями, лентами или сеткой, чтобы он не мог опрокинуться и сместиться.

4.8.2 Аккумулятор

▲ ПРЕДУПРЕЖДЕНИЕ

- Аккумулятор не защищен от всех внешних воздействий. Определенные внешние воздействия могут привести к повреждению аккумулятора и к материальному ущербу.
 - ▶ Не транспортировать поврежденный аккумулятор.
- Во время транспортировки аккумулятор может перевернуться или сдвинуться. Это чревато травмами и материальным ущербом.
 - ▶ Вложить аккумулятор в упаковку так, чтобы он не двигался.
 - ▶ Зафиксировать упаковку так, чтобы она не двигалась.

4.9 Хранение

4.9.1 Мотоножницы

▲ ПРЕДУПРЕЖДЕНИЕ

- Дети могут не понять или неправильно оценить опасности, связанные с мотоножницами. Это может привести к тяжелым травмам детей.



- ▶ Извлечь аккумулятор.

- ▶ Надеть на ножи защитный чехол так, чтобы они были полностью закрыты.
- ▶ Хранить мотоножницы в недоступном для детей месте.
- Электрические контакты мотоножниц и металлические узлы могут подвергнуться коррозии из-за сырости. Мотоножницы могут быть повреждены.



- ▶ Извлечь аккумулятор.

- ▶ Хранить мотоножницы в чистом и сухом состоянии.

4.9.2 Аккумулятор

▲ ПРЕДУПРЕЖДЕНИЕ

- Дети могут не осознать и неправильно оценить опасности, связанные с аккумулятором. Это может привести к тяжелым травмам детей.
 - ▶ Храните аккумулятор в недоступном для детей месте.
- Аккумулятор не защищен от всех внешних воздействий. Определенные внешние воз-

действия на аккумулятор могут привести к его необратимому повреждению.

- ▶ Хранить аккумулятор в чистом и сухом состоянии.
- ▶ Хранить аккумулятор в закрытом помещении.
- ▶ Хранить аккумулятор отдельно от мотоножниц.
- ▶ Если аккумулятор хранится в зарядном устройстве: вынуть штепсельную вилку и хранить аккумулятор с зарядом от 40 % до 60 % (2 горящих зеленых светодиода).
- ▶ Храните аккумулятор при температурах от $-10\text{ }^{\circ}\text{C}$ до $+50\text{ }^{\circ}\text{C}$.

4.10 Очистка, техническое обслуживание и ремонт

▲ ПРЕДУПРЕЖДЕНИЕ

- Если при очистке, техническом обслуживании или ремонте вставлен аккумулятор, мотоножницы могут случайно включиться. Это может привести к тяжелым травмам и материальному ущербу.



- ▶ Извлечь аккумулятор.

- При использовании для очистки едких чистящих средств, струи воды или острых предметов мотоножницы, ножи, аккумулятор или зарядное устройство могут получить повреждения. Неправильная очистка мотоножниц, ножей, аккумулятора или зарядного устройства приводит к неполадкам в работе узлов и выходу из строя системы безопасности. Это может стать причиной тяжелых травм.
 - ▶ Очищать мотоножницы, ножи, аккумулятор и зарядное устройство в соответствии с описанием в настоящем руководстве по эксплуатации.
- Неправильное выполнение технического обслуживания или ремонта мотоножниц, ножей, аккумулятора или зарядного устройства приводит к неполадкам в работе узлов и выходу из строя системы безопасности. Это может стать причиной тяжелых травм людей или летального исхода.
 - ▶ Не производить самостоятельное техническое обслуживание или ремонт мотоножниц, аккумулятора и зарядного устройства.
 - ▶ При необходимости технического обслуживания или ремонта мотоножниц, аккумуля-

мулятора или зарядного устройства: обратиться к дилеру STIHL.

- ▶ Проводить техническое обслуживание ножей в соответствии с описанием в настоящем руководстве по эксплуатации.
- При очистке или техническом обслуживании ножей пользователь может порезаться об острые зубья. Возможно травмирование пользователя.
- ▶ Носить рабочие перчатки из прочного материала.

5 Подготовка мотоножниц к эксплуатации

5.1 Подготовка мотоножниц к эксплуатации

Каждый раз перед началом работы необходимо выполнить следующее.

- ▶ Убедиться в надлежащем состоянии указанных ниже компонентов.
 - Мотоножницы, [И](#) 4.6.1.
 - Режущие ножи, [И](#) 4.6.2.
 - Аккумулятор, [И](#) 4.6.3.
- ▶ Проверить аккумулятор, [И](#) 10.2.
- ▶ Полностью зарядить аккумулятор в соответствии с описанием в инструкции по эксплуатации зарядных устройств STIHL AL 101, 301, 301-4, 500.
- ▶ Очистить мотоножницы, [И](#) 15.
- ▶ Проверить органы управления, [И](#) 10.1.
- ▶ Если попытки выполнения предписанных действий заканчиваются безуспешно, не использовать мотоножницы и обратиться к дилеру STIHL.

5.2 Подключение аккумулятора с интерфейсом радиосвязи Bluetooth® к приложению STIHL connected

- ▶ Активировать интерфейс радиосвязи Bluetooth® на мобильном устройстве связи.
- ▶ Активировать интерфейс радиосвязи Bluetooth® на аккумуляторе, [И](#) 7.1.
- ▶ Загрузить приложение STIHL connected из магазина приложений в мобильное устройство связи и создать учетную запись.
- ▶ Открыть приложение STIHL connected и войти в систему.
- ▶ Добавить аккумулятор в приложение STIHL connected и следовать указаниям на экране.

Контактные данные и дополнительная информация имеются на сайте <https://support.stihl.com/> или в приложении STIHL connected.

Приложение STIHL connected доступно в зависимости от региона.

6 Зарядка аккумуляторов и светодиоды на аккумуляторе

6.1 Зарядка аккумулятора

Время зарядки зависит от различных факторов, в том числе от температуры аккумулятора и от окружающей температуры. Фактическое время зарядки может отличаться от указанного. Время зарядки указано на сайте www.stihl.com/charging-times.

- ▶ Заряжать аккумулятор в соответствии с описанием в инструкции по эксплуатации зарядных устройств STIHL AL 101, 301, 301-4, 500.

6.2 Индикация уровня заряда

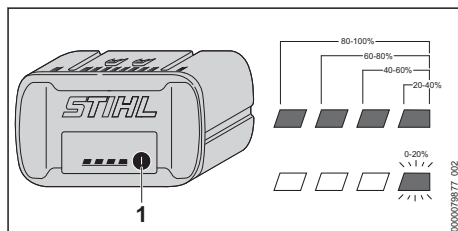

- ▶ Нажать кнопку (1). Светодиоды ок. 5 секунд горят зеленым светом, отображая уровень заряда.
- ▶ Если правый светодиод мигает зеленым светом: зарядить аккумулятор.

6.3 Светодиоды на аккумуляторе

Светодиоды отображают уровень заряда или неисправности аккумулятора. Могут светиться либо мигать зеленые или красные светодиоды.

Если светятся или мигают зеленые светодиоды, отображается уровень заряда.

- ▶ Если светятся или мигают красные светодиоды: устранить неисправности, [И](#) 18. Имеет место неисправность мотоножниц или аккумулятора.

7 Активация и деактивация интерфейса радиосвязи Bluetooth®

7.1 Активация интерфейса радиосвязи Bluetooth®

- ▶ Если аккумулятор оборудован интерфейсом радиосвязи Bluetooth®: нажать кнопку и удерживать ее нажатой, пока светодиод BLUETOOTH® рядом с символом  не начнет светиться синим светом в течение прибл. 3 секунд.

Интерфейс радиосвязи Bluetooth® на аккумуляторе активирован.

7.2 Деактивация интерфейса радиосвязи Bluetooth®

- ▶ Если аккумулятор оборудован интерфейсом радиосвязи Bluetooth®: нажать кнопку и удерживать ее нажатой, пока светодиод BLUETOOTH® рядом с символом  не мигнет синим светом шесть раз. Интерфейс радиосвязи Bluetooth® на аккумуляторе деактивирован.

8 Установка и извлечение аккумулятора

8.1 Установка аккумулятора

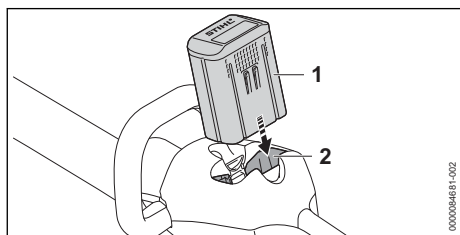

- ▶ Вставить аккумулятор (1) в аккумуляторный отсек (2) до упора. Аккумулятор (1) фиксируется и крепится со щелчком.

8.2 Извлечение аккумулятора

- ▶ Поставить мотопилу на ровную поверхность.

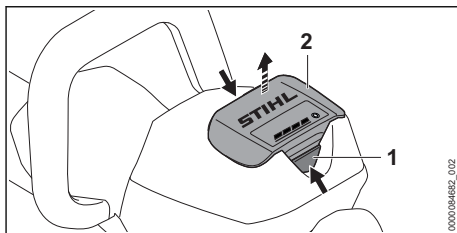

- ▶ Нажать на оба фиксатора (1). Аккумулятор (2) разблокирован и может быть извлечен.

9 Включение и выключение мотоножниц

9.1 Включение мотоножниц

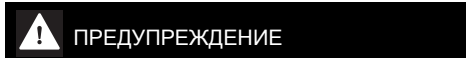

ПРЕДУПРЕЖДЕНИЕ

- Независимо от последовательности нажатия фиксирующей кнопки и рычага переключения мотоножницы ускоряются, и ножи движутся. Если сначала нажать на рычаг переключения, а затем на фиксирующую кнопку, то пользователь может потерять контроль над мотоножницами. Это чревато тяжелыми травмами пользователя.
 - ▶ Сначала нажать фиксирующую кнопку, а затем потом рычаг переключения.

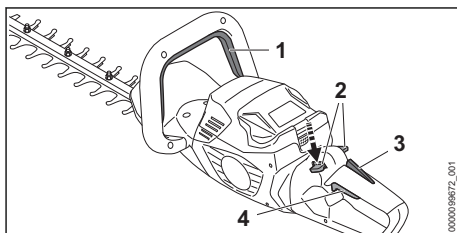

- ▶ Нажать и удерживать фиксирующую кнопку (1).
- ▶ Нажать большим пальцем и удерживать нажатым фиксатор (2).
- ▶ Указательным пальцем нажать рычаг переключения (4) и удерживать его в нажатом положении. Мотоножницы ускоряются, и ножи движутся. Фиксатор (2) можно отпустить.

Если нажат эргономичный рычаг (3), фиксатор (2) остается заблокированным. При этом можно отпускать и снова нажимать рычаг переключения (4), не нажимая повторно на фиксатор вниз.

Если рычаг переключения (4) и эргономичный рычаг (3) отпущены, рычаг переключения (4) заблокирован. Чтобы разблокировать рычаг переключения (4), необходимо снова нажать фиксатор (2) и удерживать его нажатым.

9.2 Выключить мотоножницы

- ▶ Отпустить фиксирующую кнопку и рычаг переключения.
- ▶ Подождать, пока ножи не остановятся примерно через 1 секунду.
- ▶ Если ножи спустя примерно 1 секунду продолжают двигаться: извлечь аккумулятор и обратиться к дилеру STIHL. Мотоножницы неисправны.

10 Проверить мотоножницы и аккумулятор

10.1 Проверка органов управления

Фиксатор, эргономичный рычаг и рычаг переключения

- ▶ Извлечь аккумулятор.
- ▶ Попытаться нажать рычаг переключения, не нажимая фиксатор.
- ▶ Если рычаг переключения удается нажать: не использовать мотоножницы и обратиться к дилеру STIHL. Фиксатор неисправен.
- ▶ Нажать большим пальцем и удерживать нажатым фиксатор.
- ▶ Нажать эргономичный рычаг и удерживать его нажатым.
- ▶ Нажать рычаг переключения. Фиксатор можно отпустить.
- ▶ Отпустить рычаг переключения и эргономичный рычаг.
- ▶ Если фиксатор, рычаг переключения или эргономичный рычаг движутся туго или не возвращаются в исходное положение: не использовать мотоножницы и обратиться к дилеру STIHL. Фиксатор, рычаг переключения или эргономичный рычаг неисправны.

Фиксирующая кнопка

- ▶ Извлечь аккумулятор.
- ▶ Нажать и отпустить фиксирующую кнопку.
- ▶ Если фиксирующая кнопка движется туго или не возвращается в исходное положение: не использовать мотоножницы и обратиться к дилеру STIHL. Фиксирующая кнопка неисправна.

Включение мотоножниц

- ▶ Установить аккумулятор.
- ▶ Нажать и отпустить фиксирующую кнопку.
- ▶ Если ножи двигались или двигаются: не использовать мотоножницы и обратиться к дилеру STIHL. Рычаг переключения неисправен.
- ▶ Нажать и удерживать нажатым фиксатор.
- ▶ Нажать и удерживать рычаг переключения.
- ▶ Если ножи двигаются: не использовать мотоножницы и обратиться к дилеру STIHL. Фиксирующая кнопка неисправна.
- ▶ Нажать на фиксирующую кнопку и удерживать в данном положении. Ножи движутся.
- ▶ Если 3 светодиода мигают красным светом: извлечь аккумулятор и обратиться к дилеру STIHL. В мотоножницах имеется неисправность.
- ▶ Отпустить вилку переключателя. Ножи перестают двигаться примерно через 1 секунду.
- ▶ Если ножи продолжают двигаться примерно через 1 секунду: извлечь аккумулятор и обратиться к дилеру STIHL. Мотоножницы неисправны.

10.2 Проверить аккумулятор

- ▶ Нажать кнопку на аккумуляторе. Светодиоды светятся или мигают.
- ▶ Если светодиоды не светятся и не мигают: не использовать аккумулятор и обратиться к дилеру STIHL. Неполладки, связанные с аккумулятором.

11 Работа с мотоножницами

11.1 Как держать и вести мотоножницы

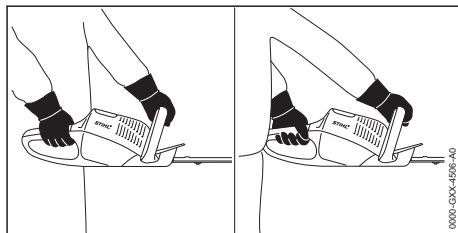

- ▶ Держать мотоножницы одной рукой за рукоятку управления так, чтобы большой палец охватывал рукоятку управления.
- ▶ Держать мотоножницы другой рукой за рукоятку-скобу так, чтобы большой палец охватывал рукоятку-скобу.

11.2 Вращение рукоятки управления

В зависимости от типа выполняемой работы рукоятку управления можно повернуть в 3 положения.

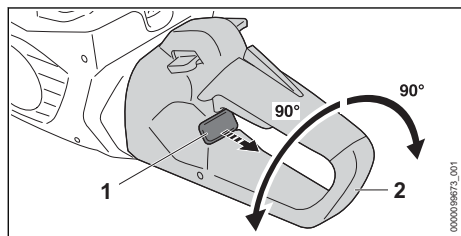

- ▶ Вытянуть и удерживать выключатель блокировки (1)
- ▶ Поворачивать рукоятку управления (2) по часовой стрелке или против часовой стрелки.
- ▶ Отпустить выключатель блокировки (1).
- ▶ Поворачивать рукоятку управления (2) по часовой стрелке или против часовой стрелки, пока рукоятка управления (2) не зафиксирован

11.3 Резка

- ▶ Удалить толстые сучья и ветки садовыми ножницами или мотопилой.

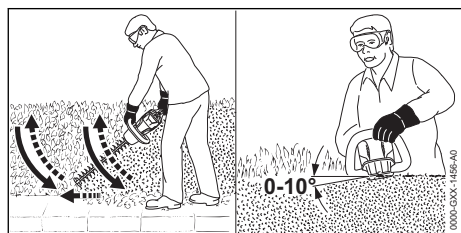

- ▶ Провести мотоножницы по дуге с одной стороны кустарника снизу вверх и срезать кустарник.
- ▶ Опустить мотоножницы, не срезая кустарник.
- ▶ Идти вперед медленно и осторожно.
- ▶ Снова провести мотоножницы по дуге снизу вверх и срезать кустарник.
- ▶ Таким же способом срезать кустарник с другой стороны.
- ▶ Установить мотоножницы с верхней стороны кустарника под углом от 0° до 10°.
- ▶ Проводя мотоножницами горизонтально и по дуге, срезать кустарник.
- ▶ При снижении эффективности резания: заточить ножи.

12 После работы

12.1 После работы

- ▶ Выключить мотоножницы и извлечь аккумулятор.
- ▶ Если мотоножницы влажные: просушить их.
- ▶ Если аккумулятор мокрый: просушить аккумулятор.
- ▶ Очистить мотоножницы.
- ▶ Очистить ножи.
- ▶ Надеть на ножи защитный чехол так, чтобы они были полностью закрыты.
- ▶ Очистить аккумулятор.

13 Транспортировка

13.1 Транспортировка мотоножниц

- ▶ Выключить мотоножницы и извлечь аккумулятор.
- ▶ Надеть на ножи защитный чехол так, чтобы они были полностью закрыты.

Переноска мотоножниц

- ▶ Нести мотоножницы одной рукой за рукоятку-скобу так, чтобы ножи были обращены назад.

Транспортировка мотоножниц в автомобиле

- ▶ Зафиксировать мотоножницы так, чтобы они не опрокидывались и не перемещались.

13.2 Транспортировка аккумулятора

- ▶ Выключить мотоножницы и извлечь аккумулятор.
- ▶ Обеспечить, чтобы аккумулятор находился в безопасном состоянии.
- ▶ Упаковать аккумулятор так, чтобы он не двигался в упаковке.
- ▶ Зафиксировать упаковку так, чтобы она не двигалась.

На аккумулятор распространяются требования по транспортировке опасных грузов. Аккумулятор имеет классификацию UN 3480 (литий-ионные аккумуляторные батареи) и проверен в соответствии с руководством ООН "Испытания и критерии", часть III, подраздел 38.3.

Предписания по транспортировке имеются на сайте www.stihl.com/safety-data-sheets.

14 Хранение

14.1 Хранение мотоножниц

- ▶ Выключить мотоножницы и извлечь аккумулятор.
- ▶ Надеть на ножи защитный чехол так, чтобы они были полностью закрыты.
- ▶ Хранить мотоножницы так, чтобы выполнялись следующие условия.
 - Мотоножницы недоступны для детей.
 - Мотоножницы чистые и сухие.

14.2 Хранение аккумулятора

Компания STIHL рекомендует хранить аккумулятор с уровнем заряда от 40 % до 60 % (горят 2 зеленых светодиода).

- ▶ Хранить аккумулятор так, чтобы были выполнены следующие условия.
 - Аккумулятор недоступен для детей.
 - Аккумулятор чистый и сухой.
 - Аккумулятор находится в закрытом помещении.
 - Аккумулятор отделен от мотоножниц.
 - Если аккумулятор хранится в зарядном устройстве: вынуть штепсельную вилку и хранить аккумулятор с зарядом от 40 % до 60 % (2 горящих зеленых светодиода).
 - Температура аккумулятора составляет от -10 °C до +50 °C.

УКАЗАНИЕ

- Если аккумулятор хранится не так, как это указано в данном руководстве по эксплуатации, может наступить глубокий разряд аккумулятора, что приведет к необратимым повреждениям.
 - ▶ Перед началом хранения необходимо зарядить разряженный аккумулятор. Компания STIHL рекомендует хранить аккумулятор с уровнем заряда от 40 % до 60 % (горят 2 зеленых светодиода).
 - ▶ Хранить аккумулятор отдельно от мотоножниц.

15 Очистка

15.1 Очистка мотоножниц

- ▶ Выключить мотоножницы и извлечь аккумулятор.
- ▶ Очистить мотоножницы влажной салфеткой или растворителем STIHL для удаления смолы.
- ▶ Очистить вентиляционные прорези кистью.

- ▶ Удалить чужеродные частицы из аккумуляторного отсека и очистить его влажной салфеткой.
- ▶ Очистить электрические контакты в аккумуляторном отсека кистью или мягкой щеткой.

15.2 Очистка ножей

- ▶ Выключить мотоножницы и извлечь аккумулятор.
- ▶ Распылением нанести на ножи с обеих сторон растворитель STIHL для удаления смолы.
- ▶ Установить аккумулятор.
- ▶ Включить мотоножницы на 5 секунд. Ножи движутся. Растворитель STIHL для удаления смолы распределяется равномерно.

15.3 Очистка аккумулятора

- ▶ Очистить аккумулятор влажной тряпкой.

16 Техническое обслуживание

16.1 Интервалы технического обслуживания

Интервалы технического обслуживания зависят от окружающих условий и условий труда. STIHL рекомендует следующие интервалы технического обслуживания:

Через каждые 50 часов

- ▶ Смазать редуктор.

ежегодно

- ▶ Отдать мотоножницы на проверку дилеру STIHL.

16.2 Смазать редуктор

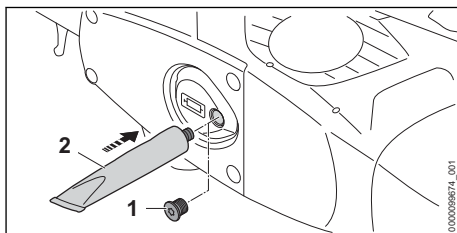

- ▶ Вывернуть резьбовую пробку (1).

- ▶ Если на резьбовой пробке (1) не видно смазки:
 - ▶ ввернуть тубик с редукторной смазкой STIHL (2).
 - ▶ Вдавить 5 г редукторной смазки STIHL в корпус редуктора.
 - ▶ Вывернуть тубик с редукторной смазкой STIHL (2).
 - ▶ Ввернуть и надежно затянуть резьбовую пробку (1).
 - ▶ Включить мотопилу на 1 минуту. Редукторная смазка STIHL равномерно распределяется.

16.3 Заточивание ножей

Компания STIHL рекомендует затачивать ножи у дилера STIHL.

! ПРЕДУПРЕЖДЕНИЕ

- Режущие зубья ножей острые. Пользователь может порезаться.
 - ▶ Носить рабочие перчатки из прочного материала.
- ▶ Выключить мотопилу и извлечь аккумулятор.

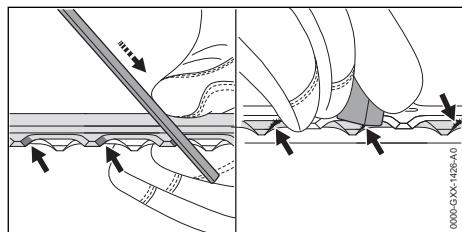

- ▶ Заточить каждое лезвие верхнего ножа поступательными движениями плоского напильника STIHL. При этом соблюдать угол заточки, 19.2.
- ▶ Перевернуть мотопилу.
- ▶ Заточить остальные лезвия.
- ▶ Зачистить каждое лезвие снизу от заусенцев.
- ▶ Перевернуть мотопилу.
- ▶ Зачистить от заусенцев остальные лезвия.
- ▶ Удалить образовавшиеся опилки влажной ветошью.
- ▶ Распылением нанести на ножи с обеих сторон растворитель STIHL для удаления смолы.
- ▶ Включить мотопилу на 5 секунд. Ножи движутся. Растворитель STIHL для удаления смолы распределяется равномерно.
- ▶ В случае неясностей обратиться к дилеру STIHL.

17 Ремонт

17.1 Ремонт мотопилы и аккумулятора

Пользователь не должен ремонтировать мотопилу, ножи и аккумулятор самостоятельно.

- ▶ Если мотопила питания или ножи повреждены: Не использовать мотопилу и обратиться к дилеру STIHL.
- ▶ Если аккумулятор неисправен или поврежден: заменить аккумулятор.

18 Устранение неисправностей

18.1 Устранение неисправностей мотопилы или аккумулятора

Неисправность	Светодиоды на аккумуляторе	Причина	Устранение
Мотопила не запускается при включении.	1 светодиод мигает зеленым светом.	Слишком низкий уровень заряда аккумулятора.	▶ Зарядить аккумулятор в соответствии с описанием в инструкции по эксплуатации зарядных устройств STIHL AL 101, 301, 301-4, 500.
	1 светодиод светится красным светом.	Аккумулятор перегрелся или переохладился.	▶ Извлечь аккумулятор. ▶ Дать аккумулятору остыть или нагреться.
	Мигают 3 красных светодиода.	В мотопиле имеется неисправность.	▶ Извлечь аккумулятор. ▶ Очистить контакты в аккумуляторном отсеке. ▶ Установить аккумулятор. ▶ Включить мотопилу.

Неисправность	Светодиоды на аккумуляторе	Причина	Устранение
			<ul style="list-style-type: none"> ▶ Если 3 светодиода по-прежнему мигают красным светом, не использовать мотоножницы и обратиться к дилеру STIHL.
		Тугой ход ножей.	<ul style="list-style-type: none"> ▶ Распылением нанести на ножи с обеих сторон растворитель STIHL для удаления смолы. ▶ Если 3 светодиода по-прежнему мигают красным светом, не использовать мотоножницы и обратиться к дилеру STIHL.
	3 светодиода светятся красным светом.	Мотоножницы перегрелись.	<ul style="list-style-type: none"> ▶ Извлечь аккумулятор. ▶ Дать мотоножницам остыть.
	Мигают 4 красных светодиода.	Аккумулятор неисправен.	<ul style="list-style-type: none"> ▶ Извлечь и вставить аккумулятор обратно. ▶ Включить мотоножницы. ▶ Если 4 светодиода по-прежнему мигают красным светом: не использовать аккумулятор и обратиться к дилеру STIHL.
		Нарушен электрический контакт между мотоножницами и аккумулятором.	<ul style="list-style-type: none"> ▶ Извлечь аккумулятор. ▶ Очистить контакты в аккумуляторном отсеке. ▶ Установить аккумулятор.
		Влага на мотоножницах или аккумуляторе.	<ul style="list-style-type: none"> ▶ Просушить мотоножницы или аккумулятор.
Мотоножницы отключаются во время работы.	3 светодиода светятся красным светом.	Мотоножницы перегрелись.	<ul style="list-style-type: none"> ▶ Извлечь аккумулятор. ▶ Дать мотоножницам остыть.
		Неисправность электрической части.	<ul style="list-style-type: none"> ▶ Извлечь и вставить аккумулятор обратно. ▶ Включить мотоножницы.
Слишком короткий период работы мотоножниц.		Аккумулятор заряжен не полностью.	<ul style="list-style-type: none"> ▶ Полностью зарядить аккумулятор так, как описано в инструкции по эксплуатации зарядных устройств STIHL AL 101, 301, 301-4, 500.
		Ресурс аккумулятора исчерпан.	<ul style="list-style-type: none"> ▶ Заменить аккумулятор.
Аккумулятор с C не удается обнаружить с помощью приложения STIHL connected.		Интерфейс радиосвязи Bluetooth® на аккумуляторе или на мобильном устройстве связи деактивирован.	<ul style="list-style-type: none"> ▶ Активировать интерфейс радиосвязи Bluetooth® на аккумуляторе и на мобильном устройстве связи.
		Расстояние между аккумулятором и мобильным устройством связи слишком велико.	<ul style="list-style-type: none"> ▶ Уменьшить расстояние,  19.1. ▶ Если аккумулятор не удается обнаружить с помощью приложения STIHL connected: обратиться к дилеру STIHL.

18.2 Вспомогательные материалы и пособие к применению

Вспомогательные материалы и пособие к применению можно получить у дилера STIHL.

Контактные данные и дополнительная информация имеются на сайте <https://support.stihl.com/> или www.stihl.com.

19 Технические данные

19.1 Мотоножницы STIHL HSA 100.0

- Разрешенные к применению аккумуляторы:
 - STIHL AP
 - STIHL AR
- Масса без аккумулятора: 3,7 кг
- Класс электрической защиты: IPX4 (защита от брызг воды со всех сторон)

Срок эксплуатации см. на сайте www.stihl.com/battery-life.

19.2 Режущие ножи

- Расстояние между зубьями: 34 мм
- Длина реза: 600 мм
- Угол заточки: 45°

19.3 Аккумулятор STIHL AP

- Тип: литиево-ионный
- Напряжение: 36 В
- Емкость в А*ч: см. заводскую табличку
- Энергоемкость в Вт*ч: см. заводскую табличку
- Масса в кг: см. заводскую табличку
- Допустимый температурный диапазон для эксплуатации и хранения: от -10 до 50 °C
- Интерфейс радиосвязи Bluetooth® (только для аккумуляторов с - Передача данных: Bluetooth® 5.1. Мобильное устройство связи должно быть совместимо с Bluetooth® Low Energy 5.0 и поддерживать Generic Access Profile (GAP).
- Полоса частот: полоса ISM, 2,4 ГГц
- Максимальная излучаемая мощность передачи: 1 мВт
- Радиус приема сигнала: прибл. 10 м. Интенсивность сигнала зависит от окружающих условий и мобильного устройства связи. Радиус действия может существенно меняться в зависимости от внешних условий, включая используемое приемное устройство. В закрытых помещениях и вследствие металлических

барьеров (например, стен, стеллажей, чемоданов) радиус действия может значительно снижаться.

- Требования к операционной системе мобильного устройства связи: Android или iOS (текущая версия или выше)

19.4 Уровни шума и вибрации

Показатель К для уровня звукового давления составляет 2 дБ(А). Показатель К для уровня звуковой мощности составляет 2 дБ(А). Показатель К для значения уровня вибрации составляет 2 м/с².

Компания STIHL рекомендует работать в наушниках.

- Уровень звукового давления L_{рА}, измеренный согласно EN 62841-4-2: 76 дБ(А).
- Уровень звуковой мощности L_{wА} согласно EN 62841-4-2: 84 дБ(А)
- Показатель уровня вибраций a_{нv} согласно EN 62841-4-2:
 - Рукоятка управления: 0,8 м/с²
 - Рукоятка-скоба: 1,0 м/с².

Указанные значения уровня вибрации были получены в соответствии с нормированной процедурой проверки и могут использоваться для сравнения электрических устройств. Фактически возникающие значения вибраций могут отклоняться от указанных, в зависимости от вида применения. Указанные значения вибраций могут использоваться для первой оценки вибрационной нагрузки. Следует оценить фактическую вибрационную нагрузку. При этом может также учитываться время, на которое электроприбор отключен, и время, на которое он был включен, но работает без нагрузки.

Информацию по выполнению требований Директивы для работодателей относительно уровня вибрации 2002/44/ЕС см. на сайте www.stihl.com/vib.

19.5 REACH

REACH – это регламент ЕС для регистрации, оценки и допуска химических веществ.

Сведения для выполнения регламента REACH указаны на странице www.stihl.com/reach.

19.6 Установленный срок службы

Полный установленный срок службы – до 30 лет.

Установленный срок службы предполагает регулярность технического обслуживания и ухода в соответствии с требованиями инструкции по эксплуатации.

20 Запасные части и принадлежности

20.1 Запасные части и принадлежности

STIHL Этими символами обозначены оригинальные запчасти и принадлежности STIHL.

Компания STIHL рекомендует использовать оригинальные запчасти STIHL и оригинальные принадлежности STIHL.

Компания STIHL не может ручаться за надежность, безопасность и пригодность запасных частей и принадлежностей других производителей, вследствие чего ответственность компании STIHL за их эксплуатацию исключена.

Оригинальные запасные части STIHL и оригинальные принадлежности STIHL можно купить у дилера STIHL.

21 Утилизация

21.1 Утилизация мотопилы и аккумулятора

Информацию об утилизации можно получить в местной администрации или у дилера фирмы STIHL.

Ненадлежащая утилизация может нанести вред здоровью и окружающей среде.

- ▶ Изделия STIHL, включая упаковку, необходимо в соответствии с местными предписаниями сдать в пункт сбора вторсырья.
- ▶ Не утилизировать вместе с бытовыми отходами.

22 Сертификат соответствия ЕС

22.1 Мотопилы STIHL HSA 100.0

ANDREAS STIHL AG & Co. KG
Badstraße 115
D-71336 Waiblingen
Germany

заявляет под собственную ответственность, что

- конструкция: аккумуляторные мотопилы
- заводская марка: STIHL
- Модель: HSA 100.0
- Серийный идентификационный номер: HA07

соответствует положениям директив 2011/65/EC, 2006/42/EC, 2014/30/EC и 2000/14/EC, разработано и изготовлено в соответствии с действующими на дату изготовления редакциями следующих стандартов: EN 55014-1, EN 55014-2, EN 62841-1 и EN 62841-4-2.

Использована процедура оценки соответствия согласно директиве 2000/14/EC, приложение V.

- Измеренный уровень звуковой мощности: 84 дБ(А)
- Гарантированный уровень звуковой мощности: 86 дБ(А)

Техническая документация хранится в головном офисе компании ANDREAS STIHL AG & Co. KG в отделе «Сертификация продукции».

Год выпуска, страна происхождения товара и номер изделия указаны на мотопилах.

Waiblingen, 12.05.2022

ANDREAS STIHL AG & Co. KG

По



доверенности

Dr. Jürgen Hoffmann, начальник отдела допуска изделий к эксплуатации и регулирования

22.2 Знаки соответствия нормам ЕС



Сведения о сертификатах EAC и декларациях соответствия, подтверждающих выполнение технических правил и требований Таможенного союза, представлены на сайтах www.stihl.ru/eac или могут быть затребованы по телефону в соответствующем местном представительстве STIHL, ☎ 23.



Технические правила и требования для Украины выполнены.

23 Адреса

23.1 Штаб-квартира STIHL

ANDREAS STIHL AG & Co. KG
Badstrasse 115
71336 Waiblingen
Германия

23.2 Дочерние компании STIHL

РОССИЙСКАЯ ФЕДЕРАЦИЯ

РОССИЙСКАЯ ФЕДЕРАЦИЯ
ООО "АНДРЕАС ШТИЛЬ МАРКЕТИНГ"
наб. Обводного канала, дом 60, литера А,
помещ. 1-Н, офис 200
192007 Санкт-Петербург, Россия
Горячая линия: +7 800 4444 180
Эл. почта: info@stihl.ru

УКРАИНА

ТОВ «Андреас Штіль»
вул. Антонова 10, с. Чайки
08135 Київська обл., Україна
Телефон: +38 044 393-35-30
Факс: +380 044 393-35-70
Гаряча лінія: +38 0800 501 930
E-mail: info@stihl.ua

23.3 Представительства STIHL

В Белоруссии:

Представительство
ANDREAS STIHL AG & Co. KG
ул. К. Цеткин, 51-11а
220004 Минск, Беларусь
Горячая линия: +375 17 200 23 76

В Казахстане:

Представительство
ANDREAS STIHL AG & Co. KG
ул. Шагабутдинова, 125А, оф. 2
050026 Алматы, Казахстан
Горячая линия: +7 727 225 55 17

23.4 Импортёры STIHL

РОССИЙСКАЯ ФЕДЕРАЦИЯ

ООО "ШТИЛЬ ЗЮДВЕСТ"
350000, Российская Федерация,
г. Краснодар, ул. Западный обход, д. 36/1

ООО "ФЛАГМАН"
194292, Российская Федерация,
г. Санкт-Петербург, 3-ий Верхний переулоч, д.
16 литер А, помещение 38

ООО "ПРОГРЕСС"
107113, Российская Федерация,
г. Москва, ул. Маленковская, д. 32, стр. 2

ООО "АРНАУ"
236006, Российская Федерация,
г. Калининград, Московский проспект, д. 253,
офис 4

ООО "ИНКОР"
610030, Российская Федерация,
г. Киров, ул. Павла Корчагина, д. 1Б

ООО "ОПТИМА"
620030, Российская Федерация,
г. Екатеринбург, ул. Карьерная д. 2, Помеще-
ние 1

ООО "ТЕХНОТОРГ"
660112, Российская Федерация,
г. Красноярск, ул. Парашютная, д. 15

ООО "ЛЕСОТЕХНИКА"
664540, Российская Федерация,
с. Хомутово, ул. Чапаева, д. 1, оф. 39

УКРАИНА

ТОВ «Андреас Штіль»
вул. Антонова 10, с. Чайки
08135 Київська обл., Україна

БЕЛАРУСЬ

ООО «ПИЛАКОС»
ул. Тимирязева 121/4 офис 6
220020 Минск, Беларусь

УП «Беллесэкспорт»
ул. Скрыганова 6.403
220073 Минск, Беларусь

КАЗАХСТАН

ИП «ВОРОНИНА Д.И.»
пр. Райымбека 312
050005 Алматы, Казахстан

КИРГИЗИЯ

ОсОО «Муза»
ул. Киевская 107
720001 Бишкек, Киргизия

АРМЕНИЯ

ООО «ЮНИТУЛЗ»
ул. Г. Парпеци 22
0002 Ереван, Армения

24 Общие указания по технике безопасности для электроинструментов

24.1 Введение

Данный раздел содержит общие инструкции по технике безопасности, предварительно сформулированные в европейском стандарте EN/IEC 62841 для ручного моторизированного электроинструмента.

Компания STIHL обязана привести данные инструкции.

Инструкции по технике безопасности, приведенные в "Указаниях по электробезопасности" во избежание поражения электрическим током, не распространяются на аккумуляторные изделия STIHL.

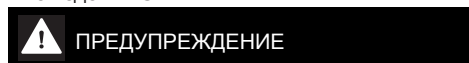

- **Необходимо прочесть все инструкции по технике безопасности, указания, тексты к рисункам и технические данные, имеющиеся для данного электроинструмента.** Невыполнение приведенных ниже указаний может привести к поражению электрическим током, пожару и/или тяжелым травмам. **Сохранить все инструкции и указания по технике безопасности для последующего пользования.**

Используемое в инструкциях по технике безопасности понятие "электроинструмент" относится к электроинструментам с питанием от сети (с сетевым шнуром) или к электроинструментам с питанием от аккумулятора (без сетевого шнура).

24.2 Безопасность на рабочем месте

- a) **Следует содержать свою рабочую зону в чистоте и хорошо освещенной.** Беспорядок или не освещенные рабочие зоны могут привести к несчастным случаям.
- b) **Не работать с электроинструментом во взрывоопасной атмосфере, содержащей горючие жидкости, газы или пыль.** Электроинструменты искрят, что может привести к воспламенению пыли или паров.
- c) **При эксплуатации электроинструмента дети и иные лица не должны подходить близко.** При отвлечении внимания можно

потерять контроль над электроинструментом.

24.3 Электробезопасность

- a) **Штепсельная вилка электроинструмента должна подходить к розетке. Вилку запрещается вносить изменения. Не применять адаптеры в сочетании с заземленными электроинструментами.** Использование вилки, которые не подвергались переоборудованию, и соответствующих им розеток снижают риск поражения электрическим током.
- b) **Не прикасаться к заземленным поверхностям, например, к трубам, радиаторам, электроплитам и холодильникам.** В случае заземления тела повышается опасность поражения электрическим током.
- c) **Электроинструмент необходимо защищать от дождя и влаги.** Проникновение воды в электроинструмент повышает опасность поражения электрическим током.
- d) **Соединительный провод запрещается использовать не по назначению. Категорически запрещается использовать соединительный провод для переноски или волочения электроинструмента, а также для вытягивания вилки. Предохраняйте соединительный провод от воздействия высоких температур и масла, от контакта с острыми кромками и подвижными частями.** Поврежденный или запутанный соединительный провод питания повышает опасность поражения электрическим током.
- e) **При работах с электроинструментом на открытом воздухе используйте только удлинительные кабели, предназначенные для наружных работ.** Использование удлинительного кабеля, предназначенного для наружных работ, снижает опасность поражения электрическим током.
- f) **Если эксплуатации электроинструмента во влажной среде избежать невозможно, используйте автоматический выключатель дифференциальной защиты.** Использование автоматического выключателя дифференциальной защиты снижает опасность поражения электрическим током.

24.4 Безопасность людей

- a) **Будьте внимательны, работайте с электроинструментом осмотрительно и осознанно. Не пользуйтесь электроинструментом в усталом состоянии, а также под влиянием наркотиков, алкоголя или медикаментов.** Невнимательность при использовании электроинструментом может привести к серьезным травмам.
- b) **Пользуйтесь средствами индивидуальной защиты и всегда носите защитные очки.** Пользование средствами индивидуальной защиты, например, респиратором, нескользящей защитной обувью, защитной каской и берушами в зависимости от вида электроинструмента и его применения снижает опасность получения травм.
- c) **Избегайте бесконтрольного включения. Прежде чем взять электроинструмент в руки, переносить, его или подсоединять к электросети и/или к аккумулятору убедитесь в том, что электроинструмент выключен.** Если при ношении электроинструмента палец руки находится на выключателе или электроинструмент подсоединяется к сети электропитания включенным, возможны несчастные случаи.
- d) **Перед включением электроинструмента уберите регулировочные инструменты и гаечные ключи.** Инструмент или ключ, находящийся во вращающейся части электроинструмента, может стать причиной травм.
- e) **Избегайте неестественного положения тела. Займите устойчивое положение и сохраняйте постоянно равновесие.** Это позволит лучше контролировать электроинструмент в непредвиденных ситуациях.
- f) **Носите надлежащую одежду. Не носите просторную одежду и украшения. Не допускайте попадания волос и одежды в подвижные части.** Свободная одежда, украшения или длинные волосы могут попасть в подвижные части устройства.
- g) **При возможности монтажа пылеотсасывающих и пылеулавливающих устройств их следует подсоединить и использовать надлежащим образом.** Применение пылеотсасывающего устройства может снизить угрозу для здоровья, вызванную образованием пыли.

- h) **Не поддавайтесь обманчивому чувству безопасности и не пренебрегайте правилами техники безопасности при работе с электроинструментом, даже будучи хорошо знакомы с ним.** Неосторожные действия могут привести к серьезным травмам за доли секунды.

24.5 Применение и обращение с электроинструментом

- a) **Не перегружайте электроинструмент. Применять электроинструмент, предназначенный для конкретной работы.** Для оптимальной и безопасной работы используйте подходящий электроинструмент в указанном рабочем диапазоне.
- b) **Ни в коем случае не пользуйтесь электроинструментом с неисправным выключателем.** Не включающийся или не выключающийся электроинструмент опасен и подлежит ремонту.
- c) **Прежде чем выполнить регулировку устройства, заменить сменные насадки или убрать электроинструмент, выньте вилку из розетки и/или извлеките съемный аккумулятор.** Данные меры предосторожности предотвращают бесконтрольный запуск электроинструмента.
- d) **Храните неиспользуемые электроинструменты в недоступном для детей месте. Не допускайте к работе с электроинструментом лиц, которые не обучены обращению с ним или не прочли данные инструкции.** В руках неопытных пользователей электроинструменты представляют опасность.
- e) **Обеспечьте надлежащий уход за электроинструментами и насадками. Проверьте безотказную работу подвижных деталей и отсутствие заедания, сломанных деталей и повреждений которые могут отрицательно сказаться на функции электроинструмента. Перед эксплуатацией электроинструмента отдайте поврежденные части в ремонт.** Многие несчастные случаи являются следствием ненадлежащего технического обслуживания электроинструмента.
- f) **Режущие инструменты необходимо содержать в чистом и заточенном состоянии.** Режущие инструменты, которые прошли надлежащее техническое обслуживание и имеют остро заточенные режущие кромки, реже застревают, и их легче направлять.

- g) **Используйте электроинструмент, сменные инструменты, насадки и т. п. в соответствии с настоящими инструкциями. При эксплуатации примите во внимание условия и вид выполняемой работы.** Использование электроинструмента не по назначению может привести к опасным ситуациям.
- h) **Рукоятки и их поверхности необходимо содержать в сухом и чистом состоянии, не допускать их загрязнения маслом и смазкой.** Скользкие рукоятки не обеспечивают безопасную работу и контроль электроинструмента в непредвиденных ситуациях.

24.6 Применение и обращение с аккумуляторным инструментом

- a) **Заряжать аккумуляторы только в зарядных устройствах, рекомендуемых изготовителем.** При использовании зарядного устройства, предназначенного для определенного типа аккумуляторов, с другими аккумуляторами, существует опасность возгорания.
- b) **В электроинструментах разрешается применять только предназначенные для них аккумуляторы.** Использование других аккумуляторов может привести к травмам и возгоранию.
- c) **Неиспользуемые аккумуляторы следует хранить на безопасном расстоянии от скрепок, монет, ключей, гвоздей, болтов и других мелких металлических предметов, которые могут перемкнуть контакты.** Короткое замыкание между контактами аккумулятора может привести к ожогам или возгоранию.
- d) **При неправильном использовании из аккумулятора может вытекать жидкость. Избегать контакта с жидкостью. При случайном контакте смыть водой. При попадании жидкости в глаза следует обратиться за помощью к врачу.** Вытекающая аккумуляторная жидкость может вызвать раздражение кожи и ожоги.
- e) **Не использовать поврежденные или деформированные аккумуляторы.** Поврежденные или деформированные аккумуляторы могут стать причиной нештатной ситуации и привести к возгоранию, взрыву или травмам.

- f) **Не подвергать аккумулятор воздействию огня или слишком высоких температур.** Огонь или температуры выше 130 °C (265 °F) могут привести к взрыву.
- g) **Следовать всем инструкциям по зарядке и никогда не заряжать аккумулятор или аккумуляторный инструмент при температурах, выходящих за пределы допустимого диапазона, указанного в руководстве по эксплуатации.** Неправильная зарядка или зарядка при температуре вне допустимого диапазона может разрушить аккумулятор и повысить риск возгорания.

24.7 Техническое обслуживание

- a) **Поручить ремонт электроинструмента квалифицированному специалисту, использовать для ремонта только оригинальные запасные части.** Благодаря этому обеспечивается безопасность электроинструмента.
- b) **Техническое обслуживание поврежденного аккумулятора запрещено.** Любое техническое обслуживание аккумулятора должен производить только производитель или служба поддержки клиентов.

24.8 Указания по технике безопасности при эксплуатации мотоножниц

Общие указания по технике безопасности при эксплуатации мотоножниц

- a) **Все части тела должны находиться на безопасном расстоянии от ножа. При движущихся ножах не пытайтесь удалить уже обрезанный или удерживать обрезаемый материал.** После выключения устройства ножи продолжают вращаться. Мгновенная невнимательность при эксплуатации мотоножниц может привести к серьезным травмам.
- b) **Переносите мотоножницы за рукоятку при неподвижном ноже, следя за тем, чтобы не задействовать переключатель.** Правильная переноска мотоножниц снижает опасность бесконтрольного срабатывания ножа и связанных с этим травм.
- c) **При транспортировке или хранении мотоножниц обязательно установить защитный кожух ножа.** Надлежащее обращение с мотоножницами предотвращает опасность травмирования ножом.

- d) Перед тем, как удалить застрявший обрезаемый материал, или выполнить техническое обслуживание машины, убедитесь в том, что все переключатели выключены и аккумулятор вынут или выключен. Бесконтрольная работа мотоножниц при удалении застрявшего обрезанного материала может стать причиной серьезных травм.
- e) Удерживайте мотоножницы только за изолированные поверхности рукояток, так как возможен контакт режущего ножа со скрытыми электрическими проводами. В случае контакта ножей с электропроводкой металлические детали устройства могут оказаться под напряжением, что приведет к поражению электрическим током.
- f) Уберите все электрические провода из зоны резы. В живой изгороди и кустарнике могут находиться скрытые провода, которые могут быть обрезаны ножом.
- g) Не пользуйтесь мотоножницами при плохой погоде, особенно при опасности грозы. Этим предотвращается опасность удара молнией.

Spis treści

1	Przedmowa.....	204
2	Informacje o instrukcji użytkowania.....	204
3	Przegląd.....	205
4	Wskazówki dotyczące bezpieczeństwa pracy.....	206
5	Przygotowanie nożyc do cięcia żywopłotów do pracy.....	211
6	Ładowanie akumulatora i sygnalizacja diodami LED.....	212
7	Aktywacja i dezaktywacja połączenia bezprzewodowego Bluetooth®.....	212
8	Podłączanie i odłączanie akumulatora....	212
9	Włączanie i wyłączanie nożyc do cięcia żywopłotów.....	213
10	Kontrola nożyc do cięcia żywopłotów i akumulatora.....	213
11	Praca z nożycami do cięcia żywopłotów.	214
12	Po zakończeniu pracy.....	215
13	Transport.....	215
14	Przechowywanie.....	215
15	Czyszczenie.....	216
16	Konserwacja.....	216
17	Naprawa.....	217
18	Rozwiązywanie problemów.....	217
19	Dane techniczne.....	218

20	Części zamienne i akcesoria.....	219
21	Utylizacja.....	219
22	Deklaracja zgodności UE.....	219
23	Deklaracja zgodności UKCA.....	220
24	Ogólne wskazówki bezpieczeństwa obowiązujące podczas pracy narzędziami z napędem elektrycznym.....	220

1 Przedmowa

Szanowni Państwo,

dziękujemy za zakup produktu marki STIHL. STIHL projektuje i produkuje urządzenia o najwyższej jakości, które w pełni spełniają oczekiwania klientów. Produkowane przez nas urządzenia wyróżniają się najwyższą niezawodnością nawet w najcięższych warunkach pracy.

Marka STIHL to również najwyższej klasy obsługa klienta. Nasi sprzedawcy oferują fachowe doradztwo, pomoc w doborze odpowiednich produktów oraz kompleksowe wsparcie techniczne.

Firma STIHL przywiązuje szczególną wagę do zrównoważonego rozwoju i ochrony środowiska. Celem niniejszej instrukcji obsługi jest zapewnienie bezpiecznej i przyjaznej dla środowiska eksploatacji produktu STIHL przez długi okres użytkowania.

Dziękujemy Państwu za zaufanie. Życzymy satysfakcji z użytkowania produktu marki STIHL.



Dr Nikolas Stihl

WAŻNE! PRZECZYTAĆ PRZED UŻYCIEM I ZACHOWAĆ.

2 Informacje o instrukcji użytkowania

2.1 Obowiązujące dokumenty

Obowiązują lokalne przepisy bezpieczeństwa.

- ▶ Oprócz tej instrukcji obsługi należy dokładnie zapoznać się z następującymi dokumentami i zachować je na przyszłość:
 - Instrukcja obsługi akumulatora STIHL AR
 - Instrukcja obsługi „torby na pas AP z przewodem zasilającym”
 - Zasady bezpieczeństwa dot. akumulatora STIHL AP
 - Instrukcja obsługi ładowarek STIHL AL 101, 301, 301-4, 500
 - Informacja bezpieczeństwa dotycząca akumulatorów STIHL i produktów z zamontowanym akumulatorem: www.stihl.com/safety-data-sheets

Dalsze informacje na temat STIHL connected i produktów kompatybilnych oraz odpowiedzi na najczęściej zadawane pytania można znaleźć na stronie www.connect.stihl.com lub uzyskać u autoryzowanego dealera STIHL.

Znak słowny i znaki graficzne (logo Bluetooth® są zastrzeżonymi znakami towarowymi Bluetooth SIG, Inc. Używanie tych znaków przez firmę STIHL jest objęte licencją.

Akumulatory z  są wyposażone w interfejs bezprzewodowy Bluetooth®. Należy uwzględnić lokalne ograniczenia używania (np. w samolotach lub szpitalach).

2.2 Ostrzeżenia w treści instrukcji



OSTRZEŻENIE

- Ten piktoqram oznacza możliwe zagrożenie poważnym lub wręcz śmiertelnym wypadkiem.
 - ▶ Oznaczone nim środki mogą zapobiec poważnemu lub śmiertelnemu wypadkowi.

WSKAZÓWKA

- Ten piktoqram oznacza potencjalne zagrożenie szkodami w mieniu.
 - ▶ Oznaczone nim środki mogą zapobiec szkodom w mieniu.

2.3 Symbole w tekście



Ten symbol odsyła do rozdziału niniejszej instrukcji obsługi.

3 Przegląd

3.1 Nożyce do pielęgnacji żywopłotów i akumulator

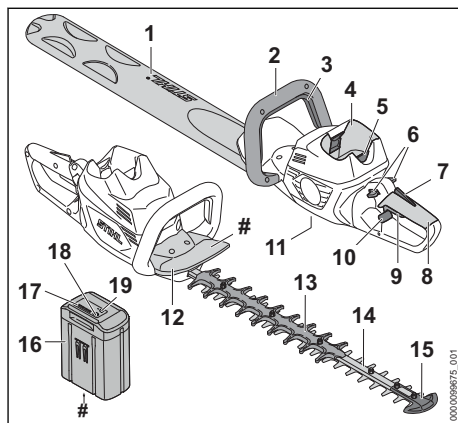

1 Osłona noży

Osłona noży chroni przed kontaktem z nożami.

2 Uchwyt pałkowy

Uchwyt obwiedniowy służy do trzymania, prowadzenia i przenoszenia nożyc.

3 Pałak przełącznika

Pałak przełącznika służy do włączania i wyłączania nożyc wraz z dźwignią przełącznika.

4 Komora akumulatora

Komora służy do wkładania akumulatora.

5 Dźwignia blokady

Dźwignia blokady trzyma akumulator w komorze akumulatora.

6 Dźwignia blokady

Dźwignia blokady odblokowuje dźwignię przełączającą.

7 Dźwignia Ergo

Dźwignia Ergo utrzymuje dźwignię blokady w swojej pozycji po puszczeniu dźwigni przełącznika.

8 Uchwyt manipulacyjny

Uchwyt manipulacyjny służy do obsługi, trzymania i prowadzenia nożyc.

9 Dźwignia przełącznika

Dźwignia przełącznika służy do włączania i wyłączania nożyc wraz z pałakiem przełącznika.

10 Suwak blokady

Suwak blokady odblokowuje obrotowy uchwyt manipulacyjny.

11 Korek

Korek zamyka otwór na smar uniwersalny STIHL.

12 Osłona dłoni

Osłona dłoni chroni rękę na uchwycie obwiedniowym przed kontaktem z nożami.

13 Osłona ochronna

Osłona ochronna chroni uda przed kontaktem z tylną częścią noży.

14 Noże tnące

Noże tną rośliny.

15 Osłona przewodnicy

Osłona przewodnicy chroni końcówkę noży przed kontaktem z przedmiotami.

16 Akumulator

Akumulator zasila nożyce do pielęgnacji żywopłotów energią.

17 Diody

Diody LED sygnalizują stan naładowania akumulatora i ewentualne usterki.

18 Przycisk

Przycisk włącza diody na akumulatorze. Aktywuje on i dezaktywuje połączenie bezprzewodowe Bluetooth® (jeśli jest).

19 Dioda LED „BLUETOOTH®“ (tylko dla akumulatorów z )

Dioda LED wskazuje aktywację i dezaktywację połączenia bezprzewodowego Bluetooth®.

Tabliczka znamionowa z numerem seryjnym**3.2 Symbole**

Symbole mogą znajdować się na nożycach, akumulatorze i ładowarce. Mają one następujące znaczenie:

 Ten symbol oznacza otwór dla smaru uniwersalnego STIHL.

 1 dioda świeci się na czerwono. Akumulator jest za ciepły lub za zimny.

 4 diody migają na czerwono. Usterka akumulatora.

 Dioda LED świeci się na zielono, a diody LED akumulatora świecą się lub migają na zielono. Akumulator ładuje się.

 Dioda LED miga na czerwono. Styki akumulatora nie dochodzą do styków ładowarki lub doszło do usterki ładowarki.

 LWA Gwarantowany poziom mocy akustycznej zgodnie z dyrektywą 2000/14/WE w dB(A) do porównania emisji hałasu produktów elektrycznych.

 Akumulator ma połączenie bezprzewodowe Bluetooth® i można go połączyć z aplikacją STIHL connected.

 Informacja obok symbolu wskazuje na pojemność akumulatora zgodnie ze specyfikacją producenta. Dostępna pojemność akumulatora jest mniejsza.

 Używać urządzenia elektrycznego w suchych pomieszczeniach.

 Produktu nie wolno wyrzucać do zwykłego pojemnika na odpady komunalne.

4 Wskazówki dotyczące bezpieczeństwa pracy**4.1 Symbole ostrzegawcze**

Symbole ostrzegawcze na nożycach do pielęgnacji żywopłotów lub akumulatorze mają następujące znaczenie:

 Przestrzegać zasad bezpieczeństwa i środków ostrożności.

 Przeczytać niniejszą instrukcję obsługi, przestrzegać jej i zachować ją na przyszłość.

 Nosić okulary ochronne.

 Nie dotykać poruszających się noży.

 Wymnawać akumulator podczas przerw w pracy, transportu, przechowywania, serwisowania lub naprawy.

 Chronić akumulator przed wysokimi temperaturami i ogniem.

 Nie zanurzać akumulatora w cieczach.

 Przestrzegać dozwolonego zakresu temperatury akumulatora.

4.2 Użytkowanie zgodne z przeznaczeniem

Nożyce do pielęgnacji żywopłatów STIHL HSA 100.0 służą do cięcia żywopłatów, krzewów, krzaków i zarośli.

Nożyc do pielęgnacji żywopłatów można używać w deszczu.

Nożyce do pielęgnacji żywopłatów zasilane są energią z akumulatora STIHL AP lub z akumulatora STIHL AR.

Akumulator z  w połączeniu z aplikacją STIHL connected umożliwia personalizację i przesyłanie informacji na temat akumulatora w oparciu o technologię Bluetooth®.

▲ OSTRZEŻENIE

- Używanie akumulatorów innych niż przewidziane przez firmę STIHL do eksploatacji z nożycami do pielęgnacji żywopłatów grozi pożarem lub wybuchem. Może dojść do poważnych obrażeń lub śmierci oraz szkód materialnych.
 - ▶ Używać nożyc do pielęgnacji żywopłatów z akumulatorem STIHL AP lub z akumulatorem STIHL AR.
- W przypadku używania nożyc do pielęgnacji żywopłatów lub akumulatora niezgodnie z ich przeznaczeniem skutkiem mogą być ciężkie urazy lub śmierć albo szkody materialne.
 - ▶ Używać nożyc do pielęgnacji żywopłatów wyłącznie w sposób opisany w niniejszej instrukcji użytkownika.
 - ▶ Akumulatora używać w sposób opisany w niniejszej instrukcji użytkownika, instrukcji użytkownika akumulatora STIHL AR, aplikacji STIHL connected oraz na stronie www.connect.stihl.com.

4.3 Wymagania wobec użytkownika

▲ OSTRZEŻENIE

- Użytkownicy bez odpowiedniego instruktażu nie są w stanie rozpoznać ani ocenić zagrożeń powodowanych przez nożyce do cięcia żywopłatów i akumulator. Może dojść do poważnych obrażeń lub śmierci użytkownika i osób postronnych.



- ▶ Przeczytać instrukcję użytkownika, przestrzegać jej i zachować ją na przyszłość.

- ▶ W razie przekazania nożyc do cięcia żywopłatów lub akumulatora innej osobie: Przekazać również instrukcję użytkownika.
- ▶ Użytkownik urządzenia powinien spełniać poniższe wymagania:
 - Użytkownik powinien być wypoczęty.
 - Użytkownik powinien być zdolny pod względem fizycznym i psychicznym do obsługi i używania nożyc do cięcia żywopłatów i akumulatora. Jeżeli stan fizyczny lub umysłowy ogranicza zdolności użytkownika, to powinien on wykonywać pracę jedynie pod nadzorem lub po poinstruowaniu przez odpowiedzialną osobę.
 - Użytkownik jest w stanie rozpoznać i ocenić zagrożenia powodowane przez nożyce do żywopłatów i akumulator.
 - Użytkownik jest pełnoletni lub odbywa pod nadzorem naukę zawodu zgodnie z przepisami krajowymi.
 - Użytkownik, który nie pracował wcześniej z nożycami do cięcia żywopłatów, powinien nauczyć się ich użytkowania od dealera marki STIHL lub osoby wykwalifikowanej.
 - Użytkownik nie znajduje się pod wpływem alkoholu, leków lub narkotyków.
- ▶ W razie wątpliwości: Skontaktuj się z dealerm marki STIHL.

4.4 Odzież i wyposażenie

▲ OSTRZEŻENIE

- Włączone nożyce mogą wciągnąć długie włosy użytkownika. Może to spowodować poważne obrażenia użytkownika.
 - ▶ Długie włosy należy związać i zabezpieczyć w taki sposób, aby nie sięgały ramion.
- Podczas pracy może dojść do wyrzucenia różnych przedmiotów z dużą prędkością. Może to spowodować obrażenia użytkownika.



- ▶ Nosić okulary ochronne ściśle przylegające do twarzy. Odpowiednie okulary ochronne przechodzą badania zgodnie z normą EN 166 lub z przepisami krajowymi i są dostępne w sprzedaży z odpowiednim oznaczeniem.
- ▶ Należy nosić odzież przylegającą do ciała z długimi rękawami i nogawkami.
- Podczas pracy może wzbijać się pył. Wdychanie pyłu może spowodować dolegliwości zdrowotne i reakcje alergiczne.
 - ▶ Jeżeli wzbija się pył, nosić maskę przeciwpyłową.

- Nieodpowiednie ubranie może zaczepić się o drewno, zarośla lub nożyce. Użytkownicy bez odpowiedniej odzieży mogą odnieść poważne obrażenia ciała.
 - ▶ Nosić odzież przylegającą ściśle do ciała.
 - ▶ Zdjąć szalik i biżuterię.
- Podczas pracy użytkownik może mieć kontakt z poruszającymi się nożami. Może to spowodować poważne obrażenia użytkownika.
 - ▶ Pracować w ubiuwu wykonanym z wytrzymałych materiałów.
 - ▶ Nosić długie spodnie z wytrzymałego materiału.
- Podczas czyszczenia lub konserwacji użytkownik może mieć kontakt z nożami. Może to spowodować obrażenia użytkownika.
 - ▶ Nosić rękawice robocze wykonane z wytrzymałych materiałów.
- Użytkownik noszący nieodpowiednie obuwie może się poślizgnąć. Może to spowodować obrażenia użytkownika.
 - ▶ Nosić solidne, zamknięte obuwie z podeszwami o dobrej przyczepności.

4.5 Stanowisko pracy i otoczenie

4.5.1 Nożyce do cięcia żywoptłów

▲ OSTRZEŻENIE

- Osoby nieupoważnione do pracy z nożycami do cięcia żywoptłów, małe dzieci i zwierzęta nie potrafią ani rozpoznać, ani tym bardziej prawidłowo ocenić zagrożeń powodowanych przez pracę nożyc i wyrzucane przez nie przedmioty. Możliwe są poważne obrażenia tych osób, dzieci i zwierząt oraz znaczne straty materialne.
 - ▶ Osoby postronne, dzieci i zwierzęta należy trzymać z dala od obszaru pracy.
 - ▶ Nie pozostawiać nożyc do żywoptłów bez nadzoru.
 - ▶ Nie pozwolić dzieciom na zabawę nożycami do żywoptłów.
- Elementy elektryczne nożyc do żywoptłów mogą wytwarzać iskry. Iskry grożą zaprószeniem ognia lub wybuchem w pobliżu substancji skrajnie łatwopalnych lub wybuchowych. Możliwe są poważne obrażenia ciała lub śmierć oraz znaczne straty materialne.
 - ▶ Nie wolno pracować z urządzeniem w miejscach skrajnie zagrożonych pożarem lub wybuchem.

4.5.2 Akumulator

▲ OSTRZEŻENIE

- Osoby postronne, dzieci i zwierzęta nie są w stanie rozpoznać, ani tym bardziej prawidłowo ocenić zagrożeń powodowanych przez akumulator. Osoby postronne, dzieci i zwierzęta mogą doznać poważnych obrażeń.
 - ▶ Nie zezwalać na dostęp osób postronnych, dzieci i zwierząt do urządzenia.
 - ▶ Nie pozostawiać akumulatora bez nadzoru.
 - ▶ Nie pozwolić dzieciom na zabawę akumulatorem.
- Akumulator nie jest całkowicie odporny na wszystkie czynniki otoczenia. Pod wpływem niektórych zjawisk lub czynników może dojść do jego pożaru, wybuchu lub nieodwracalnego uszkodzenia. Może dojść do poważnych obrażeń lub szkód materialnych.



- ▶ Chronić akumulator przed wysokimi temperaturami i ogniem.
- ▶ Nie wrzucać akumulatora do ognia.



- ▶ Akumulator przechowywać i użytkować w temperaturze od - 10 °C do + 50 °C.



- ▶ Nie zanurzać akumulatora w cieczach.

- ▶ Trzymać akumulator z dala od małych części metalowych.
- ▶ Chronić akumulator przed nadmiernie wysokim ciśnieniem.
- ▶ Nie narażać akumulatora na działanie mikrofal.
- ▶ Chronić akumulator przed substancjami chemicznymi i solami.

4.6 Bezpieczny stan

4.6.1 Nożyce

Stan nożyc jest bezpieczny, jeśli spełnione są następujące warunki:

- Nożyce nie są uszkodzone.
- Nożyce są czyste.
- Elementy obsługowe działają i nie zostały zmienione.
- Noże są prawidłowo zamontowane.
- Są zamontowane oryginalne akcesoria STIHL przeznaczone do tych nożyc.
- Akcesoria są zamontowane prawidłowo.

▲ OSTRZEŻENIE

- Jeśli urządzenie nie znajduje się w stanie bezpiecznym, jego elementy mogą działać niepra-

widlowo, a zabezpieczenia zostać dezaktywowane. Może dojść do poważnych obrażeń lub śmierci.

- ▶ Nożyc można używać, jeżeli nie są uszkodzone.
- ▶ Jeśli nożyce są zabrudzone, należy je wyczyścić.
- ▶ Nie modyfikować nożyc.
- ▶ Jeżeli elementy obsługi nożyc są niesprawne, nie należy używać nożyc.
- ▶ Zamontować oryginalne akcesoria STIHL przeznaczone do tych nożyc.
- ▶ Akcesoria montować wyłącznie w sposób opisany w niniejszej instrukcji obsługi lub w instrukcji obsługi akcesoriów.
- ▶ Nie wkładać żadnych przedmiotów do otworów w nożycach.
- ▶ Wymienić zużyte lub uszkodzone etykiety ostrzegawcze.
- ▶ W razie wątpliwości skontaktować się z autoryzowanym dealerem STIHL.

4.6.2 Noże tnące

Stan noży tnących jest bezpieczny, jeśli spełnione są następujące warunki:

- Noże tnące nie są uszkodzone.
- Noże tnące nie są zdeformowane.
- Noże tnące działają w sposób płynny.
- Noże tnące są dobrze zaostrome.
- Noże tnące nie mają zadziorów.

▲ OSTRZEŻENIE

- W niezabezpieczonym stanie części noży tnących mogą się poluzować i odpaść. Skutkiem mogą być poważne obrażenia.
 - ▶ Nożyce tnące można używać, jeżeli nie są uszkodzone.
 - ▶ Noże tnące należy odpowiednio naostrzyć i usunąć z nich zadziory.
 - ▶ W przypadku niejasności: skontaktować się z autoryzowanym dealerem STIHL.

4.6.3 Akumulator

Akumulator jest w dobrym stanie technicznym, gdy spełnione są następujące warunki:

- akumulator jest nieuszkodzony,
- akumulator jest czysty i suchy,
- akumulator działa i nie został zmodyfikowany.

▲ OSTRZEŻENIE

- Akumulator niebędący w dobrym stanie technicznym może nie działać bezpiecznie. Osoby mogą ulec poważnym zranieniom.
 - ▶ Pracę wykonywać przy użyciu nieuszkodzonego i działającego akumulatora.

- ▶ Nie ładować uszkodzonego lub wadliwego akumulatora.
- ▶ Jeżeli akumulator jest zabrudzony lub mokry, oczyścić akumulator i pozostawić do wyschnięcia.
- ▶ Nie modyfikować akumulatora.
- ▶ Nie umieszczać żadnych przedmiotów w otworach akumulatora.
- ▶ Nie wolno łączyć i zwierać elektrycznych styków akumulatora za pomocą metalowych przedmiotów.
- ▶ Nie otwierać akumulatora.
- ▶ Wymieniać zużyte lub uszkodzone tabliczki informacyjne.
- Z uszkodzonego akumulatora może wypływać elektrolit. Jeżeli elektrolit zetknie się ze skórą lub dostanie się do oczu, może spowodować ich podrażnienie.
 - ▶ Unikać kontaktu z elektrolitem.
 - ▶ W przypadku zetknięcia się ze skórą przemyć odpowiednie fragmenty skóry dużą ilością wody z mydłem.
 - ▶ W przypadku przedostania się do oczu przepłukiwać je przynajmniej 15 minut dużą ilością wody i udać się do lekarza.
- Uszkodzony lub wadliwy akumulator może nienormalnie pachnieć, dymić lub się zapalić. Możliwość odniesienia poważnych ran przez osoby lub śmierci oraz wystąpienia szkód materialnych.
 - ▶ Jeżeli akumulator nienormalnie pachnie lub dymi, nie używać akumulatora i umieścić go z dala od substancji palnych.
 - ▶ Jeżeli akumulator się pali, spróbować ugasić go za pomocą gaśnicy lub wody.

4.7 Praca

▲ OSTRZEŻENIE

- W niektórych warunkach użytkownik nie jest w stanie pracować dłużej w skupieniu. Użytkownik może potknąć się, przewrócić i poważnie zranić.
 - ▶ Pracuj w spokoju i metodycznie.
 - ▶ Nie pracuj przy słabym świetle i kiepskiej widoczności. Nie używać nożyc do żywoptów.
 - ▶ Nożyce musi obsługiwać tylko jedna osoba.
 - ▶ Uważaj na przeszkody.
 - ▶ Pracuj poruszając się po ziemi i dbaj o równowagę ciała. W razie pracy na wysokości: Używać podestu roboczego lub bezpiecznego rusztowania.
 - ▶ W razie wystąpienia oznak zmęczenia: Zrobić przerwę w pracy.

- Jeśli użytkownik pracuje powyżej wysokości barków, może wcześniej się zmęczyć. Niebezpieczeństwo poważnego wypadku.
 - ▶ Pracować tylko przez krótki czas powyżej wysokości barków.
 - ▶ Rób przerwy podczas pracy.
- Gdy poruszające się noże tnące natrafiają na twardy obiekt, mogą zostać gwałtownie zahamowane. Siły reakcji, które się wtedy pojawiają, mogą sprawić, że użytkownik straci kontrolę nad nożycami i dozna poważnych obrażeń.
 - ▶ Nożyce należy trzymać zawsze oburącz.
 - ▶ Przed pracą przeszukać żywopłot pod kątem twardych obiektów i je usunąć.
- Poruszające się noże tnące mogą skaleczyć użytkownika. Niebezpieczeństwo poważnego wypadku.



- ▶ Nie dotykać poruszających się noży tnących.
- ▶ Jeśli noże tnące są zablokowane przez przedmiot: Wyłączyć nożyce do cięcia żywopłotów i wyjąć akumulator. Dopiero wtedy można usunąć przedmiot.

- Jeśli nożyce do żywopłotów zaczną działać podczas pracy w sposób zmieniony lub nietypowy, mogą znajdować się w niebezpiecznym stanie. Niebezpieczeństwo poważnego wypadku oraz strat w mieniu.
 - ▶ Zakończyć pracę. Wyciągnąć akumulator i skontaktować się z dealerem firmy STIHL.
- Włączone nożyce mogą drgać.
 - ▶ Nosić rękawice.
 - ▶ Rób przerwy podczas pracy.
 - ▶ W przypadku wystąpienia objawów zaburzenia krążenia: Udać się do lekarza.
- Po puszczeniu dźwigni przełącznika noże tnące poruszają się jeszcze przez ok. 1 sekundę. Poruszające się noże tnące mogą skaleczyć użytkownika lub inne osoby. Skutkiem mogą być poważne obrażenia.
 - ▶ Trzymaj nożyce do cięcia za uchwyt manipulacyjny oraz uchwyt obwiedniowy i poczekaj, aż noże tnące przestaną się poruszać.

▲ NIEBEZPIECZEŃSTWO

- W przypadku pracy w pobliżu przewodów pod napięciem noże tnące mogą dotknąć przewodów i spowodować ich uszkodzenie. Niebezpieczeństwo poważnego lub śmiertelnego wypadku.
 - ▶ Nie pracować w otoczeniu przewodów znajdujących się pod napięciem.

4.8 Transport

4.8.1 Nożyce do pielęgnacji żywopłotów

▲ OSTRZEŻENIE

- Nożyce do pielęgnacji żywopłotów mogą się przewrócić lub przesuwać podczas przewozu pojazdem. Może dojść do obrażeń lub szkód materialnych.



- ▶ Wyciągnąć akumulator.

- ▶ Nalożyć osłonę na noże w taki sposób, aby noże były całkowicie zasłonięte.
- ▶ Nożyce do pielęgnacji żywopłotów zabezpieczyć pasami lub siatką w taki sposób, aby nie mogły się przewrócić ani przesuwać.

4.8.2 Akumulator

▲ OSTRZEŻENIE

- Akumulator nie jest całkowicie odporny na wszystkie czynniki otoczenia. Jeśli akumulator jest narażony na określone warunki otoczenia, może ulec uszkodzeniu i mogą powstać szkody materialne.
 - ▶ Nie transportować uszkodzonego akumulatora.
- Akumulator może przewrócić się lub przesuwać podczas przewozu pojazdem. Może dojść do obrażeń lub szkód materialnych.
 - ▶ Zapakować akumulator w odpowiedni pojemnik transportowy lub inne opakowanie, w którym nie będzie się przesuwał.
 - ▶ Zabezpieczyć opakowanie, aby nie mogło się poruszyć.

4.9 Przechowywanie

4.9.1 Nożyce do pielęgnacji żywopłotów

▲ OSTRZEŻENIE

- Dzieci nie potrafią rozpoznać ani ocenić zagrożeń powodowanych przez nożyce do pielęgnacji żywopłotów. Dzieci mogą ulec poważnym obrażeniom.



- ▶ Wyciągnąć akumulator.

- ▶ Nalożyć osłonę na noże w taki sposób, aby noże były całkowicie zasłonięte.
- ▶ Przechowywać nożyce do pielęgnacji żywopłotów z dala od dzieci.

- Styki elektryczne nożyc oraz podzespoły z metalu mogą zardzewieć od wilgoci. Nożyce do pielęgnacji żywopłatów mogą ulec uszkodzeniu.



- ▶ Wyciągnąć akumulator.

- ▶ Przechowywać nożyce do pielęgnacji żywopłatów w miejscu suchym i czystym.

4.9.2 Akumulator

▲ OSTRZEŻENIE

- Dzieci nie są w stanie rozpoznać ani ocenić zagrożeń powodowanych przez akumulator. Dzieci mogą ulec poważnym obrażeniom.
 - ▶ Akumulator przechowywać w miejscu niedostępnym dla dzieci.
- Akumulator nie jest całkowicie odporny na wszystkie czynniki otoczenia. Akumulator może ulec nieodwracalnemu uszkodzeniu pod wpływem niektórych zjawisk lub czynników.
 - ▶ Akumulator przechowywać w miejscu suchym i czystym.
 - ▶ Akumulator przechowywać w zamkniętym pomieszczeniu.
 - ▶ Akumulator podczas przechowywania powinien być odłączony od nożyc.
 - ▶ Jeśli akumulator jest przechowywany w ładowarce: odłączyć wtyczkę zasilającą i przechowywać akumulator w stanie naładowania między 40% a 60% (2 diody świecą na zielono).
 - ▶ Akumulator przechowywać w temperaturze od - 10°C do + 50°C.

4.10 Czyszczenie, konserwacja i naprawy

▲ OSTRZEŻENIE

- Jeżeli akumulator znajduje się w nożycach do pielęgnacji żywopłatów podczas czyszczenia, konserwacji lub naprawy, może dojść do ich niezamierzonego włączenia. Może dojść do poważnych obrażeń lub szkód materialnych.



- ▶ Wyciągnąć akumulator.

- Czyszczenie agresywnymi środkami, strumieniem wody lub ostrymi przedmiotami może spowodować uszkodzenie nożyc do pielęgnacji żywopłatów, noża tnącego, akumulatora lub ładowarki. Należy czyścić nożyce do pielęgnacji żywopłatów, noże tnące, akumulator i ladowarkę w odpowiedni sposób. W przeciwnym razie podzespoły mogą przestać działać prawidłowo, a ich zabezpieczenia mogą stać się niesprawne. Skutkiem mogą być poważne obrażenia.

warękę w odpowiedni sposób. W przeciwnym razie podzespoły mogą przestać działać prawidłowo, a ich zabezpieczenia mogą stać się niesprawne. Skutkiem mogą być poważne obrażenia.

- ▶ Czyścić nożyce do pielęgnacji żywopłatów, akumulator i ładowarkę wyłącznie w sposób opisany w niniejszej instrukcji użytkownika.
- Należy konserwować i naprawiać nożyce do pielęgnacji żywopłatów, noże tnące, akumulator i ładowarkę w odpowiedni sposób. W przeciwnym razie podzespoły mogą przestać działać prawidłowo, a ich zabezpieczenia mogą stać się niesprawne. Może dojść do poważnych obrażeń lub śmierci.
 - ▶ Nie wolno samodzielnie poddawać nożyc do pielęgnacji żywopłatów, akumulatora i ładowarki konserwacji lub naprawom.
 - ▶ Jeśli nożyce do pielęgnacji żywopłatów, akumulator lub ładowarka wymagają konserwacji lub naprawy: skontaktować się z dealerem STIHL.
 - ▶ Noże konserwować wyłącznie w sposób opisany w niniejszej instrukcji obsługi.
- Podczas czyszczenia lub konserwacji noży użytkownik może skaleczyć się o ostre zęby tnące. Może to spowodować obrażenia użytkownika.
 - ▶ Nosić rękawice robocze wykonane z wytrzymałych materiałów.

5 Przygotowanie nożyc do cięcia żywopłatów do pracy

5.1 Przygotowanie nożyc do pielęgnacji żywopłatów do pracy

Zawsze przed rozpoczęciem pracy należy wykonać następujące czynności:

- ▶ Sprawdzić bezpieczny stan następujących elementów:
 - Nożyce do cięcia żywopłatów, 4.6.1.
 - Noże tnące, 4.6.2.
 - Akumulator, 4.6.3.
- ▶ Sprawdzić akumulator, 10.2.
- ▶ Naładować całkowicie akumulator w sposób opisany w instrukcji obsługi ładowarek STIHL AL 101, 301, 301-4, 500.
- ▶ Wyczyścić nożyce do pielęgnacji żywopłatów, 15.
- ▶ Sprawdzić elementy obsługi, 10.1.
- ▶ Jeśli nie można wykonać opisanych czynności: nie używać nożyc i skontaktować się z autoryzowanym dealerem STIHL.

5.2 Łączenie akumulatora z połączeniem bezprzewodowym Bluetooth® z aplikacją STIHL connected

- ▶ Aktywować interfejs bezprzewodowy Bluetooth® na urządzeniu mobilnym.
- ▶ Aktywować połączenie bezprzewodowe Bluetooth® na akumulatorze,  7.1.
- ▶ Pobrać na urządzenie mobilne aplikację STIHL connected z odpowiedniego sklepu z aplikacjami i utworzyć konto.
- ▶ Otworzyć aplikację STIHL connected i zalogować się.
- ▶ Dodać akumulator w aplikacji STIHL connected i postępować zgodnie z poleceniami wyświetlanymi na ekranie.

Dane kontaktowe i dalsze informacje można znaleźć na stronie <https://support.stihl.com> lub w aplikacji STIHL connected.

Aplikacja STIHL connected jest dostępna w zależności od rynku.

6 Ładowanie akumulatora i sygnalizacja diodami LED

6.1 Ładowanie akumulatora

Czas ładowania zależy od różnych czynników, np. od temperatury akumulatora i temperatury otoczenia. Faktyczny czas ładowania może różnić się od podanego czasu. Czas ładowania jest podany na stronie www.stihl.com/charging-times.

- ▶ Akumulator należy ładować w sposób opisany w instrukcjach użytkownika ładowarek STIHL AL 101, 301, 301-4, 500.

6.2 Sygnalizacja stanu naładowania

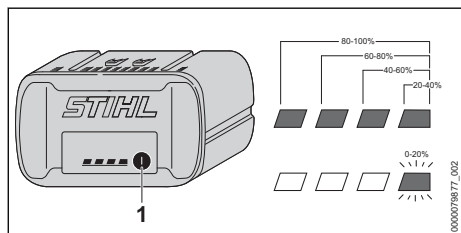

- ▶ Nacisnąć przycisk (1). Diody zaświecą się na ok. 5 sekund na zielono i zasygnalizują stan naładowania akumulatora.
- ▶ Jeżeli prawa dioda miga na zielono, należy naładować akumulator.

6.3 Diody na akumulatorze

Diody LED mogą wskazywać na stan naładowania lub awarię akumulatora. Diody mogą świecić lub migać zielonym lub czerwonym światłem.

Jeżeli diody świecą się lub migają na zielono, informują o stanie naładowania.

- ▶ Jeżeli diody świecą się lub migają na czerwono: usunąć awarię,  18. Usterka nożyc do cięcia żywopłotów lub akumulatora.

7 Aktywacja i dezaktywacja połączenia bezprzewodowego Bluetooth®

7.1 Aktywacja połączenia bezprzewodowego Bluetooth®

- ▶ Jeśli akumulator posiada funkcję połączenia Bluetooth®: Nacisnąć przycisk i przytrzymać wciśnięty, aż dioda LED „BLUETOOTH®” obok symbolu  zaświeci się na niebiesko na ok. 3 sekundy.

Połączenie bezprzewodowe Bluetooth® w akumulatorze jest aktywne.

7.2 Dezaktywacja połączenia bezprzewodowego Bluetooth®

- ▶ Jeśli akumulator posiada funkcję połączenia Bluetooth®: Nacisnąć przycisk i przytrzymać wciśnięty, aż dioda LED „BLUETOOTH®” obok symbolu  sześć razy zamiga na niebiesko. Połączenie bezprzewodowe Bluetooth® akumulatora jest nieaktywne.

8 Podłączanie i odłączanie akumulatora

8.1 Wkładanie akumulatora

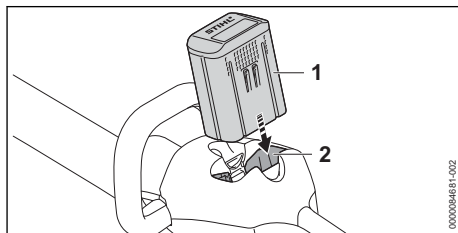

- ▶ Włożyć akumulator (1) do oporu do komory (2). Akumulator (1) zablokuje się ze słyszalnym kliknięciem.

8.2 Wyciąganie akumulatora

- ▶ Położyć nożyce do pielęgnacji żywopłotów na płaskiej powierzchni.

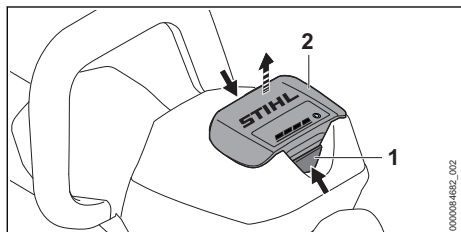

- ▶ Nacisnąć obie dźwignie blokady (1). Akumulator (2) jest odblokowany i można go wyjąć.

9 Włączanie i wyłączanie nożyc do cięcia żywopłotów

9.1 Włączanie nożyc do pielęgnacji żywopłotów

! OSTRZEŻENIE

- Niezależnie od kolejności, w jakiej naciśnięte zostają kabłąk przełącznika oraz dźwignia przełącznika, nożyce do pielęgnacji żywopłotów przyspieszają i poruszają się noże tnące. Jeśli najpierw zostaje naciśnięta dźwignia przełącznika, a następnie kabłąk przełącznika, to użytkownik może stracić kontrolę nad nożycami do pielęgnacji żywopłotów. Może to spowodować poważne obrażenia użytkownika.
 - ▶ Najpierw nacisnąć kabłąk przełącznika, a następnie dźwignię przełącznika.

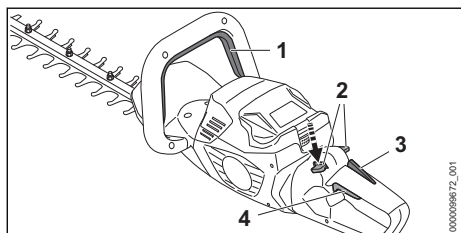

- ▶ Wcisnąć i przytrzymać kabłąk przełącznika (1).
- ▶ Wcisnąć w dół i przytrzymać kciukiem dźwignię blokady (2).
- ▶ Nacisnąć palcem wskazującym dźwignię przełącznika (4) i przytrzymać ją. Nożyce do pielęgnacji żywopłotów przyspieszają i poruszają się noże tnące. Można puścić dźwignię blokady (2).

Przy wciśniętej dźwigni Ergo (3) dźwignia blokady (2) jest odblokowana. Dzięki temu można zwolnić i nacisnąć ponownie dźwignię przełącznika (4) bez konieczności ponownego wciskania w dół dźwigni blokady.

Po zwolnieniu dźwigni przełącznika (4) i dźwigni Ergo (3) dźwignia przełącznika (4) jest zablokowana. Aby odblokować dźwignię przełącznika (4), trzeba ponownie przesunąć w dół i przytrzymać dźwignię blokady (2).

9.2 Wyłączenie nożyc do pielęgnacji żywopłotów

- ▶ Zwolnić kabłąk przełącznika oraz dźwignię przełącznika.
- ▶ Począkać, aż noże tnące przestaną się poruszać po ok. 1 sekundzie.
- ▶ Jeśli po ok. 1 sekundzie noże tnące nie zatrzymają się: Wyciągnąć akumulator i skontaktować się z autoryzowanym dealerem STIHL. Nożyce do pielęgnacji żywopłotów są uszkodzone.

10 Kontrola nożyc do cięcia żywopłotów i akumulatora

10.1 Sprawdzanie elementów obsługowych

Dźwignia blokady, dźwignia Ergo i dźwignia przełącznika

- ▶ Wyciągnąć akumulator.
- ▶ Spróbować nacisnąć dźwignię przełącznika bez naciskania dźwigni blokady.
- ▶ Jeżeli nie można pchnąć dźwigni przełącznika: nie używać nożyc do cięcia żywopłotów i skontaktować się z dealerem STIHL. Dźwignia blokady jest uszkodzona.
- ▶ Wcisnąć w dół i przytrzymać kciukiem dźwignię blokady.
- ▶ Wcisnąć i przytrzymać dźwignię Ergo.
- ▶ Wcisnąć dźwignię przełącznika. Można puścić dźwignię blokady.
- ▶ Puścić dźwignię przełącznika i dźwignię Ergo.
- ▶ Jeżeli dźwignia blokady, dźwignia przełącznika lub dźwignia Ergo poruszają się z trudem lub nie powracają do pozycji wyjściowej, nie używać nożyc do pielęgnacji żywopłotów i skontaktować się z dealerem STIHL. Dźwignia blokady, dźwignia przełącznika lub dźwignia Ergo są uszkodzone.

Pałak przełącznika

- ▶ Wyciągnąć akumulator.
- ▶ Pchnąć i puścić kabłąk przełącznika.

- ▶ Jeżeli kabłąk przełącznika porusza się z oporem lub nie powraca do pozycji wyjściowej: nie używać nożyc do pielęgnacji żywopłatów i skontaktować się z dealerem STIHL. Kabłąk przełącznika jest uszkodzony.

Włączanie nożyc do pielęgnacji żywopłatów

- ▶ Włożyć akumulator.
- ▶ Pchnąć i puścić kabłąk przełącznika.
- ▶ Jeżeli noże tnące poruszyły się lub poruszają się: nie używać nożyc do pielęgnacji żywopłatów i skontaktować się z dealerem STIHL. Dźwignia przełącznika jest uszkodzona.
- ▶ Nacisnąć i przytrzymać dźwignię blokady.
- ▶ Nacisnąć i przytrzymać kabłąk przełącznika.
- ▶ Jeżeli noże tnące poruszają się: nie używać nożyc do pielęgnacji żywopłatów i skontaktować się z dealerem STIHL. Kabłąk przełącznika jest uszkodzony.
- ▶ Nacisnąć i przytrzymać kabłąk przełącznika. Noże zaczną się ruszać.
- ▶ Jeżeli 3 diody migają na czerwono, wyjąć akumulator i skontaktować się z dealerem marki STIHL. Wystąpiła usterka nożyc do pielęgnacji żywopłatów.
- ▶ Puścić pałąk przełącznika. Po ok. 1 sekundzie noże zatrzymają się.
- ▶ Jeśli po ok. 1 sekundzie noże tnące nie zatrzymają się: Wyciągnąć akumulator i skontaktować się z autoryzowanym dealerem STIHL. Nożyce do pielęgnacji żywopłatów są uszkodzone.

10.2 Kontrola akumulatora

- ▶ Nacisnąć przycisk na akumulatorze. Diody LED świecą się lub migają.
- ▶ Jeżeli diody LED nie świecą lub nie migają: nie używać akumulatora i skontaktować się z dealerem STIHL. Akumulator jest niesprawny.

11 Praca z nożycami do cięcia żywopłatów

11.1 Trzymanie i prowadzenie nożyc do cięcia żywopłatów

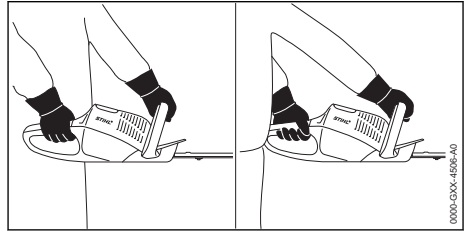

- ▶ Chwycić nożyce ręką za uchwyt manipulacyjny w taki sposób, aby obejmował go kciuk.
- ▶ Trzymać nożyce drugą ręką za uchwyt obwodniowy w taki sposób, aby obejmował go kciuk.

11.2 Przekręcenie uchwytu manipulacyjnego

Uchwyt manipulacyjny można w zależności od danego użycia ustawiać w 3 pozycjach.

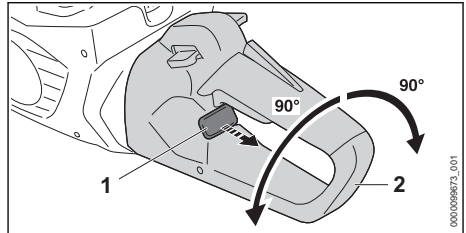

- ▶ Wyciągnąć suwak blokady (1) i przytrzymać go.
- ▶ Obrócić uchwyt manipulacyjny (2) w kierunku ruchu wskazówek zegara lub w przeciwnym kierunku.
- ▶ Puścić suwak blokady (1).
- ▶ Obracać uchwyt manipulacyjny (2) w kierunku zgodnym z ruchem wskazówek zegara lub w odwrotnym kierunku do momentu zablokowania uchwytu (2).

11.3 Cięcie

- ▶ Grube konary i gałęzie należy usuwać za pomocą sekatora lub pilarki spalinowej.

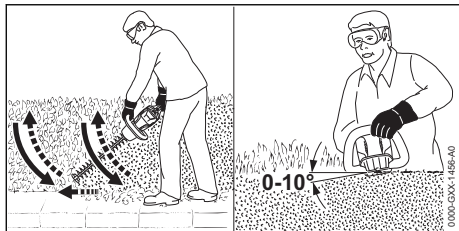

- ▶ Nożyce należy prowadzić przy boku, zataczając łuki z dołu do góry, i obcinać żywoplot.
- ▶ Opuszczają nożyce do cięcia żywoplotów, nie obcinając żywoplotu.
- ▶ Pracować powoli i miarowo.
- ▶ Kontynuować prowadzenie nożyc przy boku, zataczając łuki z dołu do góry, i obcinać żywoplot.
- ▶ Drugą stroną żywoplotu obcinać w ten sam sposób.
- ▶ Na górnej stronie żywoplotu stosować noże tnące pod kątem od 0° do 10°.
- ▶ Poruszać nożycami poziomo, zataczając łuki w jedną stronę i z powrotem, i obcinać żywoplot.
- ▶ Jeżeli spada efektywność cięcia: naostrzyć nóż tnący.

12 Po zakończeniu pracy

12.1 Po zakończeniu pracy

- ▶ Wyłączyć nożyce do pielęgnacji żywoplotów i wyjąć akumulator.
- ▶ Jeśli nożyce do pielęgnacji żywoplotów są mokre: zostawić nożyce do wyschnięcia.
- ▶ Jeżeli akumulator jest mokry: poczekać do jego wyschnięcia.
- ▶ Wyczyścić noże do pielęgnacji żywoplotów.
- ▶ Wyczyścić noże.
- ▶ Nałożyć osłonę na noże w taki sposób, aby noże były całkowicie zasłonięte.
- ▶ Wyczyścić akumulator.

13 Transport

13.1 Transport nożyc do pielęgnacji żywoplotów

- ▶ Wyłączyć nożyce do pielęgnacji żywoplotów i wyjąć akumulator.
- ▶ Nałożyć osłonę na noże w taki sposób, aby noże były całkowicie zasłonięte.

Przenoszenie nożyc

- ▶ Nożyce do pielęgnacji żywoplotów należy przenosić jedną ręką za uchwyt obwodniowy w taki sposób, aby noże były skierowane do tyłu.

Transport nożyc do pielęgnacji żywoplotów w samochodzie

- ▶ Zabezpieczyć nożyce do pielęgnacji żywoplotów przed przewróceniem i przesunięciem.

13.2 Transport akumulatora

- ▶ Wyłączyć nożyce do pielęgnacji żywoplotów i wyjąć akumulator.
- ▶ Sprawdzić bezpieczny stan akumulatora.
- ▶ Zapakować akumulator tak, aby nie przesuwiał się w opakowaniu.
- ▶ Zabezpieczyć opakowanie, aby nie mogło się poruszyć.

Akumulator podlega przepisom dot. transportu towarów niebezpiecznych. Akumulator został sklasyfikowany jako UN 3480 (akumulatory litowo-jonowe) i przeszedł badania zgodnie z podręcznikiem ONZ „Badania i kryteria” część III, rozdział 38.3.

Przepisy dotyczące transportu można znaleźć na stronie www.stihl.com/safety-data-sheets.

14 Przechowywanie

14.1 Przechowywanie nożyc do pielęgnacji żywoplotów

- ▶ Wyłączyć nożyce do pielęgnacji żywoplotów i wyjąć akumulator.
- ▶ Nałożyć osłonę na noże w taki sposób, aby noże były całkowicie zasłonięte.
- ▶ Przechowywać nożyce do pielęgnacji żywoplotów w poniższy sposób:
 - Nożyce do pielęgnacji żywoplotów znajdują się w miejscu niedostępnym dla dzieci.
 - Nożyce do pielęgnacji żywoplotów są czyste i suche.

14.2 Przechowywanie akumulatora

Firma STIHL zaleca przechowywanie akumulatora naładowanego do poziomu od 40% do 60% (2 świecące się zielone diody).

- ▶ Przechowywać akumulator w poniższy sposób:
 - Akumulator przechowywać w miejscu niedostępnym dla dzieci.
 - Jest czysty i suchy.
 - Akumulator przechowywać w zamkniętym pomieszczeniu.
 - Akumulator jest odłączony od nożyc do cięcia żywopłotów.
 - Jeśli akumulator jest przechowywany w ładowarce: odłączyć wtyczkę zasilającą i przechowywać akumulator w stanie naładowania między 40% a 60% (2 diody świecą na zielono).
 - Temperatura akumulatora wynosi od -10°C do 50°C.

WSKAZÓWKA

- Jeśli akumulator nie jest przechowywany zgodnie z opisem w niniejszej instrukcji obsługi, może dojść do jego całkowitego rozładowania i przez to nieodwracalnego uszkodzenia.
 - ▶ Rozładowany akumulator przed przechowaniem naładować. Firma STIHL zaleca przechowywanie akumulatora naładowanego do poziomu od 40% do 60% (2 świecące na zielono diody).
 - ▶ Akumulator podczas przechowywania powinien być odłączony od nożyc.

15 Czyszczenie

15.1 Czyszczenie nożyc do pielęgnacji żywopłotów

- ▶ Wyłączyć nożyce do pielęgnacji żywopłotów i wyjąć akumulator.
- ▶ Nożyce do pielęgnacji żywopłotów należy czyścić wilgotną szmatką lub preparatem do usuwania żywicy STIHL.
- ▶ Wyczyścić pędzlem otwory wentylacyjne.
- ▶ Usunąć ciała obce z komory akumulatora i wyczyścić ją wilgotną szmatką.
- ▶ Wyczyścić pędzlem lub miękką szczotką styki w komorze akumulatora.

15.2 Czyszczenie noży

- ▶ Wyłączyć nożyce do pielęgnacji żywopłotów i wyjąć akumulator.
- ▶ Spryskać noże po obu stronach środkiem do usuwania żywicy STIHL.
- ▶ Włożyć akumulator.
- ▶ Włączyć nożyce na 5 sekund.

Noże zaczną się ruszać. Spowoduje to równomierne rozproszanie środka do usuwania żywicy STIHL.

15.3 Czyszczenie akumulatora

- ▶ Wyczyść akumulator wycierając go wilgotną ściereką.

16 Konserwacja

16.1 Terminy konserwacji

Terminy konserwacji są zależne od warunków otoczenia oraz warunków pracy. Firma STIHL zaleca następujące terminy konserwacji:

Co 50 godzin eksploatacyjnych

- ▶ Nasmarować przekładnię.

Co roku

- ▶ Wykonać przegląd nożyc w punkcie autoryzowanego dealera STIHL.

16.2 Smarowanie przekładni

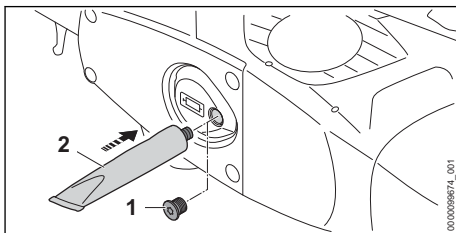

- ▶ Wykręcić śrubę ryglującą (1).
- ▶ Jeżeli na korku (1) nie ma śladów smaru:
 - ▶ Wkręcić tubkę „smaru do przekładni STIHL” (2).
 - ▶ Wcisnąć 5 g smaru do przekładni STIHL do obudowy przekładni.
 - ▶ Wykręcić tubkę „smaru do przekładni STIHL” (2).
 - ▶ Wkręcić i dokręcić korek (1).
 - ▶ Włączyć nożyce do pielęgnacji żywopłotów na 1 minutę.
- ▶ Smar do przekładni STIHL rozprzodza się równomiernie.

16.3 Ostrzenie noży

Firma STIHL zaleca ostrzenie noży w serwisie autoryzowanego dealera STIHL.



OSTRZEŻENIE

- Zęby tnące noży są ostre. Użytkownik może się skaleczyć.
 - ▶ Nosić rękawice robocze wykonane z wytrzymałych materiałów.

- ▶ Wyłączyć nożyce do pielęgnacji żywopłotów i wyjąć akumulator.

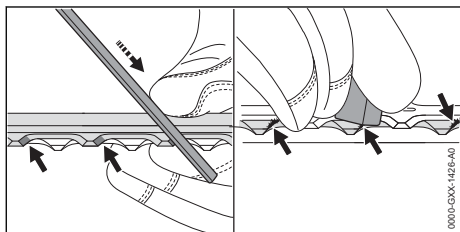

- ▶ Każde ostrze górnego noża naostrzyć pilnikiem płaskim STIHL ruchem do przodu. Zachowywać przy tym odpowiedni kąt ostrzenia,  19.2.
- ▶ Obrócić nożyce.
- ▶ Naostrzyć pozostałe ostrza.
- ▶ Każde ostrze wygładzić od dołu.
- ▶ Obrócić nożyce.
- ▶ Wygładzić pozostałe ostrza.
- ▶ Pył powstały podczas ostrzenia zetrzeć wilgotną szmatką.

- ▶ Spryskać noże po obu stronach środkiem do usuwania żywicy STIHL.
- ▶ Włączyć nożyce na 5 sekund. Noże zaczną się ruszać. Spowoduje to równomierne rozproszanie środka do usuwania żywicy STIHL.
- ▶ W razie wątpliwości skontaktować się z dealerm marki STIHL.

17 Naprawa

17.1 Naprawa nożyc do cięcia żywopłotów i akumulatora



Użytkownik nie może samodzielnie naprawiać nożyc do cięcia żywopłotów, noży tnących i akumulatora.

- ▶ Jeżeli nożyce do cięcia żywopłotów lub noże tnące są uszkodzone: nie używać nożyc do cięcia żywopłotów i skontaktować się z dealerm firmy STIHL.
- ▶ Jeżeli akumulator jest uszkodzony lub wadliwy: wymień go na sprawny.

18 Rozwiązywanie problemów

18.1 Usuwanie usterek nożyc do pielęgnacji żywopłotów lub akumulatora

Usterka	Diody na akumulatorze	Przyczyna	Sposób usunięcia
Nożyce do pielęgnacji żywopłotów nie uruchamiają się przy włączeniu.	1 dioda miga na zielono.	Zbyt niski poziom naładowania akumulatora.	▶ Naładować akumulator w sposób opisany w instrukcji obsługi ładowarek STIHL AL 101, 301, 301-4, 500.
	1 dioda świeci się na czerwono.	Akumulator jest za ciepły lub za zimny.	▶ Wyciągnąć akumulator. ▶ Pozostawić akumulator do ostygnięcia lub ogrzania.
	3 diody migają na czerwono.	Wystąpiła usterka nożyc do pielęgnacji żywopłotów.	▶ Wyciągnąć akumulator. ▶ Wyczyścić styki elektryczne w komorze akumulatora. ▶ Włożyć akumulator. ▶ Włączyć nożyce do pielęgnacji żywopłotów. ▶ Jeżeli 3 diody nadal migają na czerwono: nie używać nożyc do pielęgnacji żywopłotów i skontaktować się z dealerm STIHL.
		Noże poruszają się z oporami.	▶ Spryskać noże po obu stronach środkiem do usuwania żywicy STIHL. ▶ Jeżeli 3 diody nadal migają na czerwono: nie używać nożyc do pielęgnacji żywopłotów i skontaktować się z dealerm STIHL.
	3 diody świecą się na czerwono.	Nożyce do pielęgnacji żywopłotów są za gorące.	▶ Wyciągnąć akumulator. ▶ Zostawić nożyce do pielęgnacji żywopłotów do ochłodzenia.
	4 diody migają na czerwono.	Usterka akumulatora.	▶ Wyjąć akumulator i włożyć go ponownie. ▶ Włączyć nożyce do pielęgnacji żywopłotów.

Usterka	Diody na akumulatorze	Przyczyna	Sposób usunięcia
			<ul style="list-style-type: none"> ▶ Jeżeli 4 diody nadal migają na czerwono, nie używać akumulatora i skontaktować się z autoryzowanym dealerem STIHL.
		Połączenie elektryczne między nożycami do pielęgnacji żywopłatów i akumulatorem jest przerwane.	<ul style="list-style-type: none"> ▶ Wyciągnąć akumulator. ▶ Wyczyścić styki elektryczne w komorze akumulatora. ▶ Włożyć akumulator.
		Nożyce do pielęgnacji żywopłatów lub akumulator są wilgotne.	<ul style="list-style-type: none"> ▶ Poczekać, aż nożyce do pielęgnacji żywopłatów lub akumulator wyschną.
Nożyce do pielęgnacji żywopłatów wyłączają się podczas pracy.	3 diody świecą się na czerwono.	Nożyce do pielęgnacji żywopłatów są za gorące.	<ul style="list-style-type: none"> ▶ Wyciągnąć akumulator. ▶ Zostawić nożyce do pielęgnacji żywopłatów do ochłodzenia.
		Występuje usterka elektryczna.	<ul style="list-style-type: none"> ▶ Wyjąć akumulator i włożyć go ponownie. ▶ Włączyć nożyce do pielęgnacji żywopłatów.
Czas pracy nożyc do pielęgnacji żywopłatów jest zbyt krótki.		Akumulator nie jest całkowicie naładowany.	<ul style="list-style-type: none"> ▶ Akumulator naładować do pełna w sposób opisany w instrukcji obsługi ładowarek STIHL AL 101, 301, 301-4, 500.
		Przekroczona żywotność akumulatora.	<ul style="list-style-type: none"> ▶ Wymienić akumulator.
Aplikacja STIHL connected nie znajduje akumulatora z  .		Interfejs bezprzewodowy Bluetooth® w akumulatorze lub urządzeniu mobilnym jest nieaktywny.	<ul style="list-style-type: none"> ▶ Aktywować interfejs bezprzewodowy Bluetooth® w akumulatorze lub urządzeniu mobilnym.
		Odległość między akumulatorem a urządzeniem mobilnym jest zbyt duża.	<ul style="list-style-type: none"> ▶ Zmniejszyć odległość,  19.1. ▶ Jeśli aplikacja STIHL connected w dalszym ciągu nie znajduje akumulatora: skontaktować się z dealerem marki STIHL.

18.2 Wsparcie produktowe i pomoc w zakresie użytkowania

Autoryzowany dealer STIHL oferuje wsparcie produktowe i pomoc w zakresie użytkowania.

Dane kontaktowe i dalsze informacje można znaleźć na stronie <https://support.stihl.com> lub www.stihl.com.

19 Dane techniczne

19.1 Nożyce do pielęgnacji żywopłatów STIHL HSA 100.0

- Dozwolone akumulatory:
 - STIHL AP
 - STIHL AR
- Masa bez akumulatora: 3,7 kg
- Stopień ochrony: IPX4 (ochrona przed bryzgamami wody z dowolnego kierunku)

Czas pracy podano na stronie www.stihl.com/battery-life.

19.2 Noże tnące

- Rozstaw zębów: 34 mm
- Długość cięcia: 600 mm
- Kąt ostrzenia: 45°

19.3 Akumulator STIHL AP

- Rodzaj akumulatora: litowo-jonowy
- Napięcie: 36 V
- Pojemność w Ah: patrz tabliczka znamionowa
- Pojemność w Wh: patrz tabliczka znamionowa
- Ciężar w kg: patrz tabliczka znamionowa
- Dozwolony zakres temperatury stosowania i przechowywania: - 10°C do + 50°C
- Połączenie bezprzewodowe Bluetooth® (tylko dla akumulatorów z ):

- Transmisja danych: Bluetooth® 5.1. Urządzenie przenośne musi być kompatybilne z Bluetooth® Low Energy 5.0 i obsługiwać Generic Access Profile (GAP).
- Pasma częstotliwości: ISM 2,4 GHz
- Maksymalna moc wypromieniowana: 1 mW
- Zasięg sygnału: ok. 10 m. Siła sygnału zależy od warunków otoczenia i urządzenia przenośnego. Zasięg może się znacznie różnić w zależności od warunków zewnętrznych, w tym od zastosowanego odbiornika. W zamkniętych pomieszczeniach i z powodu metalowych barier (takich jak np. ściany, regały, walizki) zasięg może być znacznie mniejszy.
- Wymagania dla systemu operacyjnego urządzenia przenośnego: Android lub iOS (w wersji aktualnej lub nowszej)

19.4 Poziomy hałas i wibracji

Wartość korekcji poziomu ciśnienia akustycznego wynosi 2 dB(A). Wartość korekcji poziomu mocy akustycznej wynosi 2 dB(A). Wartość korekcji poziomu drgań wynosi 2 m/s².

Firma STIHL zaleca stosowanie ochrony słuchu.

- Poziom ciśnienia akustycznego L_{pA} zmierzony wg EN 62841-4-2: 76 dB(A).
- Poziom mocy akustycznej L_{WA} zmierzony wg EN 62841-4-2: 84 dB(A).
- Poziom drgań a_{hv} zmierzony wg EN 62841-4-2:
 - Uchwyt manipulacyjny: 0,8 m/s².
 - Uchwyt obwodniowy: 1,0 m/s².

Podane poziomy drgań zostały zmierzone zgodnie ze znormalizowaną procedurą testową i mogą służyć do porównywania urządzeń elektrycznych. Rzeczywiste poziomy drgań mogą różnić się od podanych wartości w zależności od sposobu używania urządzenia. Podane poziomy drgań mogą być wykorzystane do wstępnego oszacowania obciążenia wibracjami. Należy oszacować rzeczywiste obciążenie wibracjami. Można przy tym uwzględnić także czas, przez jaki urządzenie elektryczne jest wyłączone, oraz czas, przez jaki jest wprawdzie włączone, ale pracuje bez obciążenia.

Informacje na temat spełnienia wymagań dyrektywy 2002/44/WE dotyczącej ochrony pracowników przed wibracjami podano na stronie: www.stihl.com/vib.

19.5 REACH

Rozporządzenie REACH jest unijnym rozporządzeniem w sprawie rejestracji, oceny, udzielania zezwoleń i stosowanych ograniczeń w zakresie chemikaliów.

Informacje dotyczące zgodności z rozporządzeniem REACH znajdują się pod adresem: www.stihl.com/reach.

20 Części zamienne i akcesoria

20.1 Części zamienne i akcesoria

STIHL Symbole te oznaczają oryginalne części zamienne i akcesoria marki STIHL.

Firma STIHL zaleca używanie oryginalnych części zamiennych i akcesoriów STIHL.

Mimo nieustannej obserwacji rynku firma STIHL nie jest w stanie ocenić niezawodności, bezpieczeństwa i przydatności części zamiennych i akcesoriów innych producentów i dlatego nie może ręczyć za ich używanie.

Oryginalne części zamienne i akcesoria STIHL można nabyć u dealerów STIHL.

21 Utylizacja

21.1 Utylizacja nożyc do cięcia żywopłotów i akumulatora

Informacje na temat utylizacji są dostępne w lokalnym urzędzie lub u autoryzowanego dealera STIHL.

Nieprawidłowa utylizacja może powodować szkody na zdrowiu i obciążać środowisko.

- ▶ Produkty STIHL i ich opakowania zgodnie z lokalnymi przepisami oddać do właściwego miejsca zbiórki w celu recyklingu.
- ▶ Nie wyrzucać do zwykłego pojemnika na odpady komunalne.

22 Deklaracja zgodności UE

22.1 Nożyce do pielęgnacji żywopłotów STIHL HSA 100.0

ANDREAS STIHL AG & Co. KG
Badstraße 115
D-71336 Waiblingen

Niemcy

oświadcza na własną odpowiedzialność, że

- Rodzaj konstrukcji: akumulatorowe nożyce do cięcia żywopłatów
- Producent: STIHL
- Typ: HSA 100.0
- Identyfikacja serii: HA07

spełnia obowiązujące postanowienia dyrektyw 2011/65/UE, 2006/42/WE, 2014/30/UE i 2000/14/WE i został opracowany oraz wykonany zgodnie z wydaniami następujących norm obowiązujących w dniu produkcji: EN 55014-1, EN 55014-2, EN 62841-1 i EN 62841-4-2.

Zastosowana procedura oceny zgodności zgodnie z dyrektywą 2000/14/WE, załącznik V.

- Zmierzony poziom mocy akustycznej: 84 dB(A)
- Gwarantowany poziom mocy akustycznej: 86 dB(A)

Dokumentacja techniczna jest przechowywana w dziale certyfikacji produktów firmy ANDREAS STIHL AG & Co. KG.

Rok produkcji, kraj produkcji i numer seryjny podano na obudowie nożyc do cięcia żywopłatów.

Waiblingen, 12.05.2022

ANDREAS STIHL AG & Co. KG



z up.

Dr. Jürgen Hoffmann, kierownik Działu Dopuszczania Produktów i Regulacji Prawnych

23 Deklaracja zgodności UKCA

23.1 Nożyce do pielęgnacji żywopłatów STIHL HSA 100.0



ANDREAS STIHL AG & Co. KG
Badstraße 115
D-71336 Waiblingen

Niemcy

oświadcza na własną odpowiedzialność, że

- Rodzaj konstrukcji: akumulatorowe nożyce do cięcia żywopłatów
- Producent: STIHL
- Typ: HSA 100.0

- Identyfikacja serii: HA07

spełniają odnośne wymagania brytyjskich rozporządzeń The Restriction of the Use of Certain Hazardous Substances in Electrical and Electronic Equipment Regulations 2012, Supply of Machinery (Safety) Regulations 2008, Electromagnetic Compatibility Regulations 2016 i Noise Emission in the Environment by Equipment for use Outdoors Regulations 2001 oraz zostały skonstruowane i wyprodukowane zgodnie z normami EN 55014-1, EN 55014-2, EN 62841-1 i EN 62841-4-2 w wersjach obowiązujących w dniu produkcji.

Zastosowana procedura oceny zgodności zgodnie z brytyjskim rozporządzeniem Noise Emission in the Environment by Equipment for use Outdoors Regulations 2001 Schedule 8.

- Zmierzony poziom mocy akustycznej: 84 dB(A)
- Gwarantowany poziom mocy akustycznej: 86 dB(A)

Dokumentacja techniczna jest przechowywana w firmie ANDREAS STIHL AG & Co. KG.

Rok produkcji, kraj produkcji i numer seryjny podano na obudowie nożyc do cięcia żywopłatów.

Waiblingen, 12.05.2022

ANDREAS STIHL AG & Co. KG



z up.

Dr. Jürgen Hoffmann, kierownik Działu Dopuszczania Produktów i Regulacji Prawnych

24 Ogólne wskazówki bezpieczeństwa obowiązujące podczas pracy narzędziami z napędem elektrycznym

24.1 Wprowadzenie

Niniejszy rozdział oddaje sens ogólnych zasad bezpieczeństwa pracy przy użyciu ręcznych, mechanicznych elektronarzędzi, wstępnie sformułowanych w normie EN/IEC 62841.

Firma STIHL jest zobowiązana do przedrukowania tych tekstów.

W wypadku akumulatorowych urządzeń STIHL nie znajdują zastosowania wskazówki

bezpieczeństwa podane w punkcie „Elektryczne wskazówki bezpieczeństwa” dot. unikania porażenia prądem elektrycznym.

OSTRZEŻENIE

■ **Przeczytać wszystkie wskazówki bezpieczeństwa, instrukcje, ilustracje i dane techniczne dołączone do tego elektronarzędzia.** Nieprzestrzeżenie poniższych instrukcji może spowodować porażenie prądem elektrycznym, wybuch pożaru i/lub ciężkie obrażenia ciała. **Wszystkie wskazówki i zalecenia dotyczące bezpieczeństwa należy starannie przechować w celu ewentualnego posłużenia się nimi w przyszłości.**

Pojęcie "elektonarzędzie" zastosowane w niniejszych wskazówkach dotyczących bezpieczeństwa odnosi się do elektronarzędzi, których napęd stanowi napięcie sieciowe (z przewodem zasilania sieciowego) oraz tych, do których napędu użyto akumulatora (bez przewodu zasilania sieciowego).

24.2 Bezpieczeństwo na stanowisku pracy

- a) **Utrzymywać porządek i zapewnić dobre oświetlenie na stanowisku pracy.** Nieporządek lub niewystarczające oświetlenie mogą być przyczyną wypadku.
- b) **Nie należy pracować elektronarzędziem w otoczeniu, w którym występuje zagrożenie eksplozją, w którym znajdują się łatwopalne ciecze, gazy i pyły.** Elektronarzędzia wytwarzają iskry, które mogą spowodować zapłon pyłów lub oparów.
- c) **Podczas używania elektronarzędzia nie pozwolić na zbliżanie się dzieci i innych osób.** W razie odwrócenia uwagi można łatwo utracić kontrolę nad elektronarzędziem.

24.3 Bezpieczeństwo elektryczne

- a) **Wtyczka zasilania elektronarzędzia musi pasować do gniazdka elektrycznego. Nie wolno w żaden sposób modyfikować wtyczki. Nie używać przejściówek razem z uzziemionymi elektronarzędziami.** Niezmodyfikowane wtyczki i odpowiednie gniazdka elektryczne zmniejszają ryzyko porażenia prądem elektrycznym.
- b) **Unikać kontaktu ciała z uzziemionymi powierzchniami, np. rurami, grzejnikami, piecami i lodówkami.** Jeżeli ciało użytkownika

jest uzziemione, występuje podwyższone ryzyko porażenia prądem elektrycznym.

- c) **Chronić elektronarzędzia przed deszczem i wilgocią.** Jeżeli woda wniknie do wnętrza elektronarzędzia, zwiększa się ryzyko porażenia prądem elektrycznym.
- d) **Nie używać przewodu zasilającego w niewłaściwy sposób. Nie używać przewodu zasilającego do przenoszenia, ciągnięcia lub wyciągania wtyczki z gniazdka. Chronić przewód zasilający przed wysokimi temperaturami, kontaktem z olejami, ostrymi narzędziami oraz ruchomymi elementami.** Uszkodzone lub poskręcane przewody zwiększają ryzyko porażenia prądem elektrycznym.
- e) **W przypadku używania elektronarzędzia na zewnątrz wolno stosować wyłącznie przedłużacze do użytku na zewnątrz.** Stosowanie przedłużacza dopuszczonego do użytku na zewnątrz zmniejsza ryzyko porażenia prądem elektrycznym.
- f) **Jeżeli nie można uniknąć użycia elektronarzędzia w wilgotnym otoczeniu, należy stosować wyłącznik różnicowo-prądowy.** Używanie wyłącznika różnicowo-prądowego zmniejsza ryzyko porażenia prądem elektrycznym.

24.4 Bezpieczeństwo ludzi

- a) **Podczas pracy elektronarzędziem należy zachować ostrożność, uwagę i zdrowy rozsądek. Nie pracować elektronarzędziem w przypadku zmęczenia lub pod wpływem narkotyków, alkoholu i leków.** Moment nieuwagi podczas pracy elektronarzędziem może prowadzić do poważnych obrażeń.
- b) **Stosować środki ochrony indywidualnej i zawsze nosić okulary ochronne.** Stosowanie środków ochrony indywidualnej, takich jak maska przeciwpyłowa, obuwie ochronne z antypoślizgowymi podeszwami, kask ochronny czy ochronniki słuchu, dostosowanych do rodzaju elektronarzędzia i warunków pracy, zmniejsza ryzyko obrażeń.
- c) **Unikać niezamierzonego uruchomienia. Przed podłączeniem elektronarzędzia do zasilania i/lub podłączeniem akumulatora oraz przed podniesieniem i przenoszeniem elektronarzędzia należy sprawdzić, czy jest ono wyłączone.** Noszenie elektronarzędzia z palcem na włączniku lub podłączanie do zasilania włączonego elektronarzędzia może prowadzić do wypadków.

- d) **Przed włączeniem elektronarzędzia należy usunąć wszystkie narzędzia do ustawiania i klucze.** Narzędzie lub klucz znajdujący się w obracającym się elemencie elektronarzędzia może spowodować obrażenia.
- e) **Unikać pracy w nienaturalnej pozycji ciała. Przyjąć prawidłową i stabilną postawę ciała, aby nie stracić równowagi.** Dzięki temu w niespodziewanych sytuacjach łatwiej jest zachować kontrolę nad elektronarzędziem.
- f) **Nosić odpowiednią odzież roboczą. Nie nosić zbyt obszernej odzieży ani biżuterii. Nie zbliżać włosów i odzieży do ruchomych elementów.** Luźna odzież, biżuteria lub długie włosy mogą zostać pochwycone przez ruchome elementy.
- g) **Jeśli można zamontować urządzenia odciążowe, należy je podłączyć i używać zgodnie z przeznaczeniem.** Zastosowanie odkurzacza zmniejsza zagrożenia powodowane przez pył.
- h) **Nie ulegać fałszywemu poczuciu bezpieczeństwa i nie ignorować zasad bezpieczeństwa dotyczących elektronarzędzi, nawet jeśli po wielokrotnym użyciu użytkownik potrafi korzystać z elektronarzędzia.** Brak ostrożności może w ciągu ułamków sekundy spowodować ciężkie obrażenia.
- e) **Dbać odpowiednio o elektronarzędzia i narzędzia.** Sprawdzać, czy ruchome elementy działają prawidłowo i czy poruszają się swobodnie, czy elementy nie są pęknięte lub uszkodzone w stopniu pogarszającym działanie elektronarzędzia. Przed rozpoczęciem pracy należy naprawić uszkodzone elementy. Przyczyną wielu wypadków przy pracy jest brak prawidłowej konserwacji elektronarzędzi.
- f) **Narzędzia tnące muszą być naostrzone i czyste.** Starannie pielęgnowane narzędzia tnące z naostrzonymi krawędziami tnącymi rzadziej się klinują i są łatwiejsze w prowadzeniu.
- g) **Używać elektronarzędzi, wyposażenia i narzędzi zgodnie z niniejszymi wskazówkami.** Należy przy tym uwzględnić warunki pracy oraz wykonywane zadanie. Używanie elektronarzędzi do innych celów może prowadzić do niebezpiecznych sytuacji.
- h) **Uchwyty i powierzchnie chwytów muszą być suche, czyste i niezabrudzone olejem i smarem.** Śliskie uchwyty i powierzchnie chwytów nie pozwalają na bezpieczną obsługę i zachowanie kontroli nad elektronarzędziem w nieprzewidzianych sytuacjach.

24.5 Używanie elektronarzędzia

- a) **Nie przeciążać elektronarzędzia.** Do pracy używać odpowiedniego elektronarzędzia. Dobór odpowiedniego elektronarzędzia zwiększa wygodę i bezpieczeństwo pracy.
- b) **Nie używać elektronarzędzia z uszkodzonym włącznikiem.** Elektronarzędzie, którego nie można włączyć ani wyłączyć, jest niebezpieczne i musi zostać natychmiast naprawione.
- c) **Przed dokonaniem ustawień w urządzeniu, wymianą elementów wyposażenia lub odłożeniem elektronarzędzia należy wyciągnąć wtyczkę z gniazdka oraz/lub wyjąć akumulator.** Niemożliwi to niezamierzone uruchomienie elektronarzędzia.
- d) **Jeżeli elektronarzędzie nie będzie używane, należy odłożyć je w miejscu poza zasięgiem dzieci. Nie udostępniać elektronarzędzia osobom, które nie potrafią go obsługiwać lub nie przeczytały niniejszej instrukcji.** Elektronarzędzia są niebezpieczne, jeżeli są używane przez osoby niedysponujące odpowiednim doświadczeniem.
- a) **Akumulatory należy ładować wyłącznie przy pomocy ładowarek, które są zalecane przez producenta.** Dla ładowarek, które zostały skonstruowane dla określonego rodzaju akumulatorów, występuje zagrożenie wybuchem pożaru, jeżeli zostaną zastosowane do ładowania innych akumulatorów.
- b) **W związku z tym, do urządzeń elektrycznych wolno stosować tylko te akumulatory, które zostały dla nich przewidziane.** Używanie innych akumulatorów może być przyczyną obrażeń i prowadzić do pożaru.
- c) **Nie wolno przechowywać nieużywanych akumulatorów w pobliżu spinaczy biurowych, monet, kluczy, gwoździ, śrub lub innych małych przedmiotów metalowych, które mogłyby doprowadzić do zwarcia biegunów akumulatora.** Zwarcie pomiędzy zestykami akumulatora może prowadzić do poparzeń lub do wybuchu pożaru.
- d) **Przy nieprawidłowym użytkowaniu z akumulatora może wypłynąć ciecz. Należy unikać kontaktu z cieczą. W razie przypadkowego**

24.6 Stosowanie i obchodzenie się z narzędziem akumulatorowym

контакту сплукать място водą. Jeżeli ciecz przedostanie się do oczu, należy dodatkowo skorzystać z pomocy lekarza. Wypływająca ciecz akumulatorowa może wywołać podrażnienia skóry i spowodować poparzenia.

- e) **Nie wolno korzystać z uszkodzonego lub zmodyfikowanego akumulatora.** Uszkodzone lub zmodyfikowane akumulatory mogą zachowywać się w sposób nieprzewidziany i spowodować pożar, wybuch lub ciężkie obrażenia.
- f) **Nie wolno narażać akumulatora na działanie ognia lub wysokich temperatur.** Ogień lub temperatura wynosząca ponad 130°C (265°F) mogą spowodować wybuch.
- g) **Należy przestrzegać wszystkich instrukcji ładowania i nie ładować akumulatora lub narzędzia akumulatorowego poza zakresem temperatur podanym w instrukcji użytkownika.** Nieprawidłowe ładowanie lub ładowanie poza zakresem temperatur podanym w instrukcji użytkownika może prowadzić do uszkodzenia akumulatora i zwiększać ryzyko pożaru.

24.7 Serwis

- a) **Naprawy posiadanego urządzenia elektrycznego należy zlecać tylko wykwalifikowanym elektrotechnikom oraz wyłącznie z zastosowaniem oryginalnych części zamiennych.** W ten sposób można stwierdzić, że urządzenie jest bezpieczne.
- b) **Nie wolno nigdy poddawać konserwacji uszkodzonych akumulatorów.** Wszystkie prace konserwacyjne związane z akumulatorami mogą być przeprowadzane tylko przez producenta lub upoważnione punkty obsługi klienta.

24.8 Zasady bezpieczeństwa dotyczące nożyc do żywopłotów

Ogólne zasady bezpieczeństwa dotyczące nożyc do pielęgnacji żywopłotów

- a) **Wszystkie części ciała trzymać z dala od noża. Nie próbować usuwać obciętego materiału przy pracujących nożach ani przytrzymać ciętego materiału.** Po wyłączeniu włącznika noże poruszają się jeszcze przez pewien czas. Moment nieuwagi podczas pracy nożyc do pielęgnacji żywopłotów może prowadzić do poważnych obrażeń.
- b) **Nożyce należy przynosić, trzymając je za uchwyt przy zatrzymanych nożach. Należy**

uważać, aby nie włączyć włącznika. Prawidłowe przenoszenie nożyc zmniejsza niebezpieczeństwo niezamierzonego uruchomienia i zranienia przez nóż.

- c) **Podczas transportu lub przechowywania nożyc należy zawsze zakładać osłonę na noże.** Prawidłowe używanie nożyc zmniejsza niebezpieczeństwo obrażeń przez nóż.
- d) **Przed usunięciem zaklinowanego materiału lub konserwacją urządzenia, należy wyłączyć wszystkie włączniki oraz wyciągnąć lub wyłączyć akumulator.** Niespodziewane uruchomienie nożyc podczas usuwania zaklinowanego materiału może prowadzić do poważnych obrażeń.
- e) **Ze względu na to, że noże mogą natrafić na niewidoczne przewody elektryczne, urządzenie należy trzymać wyłącznie za izolowane powierzchnie uchwytów.** Dotknięcie nożami przewodu będącego pod napięciem może spowodować, że metalowe elementy urządzenia znajdują się również pod napięciem, co może prowadzić do porażenia prądem elektrycznym.
- f) **Nie zbliżać przewodów do miejsca cięcia.** Przewody mogą być ukryte w żywopłotach i krzewach, co grozi ich przypadkowym przecięciem przez nóż.
- g) **Nie używać nożyc przy złej pogodzie, zwłaszcza podczas burzy.** Zmniejsza to ryzyko uderzenia pioruna.

СЪДЪРЖАНИЕ

1	Предговор.....	224
2	Информация относно настоящото Ръководството за употреба.....	224
3	Преглед на съдържанието.....	225
4	Указания за безопасност.....	226
5	Подготвяне на ножицата за жив плет за работа.....	232
6	Зареждане на акумулатора и светодиодите.....	232
7	Активиране и деактивиране на безжичен интерфейс Bluetooth®.....	233
8	Поставяне и изваждане на акумулатора.....	233
9	Включване и изключване на ножицата за жив плет.....	234
10	Проверка на ножицата за жив плет и на акумулаторната батерия.....	234
11	Работа с ножицата за жив плет.....	235

12	След работа.....	236
13	Транспортиране.....	236
14	Съхранение.....	236
15	Почистване.....	237
16	Поддръжка /обслужване.....	237
17	Ремонт.....	238
18	Отстраняване на неизправности.....	239
19	Технически данни.....	240
20	Резервни части и принадлежности.....	241
21	Отстраняване /изхвърляне.....	241
22	Декларация на ЕС (EU) за съответствие.....	242
23	Декларация за съответствие UKCA.....	242
24	Общи указания за безопасност за електрически инструменти.....	243

1 Предговор

Уважаеми клиенти,

Радваме се, че сте избрали изделие на фирма STIHL. Ние разработваме и произвеждаме продукти с най-високо качество в съответствие с изискванията на нашите клиенти. Така се създават продукти, които се отличават с висока надеждност дори при изключително високо натоварване.

STIHL също така държи на най-високото ниво в обслужването. Сътрудниците в специализираните ни търговски обекти са готови да ви дадат компетентна консултация и съвети, както и да поемат комплексно техническо обслужване на закупените от Вас апарати.

STIHL е категоричен привърженик на устойчивото и отговорно отношение към природата. Настоящото ръководство за употреба следва да Ви подпомогне в продължителното, сигурно и екологично използване на Вашия продукт на STIHL.

Благодарим Ви за доверието и Ви пожелаваме удоволствие от употребата на изделието от фирма STIHL.



Dr. Nikolas Stihl

ВАЖНО! ПРОЧЕТЕТЕ ПРЕДИ УПОТРЕБА – И СЪХРАНЯВАЙТЕ.

2 Информация относно настоящото Ръководството за употреба

2.1 Действащи документи

Валидни са местните предписания за безопасност.

- ▶ Допълнително към настоящото ръководство за употреба да се прочетат, разберат и съхраняват следните документи:
 - Ръководство за употреба на акумулаторната батерия STIHL AR
 - Ръководство за употреба „Чанта с колан AP със захранващ кабел“
 - Указания за безопасност на акумулаторната батерия STIHL AP
 - Ръководство за употреба на зарядните устройства STIHL AL 101, 301, 301-4, 500
 - Информация за безопасност за акумулаторните батерии и изделията с вградена акумулаторна батерия на STIHL: www.stihl.com/safety-data-sheets

Допълнителна информация за STIHL connected, съвместими продукти и ЧЗВ можете да намерите на www.connect.stihl.com или в специализиран търговски обект на STIHL.

Знакът дума и символите (логата) Bluetooth® са регистрирани търговски марки, собственост на Bluetooth SIG, Inc. Всяко използване на този знак/символ от STIHL става с лиценз.

Акумулаторните батерии с  са оборудвани с безжичен интерфейс Bluetooth®. Местни ограничения за експлоатация (например в самолети или болници) трябва да бъдат съблюдавани.

2.2 Обозначение на предупредителни указания, които се срещат в текста



ПРЕДУПРЕЖДЕНИЕ

- Това указание предупреждава за опасностите, които могат да доведат до тежки наранявания или до смърт.
 - ▶ Посочените мерки ще помогнат за предотвратяването на тежки наранявания или смърт.

УКАЗАНИЕ

- Това указание предупреждава за опасности, които могат да доведат до материални щети.
 - ▶ Посочените мерки ще помогнат за предотвратяването на материални щети.

2.3 Символи в текста

 Този символ насочва към глава от настоящото ръководство за употреба.

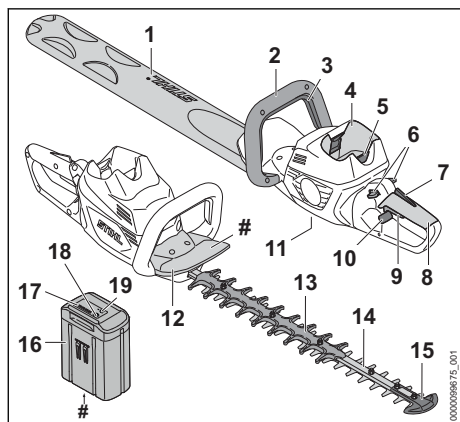
3 Преглед на съдържанието**3.1 Ножица за жив плет и акумулаторна батерия****1 Предпазител за режещите ножове**

Предпазителят за режещите ножове предпазва от контакт с режещите ножове.

2 С-образна ръкохватка

С-образната ръкохватка служи за държане, управление и носене на ножицата за жив плет.

3 С-образна превключвателна скоба

С-образната превключвателна скоба включва и изключва ножицата за живия плет заедно с лоста за ръчно включване/изключване.

4 Приемно гнездо за акумулаторната батерия

В това гнездо се поставя акумулаторната батерия.

5 Блокиращ лост

Посредством блокиращия лост акумулаторната батерия се задържа в предвиденото за нея приемно гнездо.

6 Блокиращ лост

Блокиращият лост деблокира лоста за ръчно включване/изключване.

7 Ергономичен лост

Ергономичният лост задържа блокиращия лост в позиция, когато лостът за ръчно включване/изключване се пусне.

8 Дръжка за управление

Дръжката за управление служи за управление, носене и водене на ножицата за жив плет.

9 Лост за ръчно включване/изключване

Лостът за ръчно включване/изключване включва и изключва ножицата за жив плет заедно с С-образната превключвателна скоба.

10 Фиксиращ шибър

Фиксиращият шибър деблокира въртящата се дръжка за управление.

11 Винтова пробка

Винтовата пробка затваря отвора за универсална смазка STIHL.

12 Предпазител за ръката

Предпазителят за ръката предпазва ръката на ползвателя, намираща се на С-образната ръкохватка, от контакт с режещите ножове.

13 Предпазител за защита срещу порязване

Предпазителят за защита срещу порязване предпазва бедрата от контакт със задната част на режещите ножове.

14 Режещи ножове

Режещите ножове служат за нарязване на материала, предназначен за рязане.

15 Предпазител на направляващия елемент

Предпазителят на направляващия елемент предпазва върха на режещите ножове от контакт с предмети.

16 Акумулаторна батерия

Акумулаторната батерия захранва ножицата за жив плет с енергия.

17 Светодиоди

Светодиодите показват състоянието на зареждане на акумулаторната батерия и евентуални неизправности.

18 Бутон

С този бутон се активират светодиодите на акумулаторната батерия. Той активира и деактивира безжичния интерфейс Bluetooth® (ако е наличен).

19 Светодиод „BLUETOOTH“® (само за акумулаторни батерии с )

Светодиодът показва активирането и деактивирането на безжичния интерфейс Bluetooth®.

Табелка с техническите данни с машинния номер**3.2 СИМВОЛИ**

Символите могат да се намират върху ножицата за жив плет, акумулаторната батерия и зарядното устройство и означават следното:

 Този символ обозначава отвора за универсална смазка STIHL.

 1 светодиод свети в червено в червено. Акумулаторната батерия е силно загоряла или силно се е охладила.

 4 светодиода мигат в червено. В акумулаторната батерия има неизправност.



 Светодиодът свети в зелено, а светодиодите на акумулаторната батерия светят или мигат в зелено. Акумулаторната батерия се зарежда.

 Светодиодът мига в червено. Между акумулаторната батерия и зарядното устройство няма електрически контакт или в акумулаторната батерия или в зарядното устройство има неизправност.



Гарантирано максимално ниво на звуковата мощност в съответствие с Директива 2000/14/ЕО в dB(A), за да се направят сравними звуковите емисии на изделията.

 Акумулаторната батерия има безжичен интерфейс Bluetooth® и може да се свърже с приложението STIHL connected.

 Посоченото в непосредствена близост до символа показва енергийното съдържание на акумулаторната батерия според спецификацията на производителя на клетката. Наличното за приложение енергийно съдържание е по-ниско.

 С електроуреда да се работи в затворено и сухо помещение.

 Не изхвърляйте изделието заедно с битовите отпадъци.

4 Указания за безопасност**4.1 Предупредителни символи**

Предупредителните символи на ножицата за жив плет или на акумулаторната батерия означават следното:



Да се спазват указанията за безопасност и мерките, свързани с тях.



Да се прочете, разбере и съхранява настоящото Ръководство за употреба.



Носете предпазни очила.



Не докосвайте движещите се режещи ножове.



Избягвайте акумулаторната батерия при прекъсване на работа, при транспортиране, съхраняване, по време на дейностите по поддръжката или ремонта на машината.



Пазете акумулаторната батерия от горещина и огън.



Акумулаторът (батерията) да не се потапя в течности.



Да се спазват допустимите температурни граници за акумулаторната батерия.

4.2 Употреба по предназначение

Ножицата за жив плет STIHL HSA 100.0 служи за подрязване на жив плет, храсти, храсталаци и гъсталак.

Ножицата за жив плет може да се използва в дъждовно време.

Ножицата за жив плет се захранва с енергия от акумулаторна батерия STIHL AP или STIHL AR.

Акумулаторната батерия с  в комбинация с приложението STIHL connected прави възможно персонализирането и предаването на информация към акумулаторната батерия на базата на Bluetooth® технологията.

▲ ПРЕДУПРЕЖДЕНИЕ

- Аккумуляторните батерии, които не са допуснати от STIHL за тази ножицата за жив плет, могат да доведат до пожар или експлозия. Може да се стигне до тежки наранявания и смърт на хора и до материални щети.
 - ▶ Използвайте ножицата за жив плет с акумулаторна батерия STIHL AP или STIHL AR.
- Ако ножицата за жив плет или акумулаторната батерия не се използват по предназначение, може да се стигне до тежко нараняване или дори до смърт на хора, както и до възникване на материални щети.
 - ▶ Ножицата за жив плет да се използва така, както е описано в това ръководство за употреба.
 - ▶ Използвайте акумулаторната батерия така, както е описано в това ръководство за употреба, ръководството за употреба на акумулаторната батерия STIHL AR, приложението STIHL connected и на www.connect.stihl.com.

4.3 Изисквания към ползвателя

▲ ПРЕДУПРЕЖДЕНИЕ

- Ползвателите, които не са инструктирани предварително, не са в състояние да разпознаят или оценят опасностите, свързани с работата на ножицата за жив плет и на акумулаторната батерия. Ползвателят или други хора могат да получат тежки или смъртоносни наранявания.



- ▶ Ръководството за употреба да се прочете, разбере и съхранява.

- ▶ Ако ножицата за жив плет или акумулаторната батерия се дава на друг ползвател: да му се предаде и ръководството за употреба.
- ▶ Уверете се, че ползвателят удовлетворява следните изисквания:
 - Ползвателят е отпочинал.
 - Ползвателят трябва е физически, сетивно и умствено способен да обслужва ножицата за жив плет и акумулаторната батерия и може да работи с тях. В случай че ползвателят физически, сетивно или умствено е ограничен да го направи, той може да работи с нея само под надзора или ръководството на отговорно лице.

- Ползвателят е в състояние да разпознае и прецени опасностите, свързани с ножицата за жив плет и акумулаторната батерия.
- Ползвателят е пълнолетно лице или се обучава професионално в съответствие с националните разпоредби под надзора на друго лице.
- Ползвателят трябва да е получил инструкции от специализиран търговски обект на фирма STIHL или от друго компетентно лице, преди да пристъпи към работа с ножицата за жив плет за първи път.
- Ползвателят не се намира под въздействие на алкохол, медикаменти или наркотици.
- ▶ При съмнения се обърнете към специализиран търговски обект на STIHL.

4.4 Облекло и екипировка

▲ ПРЕДУПРЕЖДЕНИЕ

- По време на работа дългата коса може да се втегли в ножицата за жив плет. Ползвателят може да бъде сериозно ранен.
 - ▶ Приберете и осигурете дългата коса по такъв начин, че тя да се намира над раменете.
- По време на предмети могат да бъдат изхвърлени с висока скорост. Ползвателят може да бъде наранен.
 - ▶ Носете плътно прилягащи предпазни очила. Подходящи предпазни очила са тези, които са минали проверка по стандарт EN 166 или по националните нормативи и със съответна маркировка се предлагат в търговската мрежа.
- ▶ Носете плътно прилягаща горна дреха с дълги ръкави и дълъг панталон.
- По време на работа може да се вдигне прах. Вдишаният прах може да увреди здравето и да предизвика алергични реакции.
 - ▶ Ако се вдига прах: носете противопрахова маска.
- Неподходящото облекло може да се оплете в дървения материал, храстите и в ножицата за жив плет. Ползватели без подходящо облекло могат да получат тежки наранявания.
 - ▶ Носете плътно прилягащо облекло.
 - ▶ Не носете шалове и бижута.
- По време на работа ползвателят може да влезе в контакт с движещите се режещи



ножове. Ползвателят може да бъде сериозно ранен.

- ▶ Носете работни обувки от устойчив материал.
- ▶ Носете дълъг панталон от устойчив материал.
- По време на почистване или поддръжка ползвателят може да влезе в контакт с режещите ножове. Ползвателят може да бъде ранен.
 - ▶ Носете работни ръкавици от устойчив материал.
- Ако ползвателят носи неподходящи обувки, той може да се подхлъзне. Ползвателят може да бъде ранен.
 - ▶ Носете здрави затворени обувки с подметки с грайфери.

4.5 Работен участък и неговата околност

4.5.1 Ножица за жив плет

▲ ПРЕДУПРЕЖДЕНИЕ

- Външни лица, деца и животни не могат да разпознават и оценяват опасностите, свързани с работата на ножицата за жив плет и опасностите от евентуално изхвърчащи предмети. Външни лица, деца и животни могат да получат тежки наранявания и да бъдат причинени материални щети.
 - ▶ Външни лица, деца и животни да не се допускат в работната зона.
 - ▶ Не оставяйте ножицата за жив плет без надзор.
 - ▶ Уверете се, че децата не могат да си играят с ножицата за жив плет.
- Електрическите компоненти на ножицата за жив плет могат да създават искри. В лесно-запалима или експлозивна среда искрите могат да предизвикат пожар или експлозия. Може да се стигне до тежки наранявания и смърт на хора и до материални щети.
 - ▶ Да не се работи в лесно възпламенима или експлозивна среда.

4.5.2 Акумулаторна батерия

▲ ПРЕДУПРЕЖДЕНИЕ

- Външните лица, децата и животните не могат да разпознават и оценяват опасностите, свързани с акумулаторната батерия. Външните лица, децата и животните могат да получат тежки наранявания.
 - ▶ Дръжте далеч външни лица, деца и животни.

- ▶ Не оставяйте акумулаторната батерия без надзор.
- ▶ Уверете се, че деца не могат да играят с акумулаторната батерия.
- Акумулаторната батерия не е защитена срещу всички въздействия на околната среда. Ако акумулаторната батерия е изложена на неподходящи въздействия на околната среда, тя може да се запали, да експлодира или да се повреди непоправимо. В резултат от това може да се стигне до тежки наранявания на хора и възникване на материални щети.



- ▶ Пазете акумулаторната батерия от горещина и огън.
- ▶ Не хвърляйте ножицата в огън.



- ▶ Използвайте и съхранявайте акумулаторната батерия в температурния диапазон между -10 °C и +50 °C.



- ▶ Не потапяйте акумулаторните батерии в течности.

- ▶ Дръжте акумулаторната батерия далеч от малки метални части.
- ▶ Не излагайте акумулаторната батерия на високо налягане.
- ▶ Не излагайте акумулаторната батерия на микровълни.
- ▶ Защитете акумулаторната батерия от химикали и соли.

4.6 Състояние, съответстващо на изискванията за безопасност

4.6.1 Ножица за жив плет

Ножицата за жив плет се намира в състояние, съответстващо на изискванията за безопасност, когато са изпълнени следните условия:

- Ножицата за жив плет не е повредена.
- Ножицата за жив плет е чиста.
- Елементите на управлението функционират нормално и не са променени.
- Режещите ножове са правилно монтирани.
- Монтирани са оригинални принадлежности на STIHL за тази ножица за жив плет.
- Принадлежностите са монтирани правилно.

▲ ПРЕДУПРЕЖДЕНИЕ

- При състояние, неотговарящо на изискванията за техническа безопасност, е възможно конструктивни части вече да не функционират правилно, а предпазните

устройства - да не действат. Може да се стигне до сериозни наранявания на хора или смърт.

- ▶ Да се работи само с неповредена ножица за жив плет
- ▶ Ако ножицата за жив плет е замърсена: почистете я.
- ▶ Да не се правят никакви промени по ножицата за жив плет.
- ▶ Ако елементите на управлението не функционират: да не се ползва ножицата за жив плет.
- ▶ Монтирайте оригинални принадлежности на STIHL за тази ножица за жив плет.
- ▶ Монтирайте принадлежностите така, както е описано в това ръководство за употреба или както е описано в ръководството за употреба на принадлежностите.
- ▶ Да не се кварват никакви предмети в отворите на ножицата за жив плет.
- ▶ Сменете износените или повредени указателни табелки.
- ▶ При съмнения се обърнете към специализиран търговски обект на STIHL.

4.6.2 Режещи ножове

Режещите ножове се намират в състояние, съответстващо на изискванията за безопасност, когато са изпълнени следните условия:

- Режещите ножове не са повредени.
- Режещите ножове не са деформирани.
- Режещите ножове са лесно подвижни.
- Режещите ножове са добре заточени.
- Режещите ножове са гладки, без мустаци.

▲ ПРЕДУПРЕЖДЕНИЕ

- Ако режещите ножове не се намират в съответното безопасно техническо състояние някои части от тях могат да се разхлабят и да се изхвърчат навън. Може да се стигне до сериозни наранявания на лица.
 - ▶ Да се работи само с неповреден/изправен режещ нож.
 - ▶ Режещите ножове трябва правилно да се заточват и да се почистват от мустаци.
 - ▶ При съмнения и въпроси обърнете се към сътрудник в специализиран търговски обект на фирма STIHL.

4.6.3 Акумулатор

Акумулаторът е в състояние, съобразено с изискванията за безопасност, ако следните условия са изпълнени:

- Акумулаторът не е повреден.
- Акумулаторът е чист и сух.

- Акумулаторът функционира и не е променен.

▲ ПРЕДУПРЕЖДЕНИЕ

- В състояние, което не е съобразено с изискванията за безопасност, акумулаторът вече не може да функционира безопасно. Хората могат да получат тежки наранявания.
 - ▶ Работете с неповреден и функциониращ акумулатор.
 - ▶ Не зареждайте повреден или дефектен акумулатор.
 - ▶ Ако акумулаторът е замърсен или мокър: Почистете акумулатора и го оставете да изсъхне.
 - ▶ Не променяйте акумулатора.
 - ▶ Не пъхайте предмети в отворите на акумулатора.
 - ▶ Не свързвайте електрическите контакти на акумулатора с метални предмети и не предизвиквайте късо съединение.
 - ▶ Не отваряйте акумулатора.
 - ▶ Износените или повредени указателни табелки трябва да се сменят.
- От повредения акумулатор може да излезе течност. Ако течността влезе в контакт с кожата или очите, те може да се раздразнят.
 - ▶ Избягвайте контакт с течността.
 - ▶ Ако има контакт с кожата: измийте засегнатите места по кожата обилно с вода и сапун.
 - ▶ Ако има контакт с очите: промийте очите най-малко за 15 минути обилно с вода и потърсете лекар.
- Повреден или дефектен акумулатор може да мирише необичайно, да дими или да гори. Това може да доведе до тежки наранявания или смърт за хората и може да възникнат материални щети.
 - ▶ Ако акумулаторът мирише необичайно или дими: не използвайте акумулатора и го дръжте далеч от запалими вещества.
 - ▶ Ако акумулаторът гори: опитайте се да угасите акумулатора с пожарогасител или с вода.

4.7 Работа

▲ ПРЕДУПРЕЖДЕНИЕ

- В някои ситуации ползвателят не може да работи концентрирано. Тогава ползвателят може да се спъне, падне и тежко да се нарани.
 - ▶ Работете спокойно и съсредоточено.

- ▶ Ако условията на видимост или осветление са лоши: да не се работи с ножицата за жив плет.
- ▶ Ножицата за жив плет да се обслужва самостоятелно.
- ▶ Внимавайте за препятствия.
- ▶ Работете от земята и пазете равновесие. Ако се налага да се работи на високо: използвайте повдигателна работна платформа или устойчиви скелета.
- ▶ При признаци на умора: направете пауза.
- Ако ползвателят работи над нивото на раменете си, той може да се измори по-бързо. Ползвателят може да бъде сериозно наранен.
 - ▶ Работете само за кратки интервали от време над нивото на раменете си.
 - ▶ Правете почивки в процеса на работа.
- Ако движещият се режещ нож се удари в твърд предмет, той може бързо да спре. В резултат от възникналите реактивни сили ползвателят може да изгуби контрол върху ножицата за жив плет и да получи тежка травма.
 - ▶ Дръжте ножицата за жив плет здраво с две ръце.
 - ▶ Преди започване на работа претърсете живия плет за наличие на твърди предмети и ги отстранете.
- Ползвателят може да се пореже от движещите се режещи ножове. Ползвателят може да бъде сериозно наранен.



- ▶ Не се докосвайте движещите се режещи ножове.
- ▶ Ако режещите ножове са блокирани от някакъв предмет: изключете ножицата за жив плет и извадете акумулаторната батерия. Едва тогава отстранете предмета.
- Ако по време на работа ножицата за жив плет се промени или започне да се държи необичайно, това означава, че състоянието ѝ може да не съответства на изискванията за техническа безопасност. Това може да доведе до тежко нараняване на хора и до материални щети.
 - ▶ В този случай работата трябва да се прекрати, акумулаторната батерия да се извади и да се потърси специализиран търговски обект на STIHL.
- По време на работа ножицата за жив плет може да предизвика вибрации.
 - ▶ Носете ръкавици.
 - ▶ Правете почивки в процеса на работа.

- ▶ При поява на признаци за нарушено кръвооросяване: посетете лекар.
- При отпускане на лоста за включване/ изключване режещите ножове продължават да се движат още около 1 секунда. Хората могат да се порежат от движещите се режещи ножове. Може да се стигне до сериозни наранявания на хората.
 - ▶ Дръжте ножицата за жив плет за дръжката за управление и С-образната ръкохватка и изчакайте, докато режещите ножове престанат да се движат.

▲ ОПАСНОСТ

- Ако се работи в участък с токопроводящи кабели под напрежение, режещите ножове могат да влязат в контакт с токопроводящите кабели под напрежение и да ги повредят. Ползвателят може да получи тежки, дори смъртоносни наранявания.
 - ▶ Да не се работи в участъци с токопроводящи кабели под напрежение.

4.8 Транспортиране

4.8.1 Ножица за жив плет

▲ ПРЕДУПРЕЖДЕНИЕ

- При транспортиране ножицата за жив плет може да се преобърне или да се измести. Това може да причини тежки наранявания на хора и материални щети.



- ▶ Извадете акумулаторната батерия.
- ▶ Изтласкайте предпазителя за режещия нож върху режещите ножове така, че да ги покрие изцяло.
- ▶ Закрепете с обтягащи ленти, ремъци или мрежа ножицата за жив плет така, че да не може да се преобърне или да се измести.

4.8.2 Акумулаторна батерия

▲ ПРЕДУПРЕЖДЕНИЕ

- Акумулаторната батерия не е защитена срещу всички въздействия на околната среда. Ако акумулаторната батерия се подложи на неподходящи въздействия на околната среда, тя може да се повреди и могат да възникнат материални щети.
 - ▶ Не бива да се транспортира повредена акумулаторна батерия.
- При транспортирането акумулаторната батерия може да се преобърне или да се

измести. Това може да причини тежки наранявания на хора и материални щети.

- ▶ Акумулаторната батерия трябва да се опакова така в опаковката, че да не може да се мести.
- ▶ Подсигурете опаковката така, че да не може да се движи.

4.9 Съхранение

4.9.1 Ножица за жив плет

▲ ПРЕДУПРЕЖДЕНИЕ

- Децата не могат да разпознаят и оценят опасностите, свързани с ножицата за жив плет. Децата могат да бъдат сериозно наранени.



- ▶ Извадете акумулаторната батерия.

- ▶ Изтласкайте предпазителя за режещия нож върху режещите ножове така, че да ги покрие изцяло.
- ▶ Съхранявайте ножицата за жив плет извън обсега на деца.

- Електрическите контакти на ножицата за жив плет и металните ѝ конструктивни части могат да кородират от влагата. Ножицата за жив плет може да се повреди.



- ▶ Извадете акумулаторната батерия.

- ▶ Съхранявайте ножицата за жив плет в чисто и сухо състояние.

4.9.2 Акумулаторна батерия

▲ ПРЕДУПРЕЖДЕНИЕ

- Децата не могат да разпознават и оценяват опасностите, свързани с акумулаторната батерия. Децата могат да бъдат сериозно наранени.

- ▶ Съхранявайте акумулаторната батерия извън обсега на деца.

- Акумулаторната батерия не е защитена срещу всички въздействия на околната среда. Ако акумулаторната батерия е изложена на неподходящи въздействия на околната среда, тя може да се повреди неправилно.

- ▶ Съхранявайте акумулаторната батерия в чисто и сухо състояние.
- ▶ Съхранявайте акумулаторната батерия в затворено помещение.

- ▶ Съхранявайте акумулаторната батерия отделно от ножицата за жив плет.
- ▶ Ако акумулаторната батерия се съхранява в зарядното устройство: извадете щепсела и съхранявайте акумулаторната батерия със състояние на зареждане между 40 % и 60 % (2 светодиода в зелено светодиода).
- ▶ Съхранявайте акумулаторната батерия в температурен диапазон между – 10 °C и + 50 °C.

4.10 Почистване, поддръжка и ремонт

▲ ПРЕДУПРЕЖДЕНИЕ

- Ако по време на почистване, поддръжка и ремонт на ножицата за жив плет акумулаторната батерия е монтирана, то ножицата за жив плет може да се включи по невнимание. В резултат от това може да се стигне до тежки наранявания на хора и възникване на материални щети.



- ▶ Извадете акумулаторната батерия.

- Агресивните почистващи препарати, почистването с водна струя или остриге предметите могат да повредят ножицата за жив плет, режещите ножове, акумулаторната батерия или зарядното устройство. Ако ножицата за жив плет, режещите ножове, акумулаторната батерия и зарядното устройство не са почистени така, както е описано в това ръководство за употреба, частите им няма да функционират нормално, а предпазните им устройства ще престанат да действат. Може да се стигне до сериозни наранявания на хората.
- ▶ Почиствайте ножицата за жив плет, режещите ножове, акумулаторната батерия и зарядното устройство така, както е описано в настоящото ръководство за употреба.
- Ако поддръжката или ремонтът на ножицата за жив плет, акумулаторната батерия и зарядното устройство не са извършени правилно, частите им няма да функционират нормално, а предпазните им устройства ще престанат да действат. Може да се стигне до сериозни наранявания на хора или смърт.
- ▶ Не бива самостоятелно да извършвате поддръжката и ремонта на ножицата за







жив плет, акумулаторната батерия и зарядното устройство.

- ▶ Ако се налага да се извърши поддръжка и ремонт на ножицата за жив плет, акумулаторната батерия и зарядното устройство: обърнете се към специализиран търговски обект на STIHL.
- ▶ Режещите ножове да се обслужват така, както е описано в това ръководство за употреба.
- По време на почистване или поддръжка на режещите ножове ползвателят може да се пореже на остриите режещи зъбци. Ползвателят може да бъде наранен.
 - ▶ Носете работни ръкавици от устойчив материал.

5 Подготовка на ножицата за жив плет за работа

5.1 Подготовка на ножицата за жив плет за работа

Преди започване на работа е необходимо да се извършат следните стъпки:

- ▶ Уверете се, че следните части се намират в състояние, отговарящо на изискванията за техническата безопасност:
 - ножица за жив плет,  4.6.1.
 - режещи ножове,  4.6.2.
 - акумулаторна батерия,  4.6.3.
- ▶ Проверете акумулаторната батерия,  10.2.
- ▶ Зареждайте акумулаторната батерия докрай, както е описано в ръководството за употреба на зарядни устройства STIHL AL 101, 301, 301-4, 500.
- ▶ Почистете ножицата за жив плет,  15.
- ▶ Проверете елементите на управлението,  10.1.
- ▶ Ако тези стъпки не могат да се извършат: не използвайте повече ножицата за жив плет и се обърнете към специализиран търговски обект на STIHL.

5.2 Свързване на акумулаторната батерия с безжичен интерфейс Bluetooth® с приложението STIHL connected

- ▶ Активирайте безжичния интерфейс Bluetooth® на мобилния терминал.

5 Подготовка на ножицата за жив плет за работа

- ▶ Активирайте безжичния интерфейс Bluetooth® на акумулаторната батерия,  7.1.
- ▶ Изтеглете приложението на STIHL connected от магазина с приложения на мобилния терминал и създайте акаунт.
- ▶ Отворете приложението на STIHL connected и се регистрирайте.
- ▶ Добавете акумулаторна батерия в приложението на STIHL connected и следвайте инструкциите на екрана.

Възможности за контакт и допълнителна информация можете да намерите на <https://support.stihl.com> или в приложението STIHL connected.

Приложението STIHL connected е на разположение в зависимост от пазара.

6 Зареждане на акумулатора и светодиодите

6.1 Зареждане на акумулаторната батерия

Времето на зареждане зависи от различни външни фактори, като например от температурата на акумулаторната батерия или от температурата на околната среда. Фактичeskото време на зареждане може да се различава от посоченото време. Времето за зареждане е посочено в линка www.stihl.com/charging-times.

- ▶ Зареждайте акумулаторната батерия така, както е описано в ръководството за употреба на зарядното устройство STIHL AL 101, 301, 301-4, 500.

6.2 Показване на нивото на зареждане

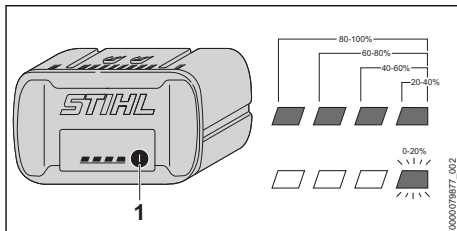

- ▶ Натиснете бутон (1). Светодиодите светят в продължение припл. на 5 секунди в зелено и показват състоянието на зареждането.
- ▶ Ако десният светодиод мига в зелено: заредете акумулаторната батерия.

6.3 Светодиоди на акумулаторната батерия

Светодиодите могат да показват състоянието на зареждане или наличието на неизправности в акумулаторната батерия. Светодиодите могат да светят или да мигат в зелено или в червено.

Когато светодиодите светят или мигат в зелено, те показват състоянието на зареждане.

► Когато светодиодите светят или мигат в червено: отстранете неизправности,  18.

В ножицата за жив плет или в акумулаторната батерия има повреда.

7 Активиране и деактивиране на безжичен интерфейс Bluetooth®

7.1 Активиране на безжичния интерфейс Bluetooth®

► Ако акумулаторната батерия има безжичен интерфейс Bluetooth®: натиснете бутона и го задръжте натиснат дотогава, докато светодиодът „BLUETOOTH®“ до символа  свети в синьо за ок. 3.

Безжичният интерфейс Bluetooth® на акумулаторната батерия е активиран.

7.2 Деактивиране на безжичния интерфейс Bluetooth®

► Ако акумулаторната батерия има безжичен интерфейс Bluetooth®: натиснете бутона и го задръжте натиснат дотогава, докато светодиодът „BLUETOOTH®“ до символа  мигне в синьо шест пъти.

Безжичният интерфейс Bluetooth® на акумулаторната батерия е деактивиран.

8 Поставяне и изваждане на акумулатора

8.1 Поставяне на акумулаторната батерия

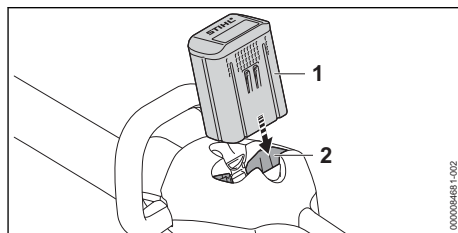

► Натиснете акумулаторната батерия (1) до упор в приемното ѝ гнездо (2). Акумулаторната батерия (1) се фиксира с щракване и е блокирана.

8.2 Изваждане на акумулаторната батерия

► Поставете ножицата за жив плет на равна повърхност.

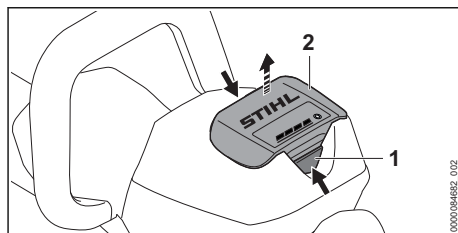

► Натиснете двата блокиращи лоста (1). Сега акумулаторната батерия (2) е деблокирана и може да се извади.

9 Включване и изключване на ножицата за жив плет

9.1 Включване на ножицата за жив плет



ПРЕДУПРЕЖДЕНИЕ

- Независимо в каква последователност са били натиснати С-образната превключвателна скоба и лостът за ръчно включване/изключване, ножицата за жив плет започва да ускорява, а режещите ножове се задвижват. Ако най-напред се натисне лостът за ръчно включване/изключване и след това С-образната превключвателна скоба, ползвателят може да загуби контрол върху ножицата за жив плет. Ползвателят може да бъде сериозно ранен.
 - ▶ Най-напред натиснете С-образната превключвателна скоба и след това лоста за ръчно включване/изключване.

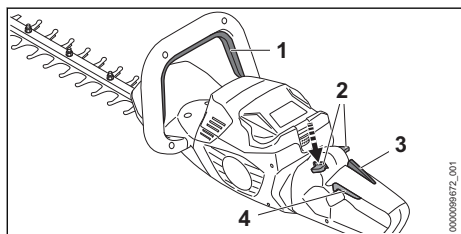

- ▶ Натиснете С-образната превключвателна скоба (1) и я дръжте натисната.
- ▶ Натиснете блокиращия лост (2) с палеца и го задръжте натиснат.
- ▶ Натиснете лоста за ръчно включване/изключване (4) с показалеца и го дръжте натиснат. Ножицата за жив плет се ускорява, а режещите ножове се задвижват. Блокиращият лост (2) може да бъде пуснат.

Когато ергономичният лост (3) е натиснат, блокиращият лост (2) остава отключен. Това позволява на лоста за ръчно включване/изключване (4) да бъде пуснат и отново да бъде натиснат без да се налага повторно натискане на блокиращия лост.

Когато лостът за ръчно включване/изключване (4) и ергономичният лост (3) бъдат пуснати, лостът за ръчно включване/изключване (4) е блокиран. Блокиращият лост (2) трябва да се премести отново надолу и да се

задръжи, за да се отключи лостът за ръчно включване/изключване (4).

9.2 Изключване на ножицата за жив плет

- ▶ Пуснете С-образната превключвателна скоба и лоста за ръчно включване/изключване.
- ▶ Изчакайте, докато режещите ножове спрат да се движат след ок. 1 секунда.
- ▶ Ако след около 1 секунда режещите ножове продължават да се движат: извадете акумулаторната батерия и се обърнете към специализиран търговски обект на STIHL. Ножицата за жив плет е дефектна.

10 Проверка на ножицата за жив плет и на акумулаторната батерия

10.1 Проверка на елементите на управлението

Блокиращ лост, ергономичен лост и лост за ръчно включване/изключване

- ▶ Извадете акумулаторната батерия.
- ▶ Опитайте се да натиснете лоста за ръчно включване/изключване без да натискате блокиращия лост.
- ▶ Ако лостът за ръчно включване/изключване се поддава на натиск: не използвайте ножицата за жив плет и се обърнете към специализиран търговски обект на STIHL. Блокиращият лост е дефектен.
- ▶ Натиснете блокиращия лост с палеца надолу и го задръжте натиснат.
- ▶ Натиснете ергономичния лост и го задръжте натиснат.
- ▶ Натиснете лоста за ръчно включване/изключване. Блокиращият лост може да бъде пуснат.
- ▶ Пуснете лоста за ръчно включване/изключване и ергономичния лост.
- ▶ Ако блокиращият лост, лостът за ръчно включване/изключване или ергономичният лост са трудноподвижни или не се връщат в изходна позиция: не използвайте ножицата за жив плет и се обърнете към специализиран търговски обект на STIHL. Блокиращият лост, лостът за ръчно включване/изключване или ергономичният лост е дефектен.

С-образна превключвателна скоба

- ▶ Извадете акумулаторната батерия.

- ▶ Натиснете С-образната превключвателна скоба и я пуснете.
- ▶ Ако С-образната превключвателна скоба е трудноподвижна или не се връща в изходната си позиция: не използвайте ножицата за жив плет и се обърнете към специализиран търговски обект на STIHL. С-образната превключвателна скоба е дефектна.

Включване на ножицата за жив плет

- ▶ Поставете акумулаторната батерия.
- ▶ Натиснете С-образната превключвателна скоба и я пуснете.
- ▶ Ако режещите ножове са се движили или се движат: не използвайте ножицата за жив плет и се обърнете към специализиран търговски обект на STIHL. Лостът за ръчно включване/изключване е дефектен.
- ▶ Натиснете блокиращия лост и го задръжте натиснат.
- ▶ Натиснете лоста за ръчно включване/изключване и го задръжте натиснат.
- ▶ Ако режещите ножове се движат: не използвайте ножицата за жив плет и се обърнете към специализиран търговски обект на STIHL. С-образната превключвателна скоба е дефектна.
- ▶ Натиснете С-образната превключвателна скоба и я задръжте натисната. Режещите ножове се движат.
- ▶ Ако 3 светодиода мигат в червено: извадете акумулаторната батерия и се обърнете към специализиран търговски обект на STIHL.

В ножицата за жив плет има неизправност.

- ▶ Пуснете С-образната превключвателна скоба. След около 1 секунда режещите ножове престават да се движат.
- ▶ Ако след ок. 1 секунда режещите ножове продължават да се движат: извадете акумулаторната батерия и се обърнете към специализиран търговски обект на STIHL. Ножицата за жив плет е дефектна.

10.2 Проверете акумулаторната батерия

- ▶ Натиснете бутона на акумулаторната батерия. Светодиодите светят или мигат.
- ▶ Ако светодиодите не светят или не мигат: акумулаторната батерия да не се използва и да се потърси помощта на сътруд-

ник в специализиран търговски обект на STIHL.
В акумулаторната батерия има неизправност.

11 Работа с ножицата за жив плет

11.1 Носене и управление на ножицата за жив плет

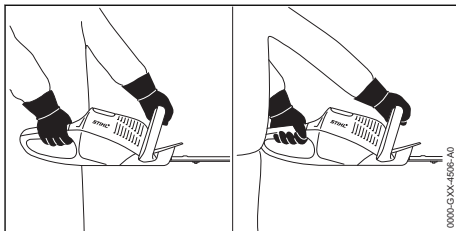

- ▶ Дръжте ножицата за жив плет с едната си ръка за дръжката за управление така, че палецът Ви да обхваща дръжката за управление.
- ▶ С другата си ръка дръжте ножицата за жив плет за С-образната ръкохватка така, че палецът Ви да обхваща С-образната ръкохватка.

11.2 Завъртане на дръжката за управление

В зависимост от приложението, дръжката за управление може да бъде завъртана в 3 позиции.

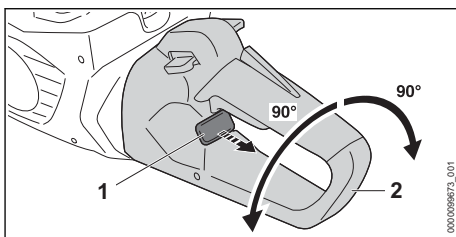

- ▶ Изтеглете и задръжте фиксиращия шибър (1).
- ▶ Завъртете дръжката за управление (2) по часовниковата стрелка или обратно на часовниковата стрелка.
- ▶ Отпуснете фиксиращия шибър (1).
- ▶ Въртете дръжката за управление (2) по часовниковата стрелка или обратно на часовниковата стрелка дотогава, докато дръжката за управление (2) се фиксира.

11.3 Рязане

- ▶ Дебелите клони и по-тънките клонки се изрязват с помощта на специални ножици за рязане клони или с моторен трион.

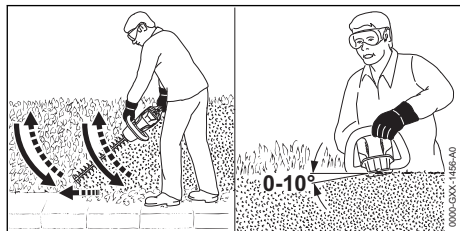

- ▶ От едната страна на живия плет водете ножицата за жив плет дъгообразно отдолу нагоре и така режете живия плет.
- ▶ Отпуснете надолу ножицата за жив плет без да режете живия плет.
- ▶ Бавно и премерено се придвижвайте напред.
- ▶ Отново водете ножицата за жив плет дъгообразно отдолу нагоре и режете живия плет.
- ▶ Другата страна на живия плет се реже по същия начин.
- ▶ Поставете режещите ножове върху горната страна на живия плет под ъгъл между 0° и 10°.
- ▶ Придвижвайте ножицата за жив плет хоризонтално и сърповидно напред-назад и така режете живия плет.
- ▶ Ако производителността на рязане намалее: заточете режещите ножове.

12 След работа

12.1 След работа

- ▶ Изключете ножицата за жив плет и извадете акумулаторната батерия.
- ▶ Ако ножицата за жив плет е мокра: изсушете я.
- ▶ Ако акумулаторната батерия е мокра: оставете я да изсъхне.
- ▶ Почистете ножицата за жив плет.
- ▶ Почистете режещите ножове.
- ▶ Изтласкайте предпазителя за режещия нож върху режещите ножове така, че да ги покрие изцяло.
- ▶ Почистете акумулаторната батерия.

13 Транспортиране

13.1 Транспортиране на ножицата за жив плет

- ▶ Изключете ножицата за жив плет и извадете акумулаторната батерия.
- ▶ Изтласкайте предпазителя за режещия нож върху режещите ножове така, че да ги покрие изцяло.

Носене на ножицата за жив плет

- ▶ Носете ножицата за жив плет, като я държите с едната си ръка за С-образната ръкохватка така, че режещите ножове да сочат назад.

Транспортиране на ножицата за жив плет в превозно средство

- ▶ Осигурете ножицата за жив плет така, че да не може да се преобърне или премести.

13.2 Транспортиране на акумулаторната батерия

- ▶ Изключете ножицата за жив плет и извадете акумулаторната батерия.
- ▶ Убедете се, че акумулаторната батерия се намира в състояние, съответстващо на изискванията за техническа безопасност.
- ▶ Опаковайте акумулаторната батерия така, че да не може да се мести в опаковката.
- ▶ Подсигурете опаковката така, че да не може да се движи.

Акумулаторната батерия подлежи на изискванията за транспортиране на опасни товари. Акумулаторната батерия е класифицирана като UN 3480 (литиево-йонни батерии) и е изпитана в съответствие с Ръководството на ООН "Изпитвания и критерии, част III, подраздел 38.3".

Правилата за транспортиране са посочени на www.stihl.com/safety-data-sheets.

14 Съхранение

14.1 Съхраняване на ножицата за жив плет

- ▶ Изключете ножицата за жив плет и извадете акумулаторната батерия.
- ▶ Изтласкайте предпазителя за режещия нож върху режещите ножове така, че да ги покрие изцяло.

- ▶ Съхранявайте ножицата за жив плет така, че да са изпълнени следните условия:
 - Ножицата за жив плет се намира извън обсега на деца.
 - Ножицата за жив плет е чиста и суха.

14.2 Съхраняване на акумулаторната батерия

STIHL препоръчва акумулаторната батерия да се съхранява в състояние на зареждане между 40 % и 60 % (2 светещи постоянно в зелено светодиода).

- ▶ Съхранявайте акумулаторната батерия така, че да бъдат изпълнени следните условия:
 - Акумулаторната батерия да се намира извън обсега на деца.
 - Акумулаторната батерия е чиста и суха.
 - Акумулаторната батерия да се намира в затворено помещение.
 - Акумулаторната батерия да се съхранява отделно от ножицата за жив плет.
 - Ако акумулаторната батерия се съхранява в зарядното устройство: извадете щепсела и съхранявайте акумулаторната батерия със състояние на зареждане между 40 % и 60 % (2 светещи в зелено светодиода).
 - Акумулаторната батерия се намира в температурен диапазон между - 10 °C и + 50 °C.

УКАЗАНИЕ

- Ако акумулаторната батерия не се съхранява така, както е описано в това ръководство за употреба, акумулаторната батерия може да се разреди дълбоко и по този начин да се повреди непоправимо.
 - ▶ Заредете изтощена батерия, преди да я съхранявате. STIHL препоръчва акумулаторната батерия да се съхранява в състояние на зареждане между 40 % и 60 % (2 светещи постоянно в зелено светодиода).
 - ▶ Съхранявайте акумулаторната батерия отделно от ножицата за жив плет.

15 Почистване

15.1 Почистване на ножицата за жив плет

- ▶ Изключете ножицата за жив плет и извадете акумулаторната батерия.

- ▶ Почистете ножицата за жив плет с влажна кърпа или с разтворител за смола на STIHL.
- ▶ Почистете вентилационните отвори с четка.
- ▶ Извадете чуждите тела от приемното гнездо на акумулаторната батерия и почистете вътрешността на гнездото с влажна кърпа.
- ▶ Почистете електрическите контакти в приемния отвор на акумулаторната батерия с мека четка.

15.2 Почистване на режещите ножове

- ▶ Изключете ножицата за жив плет и извадете акумулаторната батерия.
- ▶ Напръскайте режещите ножове от двете им страни с разтворител за смола на STIHL.
- ▶ Поставете акумулаторната батерия.
- ▶ Включете ножицата за жив плет за 5 секунди. Режещите ножове се движат. Разтворителят за смола STIHL се разпределя равномерно.

15.3 Почистване на акумулатора

- ▶ Почистете акумулатора (батерията) с влажна кърпа.

16 Поддръжка /обслужване

16.1 Интервали за техническо обслужване и поддръжка

Интервалите за техническо обслужване и поддръжка зависят от условията на околната среда и работните условия. STIHL препоръчва следните интервали за техническо обслужване и поддръжка:

На всеки 50 работни часа

- ▶ Смажете предавателния механизъм.

Ежегодно

- ▶ Ножицата за жив плет трябва да се провери от специализиран търговски обект на STIHL.

16.2 Смазване на предавателния механизъм

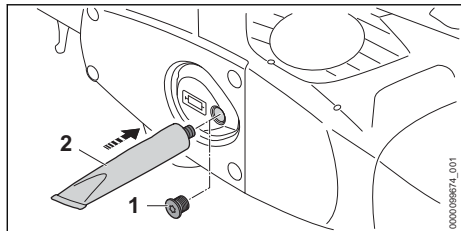

- ▶ Отвийте винтовата пробка (1).
- ▶ Ако по винтовата пробка (1) не се вижда смазка:
 - ▶ Завийте тубата "Трансмисионна смазка STIHL" (2).
 - ▶ Вкарайте 5 g трансмисионна смазка STIHL в корпуса на предавателния механизъм.
 - ▶ Развийте тубата "Трансмисионна смазка STIHL" (2).
 - ▶ Завийте винтовата пробка (1) и затегнете здраво.
 - ▶ Включете ножицата за жив плет за 1 минута. Трансмисионната смазка STIHL се разпределя равномерно.

16.3 Заточване на режещите ножове

STIHL препоръчва режещите ножове да се дават за заточване в специализиран търговски обект на фирма STIHL.



ПРЕДУПРЕЖДЕНИЕ

- Режещите ръбове на режещите ножове са остри. Ползвателят може да се пореже.
 - ▶ Носете работни ръкавици от устойчив материал.
- ▶ Изключете ножицата за жив плет и извадете акумулаторната батерия.

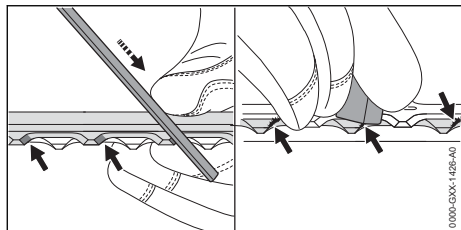

- ▶ Всяко острие на горния режещ нож да се заточи с плоска пила на STIHL като се правят движенията напред. При това да се спазва ъгълът на заточване,  19.2.
- ▶ Обърнете ножицата за жив плет.
- ▶ Заточете останалите остриета.
- ▶ Почистете от мустаците отдолу всяко острие.
- ▶ Обърнете ножицата за жив плет.
- ▶ Почистете от мустаците останалите остриета.
- ▶ С влажна кърпа избършете праха, образувал се при изпилването.
- ▶ Напръскайте режещите ножове от двете им страни с разтворител за смола на STIHL.
- ▶ Включете ножицата за жив плет за 5 секунди. Режещите ножове се движат. Разтворителят за смола STIHL се разпределя равномерно.
- ▶ При съмнения се обърнете към специализиран търговски обект на STIHL.

17 Ремонт

17.1 Ремонт на ножицата за жив плет и акумулаторната батерия



Ползвателят не може сам да извършва ремонт на ножицата за жив плет, на режещите ножове или на акумулаторната батерия.

- ▶ Ако ножицата за жив плет или режещите ножове са повредени: не използвайте повече ножицата за жив плет и се обърнете за консултация към специализиран търговски обект на STIHL.
- ▶ Ако акумулаторната батерия е дефектна или повредена: сменете акумулаторната батерия.

18 Отстраняване на неизправности

18.1 Отстраняване на неизправности по ножицата за жив плет или акумулаторната батерия

Неизправност	Светодиоди на акумулаторната батерия	Причина	Отстраняване
При включване ножицата за жив плет не започва да работи.	1 светодиод мига в зелено.	Състоянието на зареждане на акумулаторната батерия е твърде ниско.	<ul style="list-style-type: none"> Зареждайте акумулаторната батерия както е описано в ръководството за употреба на зарядните устройства STIHL AL 101, 301, 301-4, 500.
	1 светодиод свети в червено в червено.	Акумулаторната батерия е силно загряла или силно се е охладила.	<ul style="list-style-type: none"> Извадете акумулаторната батерия. Оставете акумулаторната батерия да се охлади или затопли.
	3 светодиода мигат в червено.	В ножицата за жив плет има неизправност.	<ul style="list-style-type: none"> Извадете акумулаторната батерия. Почистете електрическите контакти в приемното гнездо на акумулаторната батерия. Поставете акумулаторната батерия. Включете ножицата за жив плет. Ако 3 светодиода продължават да мигат в червено: не използвайте ножицата за жив плет и се обърнете към специализиран търговски обект на STIHL.
		Режещите ножове са трудноподвижни.	<ul style="list-style-type: none"> Напръскайте режещите ножове от двете им страни с разтворител за смола на STIHL. Ако 3 светодиода продължават да мигат в червено: не използвайте ножицата за жив плет и се обърнете към специализиран търговски обект на STIHL.
	3 светодиода светят в червено.	Ножицата за жив плет е прегряла.	<ul style="list-style-type: none"> Извадете акумулаторната батерия. Оставете ножицата за жив плет да се охлади.
	4 светодиода мигат в червено.	В акумулаторната батерия има неизправност.	<ul style="list-style-type: none"> Извадете акумулаторната батерия и отново я поставете. Включете ножицата за жив плет. Ако 4 светодиода продължават да мигат в червено: не използвайте повече акумулаторната батерия и се обърнете към специализиран търговски обект на STIHL.
		Електрическата връзка между ножицата за жив плет и акумулаторната батерия е прекъсната.	<ul style="list-style-type: none"> Извадете акумулаторната батерия. Почистете електрическите контакти в приемното гнездо на акумулаторната батерия. Поставете акумулаторната батерия.
		Ножицата за жив плет или акумулаторната батерия е влажна.	<ul style="list-style-type: none"> Оставете ножицата за жив плет или акумулаторната батерия да се охлади.

Неизправност	Светодиоди на акумулаторната батерия	Причина	Отстраняване
Ножицата за жив плет се самоизключва по време на работа.	3 светодиода светят в червено.	Ножицата за жив плет е прегряла.	<ul style="list-style-type: none"> ▶ Извадете акумулаторната батерия. ▶ Оставете ножицата за жив плет да се охлади.
		Има електрическа неизправност.	<ul style="list-style-type: none"> ▶ Извадете акумулаторната батерия и отново я поставете. ▶ Включете ножицата за жив плет.
Продължителността на работа на ножицата за жив плет е твърде кратка.		Акумулаторната батерия не е заредена напълно.	▶ Зареждайте акумулаторната батерия докрай, както е описано в ръководството за употреба на зарядното устройство STIHL AL 101, 301, 301-4, 500.
		Експлоатационният живот на акумулаторната батерия е надхвърлен.	▶ Сменете акумулаторната батерия.
Акумулаторната батерия с  не може да бъде открита с приложението STIHL connected.		Безжичният интерфейс Bluetooth® на акумулаторната батерия или на мобилния терминал е деактивиран.	▶ Активирайте безжичния интерфейс Bluetooth® на акумулаторната батерия и на мобилния терминал.
		Разстоянието между акумулаторната батерия и мобилния терминал е твърде голямо.	<ul style="list-style-type: none"> ▶ Намалете разстоянието,  19.1. ▶ Ако акумулаторната батерия все още не може да бъде открита с приложението STIHL connected: обърнете се към специализиран търговски обект на STIHL.

18.2 Поддръжка за продукта и помощ за употребата

Поддръжка за продукта и помощ за употребата можете да получите в специализиран търговски обект на STIHL.

Възможности за контакт и допълнителна информация можете да намерите на <https://support.stihl.com> или www.stihl.com.

19 Технически данни

19.1 Ножици за жив плет STIHL HSA 100.0

- Допустими акумулаторни батерии:
 - STIHL AP
 - STIHL AR
- Тегло без акумулаторна батерия: 3,7 kg
- Вид електрическа защита: IPX4 (защита срещу водни пръски от всички страни)

Продължителността на работа е посочена на www.stihl.com/battery-life.

19.2 Режещи ножове

- Разстояние между зъбците: 34 mm
- Дължина на рязане: 600 mm
- Ъгъла на заточване: 45°

19.3 Акумулаторна батерия STIHL AP

- Технология на акумулаторната батерия: литиево-йонна
- Напрежение: 36 V
- Капацитет в Ah: виж табелката с данни
- Вътрешна енергия в Wh: виж табелката с данни
- Тегло в kg: виж заводска табелка
- Допустим температурен диапазон за използване и съхранение: - 10 °C bis + 50 °C
- Безжичен интерфейс Bluetooth® (само за акумулаторни батерии с ):

- Връзка за данни: Bluetooth® 5.1. Мобилният терминал трябва да е съвместим с Bluetooth® Low Energy 5.0 и да поддържа Generic Access Profile (GAP).
- честотна лента: ISM лента 2,4 GHz
- Максимална излъчвана мощност на предавателя: 1 mW
- Обхват на сигнала: ок. 10 m. Силата на сигнала зависи от условията на обкръжаващата среда и мобилния терминал. Обхватът може да се различава значително в зависимост от външните условия, включително използваното приемно устройство. В затворените пространства и през металните бариери (например стени, рафтове, куфари) обхватът може значително да се намали.
- Изисквания за операционната система на мобилния терминал: Android или iOS (в текущата версия или по-нова)

19.4 Акустични и вибрационни стойности

Коефициентът К за нивото на звуковото налягане възлиза на 2 dB(A). Коефициентът К за нивото на звукова мощност възлиза на 2 dB(A). Коефициентът К за вибрационните стойности възлиза на 2 m/s².

STIHL препоръчва да се носят антифони (защита на слуха).

- Ниво на звуково налягане L_{рА}, измерено съгласно EN 62841-4-2: 76 dB(A).
- Максимално ниво на звукова мощност L_{wА}, измерено съгласно EN 62841-4-2: 84 dB(A).
- Вибрационна стойност a_{нв}, измерена съгласно EN 62841-4-2:
 - Дръжка за управление: 0,8 m/s².
 - С-образна ръкохватка: 1,0 m/s².

Посочените вибрационни стойности са измерени по стандартизиран метод на изпитване и могат да бъдат използвани за сравнение на електрически уреди. Действително възникващите вибрационни стойности могат да се различават от посочените стойности, в зависимост от начина на приложение. Посочените вибрационни стойности могат да бъдат използвани за първоначална оценка на вибрационното натоварване. Действителното вибрационно натоварване трябва да бъде оценено. При това могат да се вземат под внимание също и периодите от време, през които електроуредът е изключен, както и тези, през които той е включен, но работи без натоварване.

Информация относно изпълнението на директивата за работодатели относно вибрациите 2002/44/ЕО можете да намерите на www.stihl.com/vib.

19.5 REACH

Съкращението "REACH" обозначава регламента на EG (Европ. общност) за регистриране, анализ и допустимост на химическите препарати.

Информацията за изпълнение на регламента REACH е посочена по-долу www.stihl.com/reach.

20 Резервни части и принадлежности

20.1 Резервни части и принадлежности

STIHL С тези символи се обозначават оригинални резервни части на STIHL и оригинални принадлежности на STIHL.

Фирма STIHL препоръчва да се използват оригинални резервни части и оригинални принадлежности на STIHL.

Резервните части и принадлежностите на други производители не могат да бъдат оценени от STIHL по отношение на надеждността, безопасността и пригодността им, въпреки продължаващото наблюдение на пазара и STIHL не може да гарантира използването им.

Оригинални резервни части и оригинални принадлежности на STIHL се предлагат от специализиран търговски обект на STIHL.

21 Отстраняване /изхвърляне

21.1 Изхвърляне на ножицата за жив плет и акумулаторната батерия

Информацията относно изхвърлянето можете да получите от местната администрация или от специализиран търговски обект на STIHL.

Неправилното изхвърляне може да увреди здравето и да замърси околната среда.

- ▶ Занесете продуктите на STIHL, включително опаковките, до подходящ събирателен пункт за рециклиране в съответствие с местните разпоредби.
- ▶ Не ги изхвърляйте заедно с битовите отпадъци.

22 Декларация на ЕС (EU) за съответствие

22.1 Ножици за жив плет STIHL HSA 100.0

ANDREAS STIHL AG & Co. KG
Badstraße 115
D-71336 Waiblingen

Германия

декларира на своя собствена отговорност, че

- Конструкция: ножица за жив плет с акумулаторна батерия
- фабрична марка: STIHL
- тип: HSA 100.0
- Серийна идентификация: HA07

отговаря на приложимите разпоредби на директивите 2011/65/ЕС, 2006/42/ЕО, 2014/30/ЕС и 2000/14/ЕО и е разработен и произведен съгласно валидните към датата на производство версии на следните стандарти: EN 55014-1, EN 55014-2, EN 62841-1 и EN 62841-4-2.

Приложима процедура за оценяване на съответствието съгласно Директива 2000/14/ЕС приложение V.

- Измерено ниво на звукова мощност: 84 dB(A)
- Гарантирано максимално ниво на звука (ниво на звуковата мощност): 86 децибела /dB(A)

Техническата документация се съхранява в отдел Одобрение на продукти на ANDREAS STIHL AG & Co. KG.

Годината на производство, страната на производство и машинният номер са посочени върху ножицата за жив плет.

Вайблинген, 12.05.2022

ANDREAS STIHL AG & Co. KG

в качеството на заместник



Dr. Jürgen Hoffmann, Началник на отдел "Одобрение/разрешение на продукти"

23 Декларация за съответствие UKCA

23.1 Ножици за жив плет STIHL HSA 100.0

**UK
CA**

ANDREAS STIHL AG & Co. KG
Badstraße 115
D-71336 Waiblingen

Германия

декларира на своя собствена отговорност, че

- Конструкция: ножица за жив плет с акумулаторна батерия
- фабрична марка: STIHL
- тип: HSA 100.0
- Серийна идентификация: HA07

отговаря не приложимите разпоредби на нормативните актове на Обединеното кралство The Restriction of the Use of Certain Hazardous Substances in Electrical and Electronic Equipment Regulations 2012, Supply of Machinery (Safety) Regulations 2008, Electromagnetic Compatibility Regulations 2016 и Noise Emission in the Environment by Equipment for use Outdoors Regulations 2001 и е разработена и произведена съгласно валидните към датата на производство версии на следните стандарти: EN 55014-1, EN 55014-2, EN 62841-1 und EN 62841-4-2.

Приложима процедура за оценяване на съответствието съгласно разпоредбата на Обединеното кралство Noise Emission in the Environment by Equipment for use Outdoors Regulations 2001 Schedule 8.

- Измерено ниво на звукова мощност: 84 dB(A)
- Гарантирано максимално ниво на звука (ниво на звуковата мощност): 86 децибела /dB(A)

Техническата документация се съхранява от ANDREAS STIHL AG & Co. KG .

Годината на производство, страната на производство и машинният номер са посочени върху ножицата за жив плет.

Вайблинген, 12.05.2022

ANDREAS STIHL AG & Co. KG

в качеството на заместник



Dr. Jürgen Hoffmann, Началник на отдел
"Одобрение/разрешение на продукти"

24 Общи указания за безопасност за електрически инструменти

24.1 Въведение

Този раздел предава съдържанието на текста на предварително формулираните в европейския норматив EN/IEC 62841 общи указания за безопасност на ръчно управлявани, задвижвани с двигател електроинструменти.

STIHL трябва да отпечата тези текстове.

Указанията за безопасност за предотвратяване на електрически удар, които са посочени в "Електрическа безопасност", не са приложими за задвижваните с акумулаторна батерия изделия на STIHL.



ПРЕДУПРЕЖДЕНИЕ

■ **Прочетете внимателно всички указания за безопасност, инструкции, илюстрации и технически данни, с които е оборудван електроинструмента.** Всякакви пропуски при спазването на инструкциите по-долу могат да причинят електрически удар, пожар и/или тежки наранявания. **Съхранявайте указанията и инструкциите за безопасност на сигурно място за по-нататъшна употреба.**

Понятието "електроинструмент", използвано при указанията за безопасност се отнася за електроинструменти, задвижвани с ток от електрическата мрежа (с кабел за електрическо захранване от мрежата) и за електроинструменти, задвижвани с акумулаторна батерия (без кабел за електрическо захранване от мрежата).

24.2 Безопасност на работното място

a) **Поддържайте Вашето работно място чисто и добре осветено.** Безредие или

неосветени работни места могат да доведат до злополука.

- b) **Не работете с електрическия инструмента в застрашена от експлозия среда, в която се намират запалими течности, газове или прах.** Електроинструментите образуват искри, които могат да възпламенят праха или изпаренията.
- c) **По време на използването на електрическия инструмент дръжте децата и другите лица надалеч.** При отклоняване на вниманието можете да загубите контрол върху електрическия инструмент.

24.3 Електрическа безопасност

- a) **Щепселът за връзка на електрическия инструмент с мрежата трябва да съответства на контакта. Щепселът не бива да се променя по какъвто и да било начин. Не използвайте адаптерни щепсели заедно със заземени електрически инструменти.** Непроменените щепсели и съответстващите контакти намаляват риска от електрически токов удар.
- b) **Избягвайте контакт на тялото Ви със заземени повърхности като тези на тръби, отоплителни тела, електрически печки и хладилници.** Ако тялото Ви е заземено, съществува повишен риск от удар с електрически ток.
- c) **Пазете електрическите инструменти от дъжд или влага.** Проникването на вода в електрическия инструмент води до повишен риск от удар с електрически ток.
- d) **Не използвайте захранващия кабел за цели, които не са по предназначението му. Никога не използвайте захранващия кабел за носене, дърпане или за изваждане на щепсела на електрическия инструмент от контакта. Пазете захранващия кабел от топлина, масло, остри ръбове или движещи се части.** Повредените или усуканите захранващи проводници водят до повишен риск от удар с електрически ток.
- e) **Ако работите с електрически инструмент на открито, използвайте само удължителни кабели, които са подходящи за работа навън.** Употребата на удължителен кабел, който е подходящ за работа навън, намалява риска от електрически токов удар.

- f) **Ако не може да се избегне работа с електрическия инструмент във влажна среда, използвайте защитен прекъсвач срещу утечен ток.** Употребата на защитния прекъсвач с диференциална защита срещу недопустимия утечен ток намалява риска от електрически токов удар.

24.4 Безопасност на хора

- a) **Бъдете предпазливи, внимавайте какво правите и подхождайте разумно към работата с електрическия инструмент. Никога не използвайте електрическия инструмент, ако сте уморени или се намирате под влиянието на наркотици, алкохол или медикаменти.** Дори и само един миг на невнимание при употребата на електрическия инструмент може да доведе до сериозни наранявания.
- b) **Носете лично предпазно оборудване и винаги предпазни очила.** Носенето на лично предпазно оборудване, като прахозащитна маска, защитни обувки с предпазващи от хлъзгане подметки с грайфери, предпазна каска или антифони за защита на слуха, според вида и начина на използване на електрическия инструмент, намалява риска от наранявания.
- c) **Избягвайте неволно пускане на машината в действие. Обезателно проверете, за да сте сигурни, че електрическият инструмент е изключен, преди да го включите към мрежата за електрическо захранване и/или към акумулаторната батерия, преди да го хванете или носите.** Ако по време на пренасяне на електрическия инструмент държите пръста си на превключвателя или ако свържете електрическия инструмент във включено състояние към електрическото захранване, това може да доведе до злополуки.
- d) **Преди да включите електрическия инструмент, отстранете всички инструменти за настройка или гаечни ключове.** Ако в някоя въртяща се част на електрическия инструмент се намира инструмент или ключ, това може да доведе до наранявания.
- e) **Избягвайте необичайни положения на тялото. Грижете се винаги да заемате сигурна и стабилна стойка и пазете равновесие по всяко време.** По този начин можете да контролирате електрическия инструмент в неочаквани ситуации.

- f) **Носете подходящо облекло. Не носете широки дрехи или украшения. Пазете косите си и облеклото далеч от въртящите се части на апарата.** Широките дрехи, украшенията или дългите коси могат да се закачат във въртящите се части на апарата.
- g) **Ако могат да бъдат монтирани устройства за прахосмучене или улавяне на прах, те трябва да се свържат и да се използват правилно.** Използването на прахосмучене може да намали опасностите, причинени от запрашаване.
- h) **Не проявявайте небрежност по отношение на безопасността и не пренебрегвайте правилата за техника на безопасност, дори ако след многократна употреба на електрическия инструмент вече го познавате добре.** Небрежното поведение може за броени части от секундата да доведе до тежки наранявания.

24.5 Използване и боравене с електрическия инструмент

- a) **Не претоварвайте електрическия инструмент. При работа използвайте предназначения за това електрически инструмент.** С подходящия електрически инструмент се работи по-добре и по-безопасно в дадения обхват на мощност.
- b) **Не използвайте електрически инструмент, чийто превключвател е дефектен.** Ако електрическият инструмент не може вече да се включва или изключва, той е опасен и трябва да се ремонтира.
- c) **Винаги изваждайте щепсела от контакта и/или отстранявайте сменяемата акумулаторна батерия преди да приемете настройки по апарата, преди да смените частите на работния инструмент или оставяте електрическия инструмент на съхранение.** Тази предпазна мярка предотвратява неволно задействане на електрическия инструмент.
- d) **Съхранявайте електрическите инструменти, които не се ползват в момента, далеч от обсега на деца.** Не позволявайте електрическият инструмент да се използва от лица, които не са запознати подробно с него или не са прочели тези инструкции. Електрическите инструменти са опасни, ако се използват от неопитни лица.

- e) **Поддържайте грижливо електрическите инструменти и работния инструмент.** Контролирайте редовно дали движещите се части функционират правилно и дали не заяждат, дали няма счупени части или чести, които са така повредени, че да пречат на функционирането на електрическия инструмент. Давайте за ремонт повредените части, преди да използвате електрическия инструмент. Много злополуки се причиняват от лошо поддържани електрически инструменти.
- f) **Поддържайте електрическите инструменти винаги остри и чисти.** Грижливо поддържаните режещи инструменти с остри режещи ръбове се заклещват по-малко и се управляват по-лесно.
- g) **Използвайте електрическия инструмент, работния инструмент, работните инструменти и т.н. съгласно посочените тук инструкции.** При това съблюдавайте условията на работа и извършваната дейност. Използването на електрическите инструменти за други освен предвидените за тях цели и приложения, може да доведе до опасни ситуации.
- h) **Поддържайте ръкохватките и повърхностите на ръкохватките в сухо, чисто състояние, незамърсени с масло и мазнини.** Хлъзгавите ръкохватки и повърхности на ръкохватките не позволяват стабилно обслужване и контрол на електрическия инструмент в непредвидени ситуации.
- които биха могли да предизвикат съединяване на късо на контактите. Късо съединение между контактите на батерията (акумулатора) може да причини изгаряния или огън.
- d) **При погрешно използване, от батерията (акумулатора) може да изтече акумулаторна течност. Избягвайте контакт с течността. При случаен контакт с течността съответното място да се промие с вода. Ако течността попадне в очите, трябва да се потърси лекар.** Изтичащата акумулаторна течност може да причини дразнене или изгаряне на кожата.
- e) **Не използвайте повредени или променени акумулаторни батерии.** Повредените или променените акумулаторни батерии могат да имат непредвидено поведение и така да доведат до пожар, експлозия или да предизвикат опасност от нараняване.
- f) **Не подлагайте акумулаторната батерия на въздействието на огън или високи температури.** Откритият огън или температура над 130 °C (265 °F) могат да предизвикат експлозия.
- g) **Спазвайте всичките инструкции за зареждане и никога не зареждайте акумулаторната батерия или акумулаторния инструмент извън посочения в Ръководството за експлоатация температурен диапазон.** Неправилното зареждане или зареждане извън допустимия температурен диапазон може да разруши акумулаторната батерия и да увеличи опасността от пожар.

24.6 Използване и третиране на акумулаторния инструмент

- a) **Зареждайте акумулаторните батерии само със зарядните устройства, които са препоръчани от производителя.** За зарядно устройство, което е подходящо за определен вид акумулаторни батерии съществува опасност от пожар, ако то се използва с други акумулаторни батерии.
- b) **Използвайте в електрическите инструменти само предназначенията за това батерии (акумулатори).** Използването на други батерии (акумулатори) може да доведе до наранявания и опасност от пожар.
- c) **Ако батерията (акумулаторът) не се използва, тя трябва да се държи далеч от кламери, монети, ключове, пирони, винтове или други малки метални предмети,**

24.7 Сервис

- a) **Давайте Вашия електрически инструмент за ремонт само при квалифициран и специализиран персонал и само с оригинални резервни части.** По този начин се осигурява спазването на безопасността на апарата.
- b) **Никога не правете поддръжка на повредени акумулаторни батерии.** Всички дейности по поддръжката на акумулаторните батерии трябва да се извършват само от производителя или от оторизирани сервисни работилници.

24.8 Указания за безопасност за ножици за жив плет

Общи указания за безопасност за ножици за жив плет

- a) **Дръжте всички части на тялото си далеч от ножа. При движещи се ножове не се опитвайте да отстранявате нарязан материал или да държите материала за рязане.** Ножовете продължават да се движат след изключването на превключвателя. Дори и само един миг на невнимание при употребата на ножицата за жив плет може да доведе до сериозни наранявания.
- b) **Носете ножицата за жив плет за дръжката при спрели режещи ножове и внимавайте да не задействате превключвателя.** Правилното носене на ножицата за жив плет намалява опасността от неволно задействане и от причинено поради това нараняване от ножа.
- c) **При транспортиране или съхраняване на ножицата за жив плет винаги поставяйте предпазния калъф върху ножа.** Правилното боравене с ножицата за жив плет намалява опасността от нараняване от ножа.
- d) **Уверете се, че всички превключватели са изключени и акумулаторната батерия е извадена или изключена, преди да отстраните заседналия нарязан материал или да обслужите машината.** Неочаквано задействане на ножицата за жив плет при отстраняване на заседналия материал може да доведе до наранявания.
- e) **Дръжте ножицата за жив плет само за електроизолираните дръжки, тъй като режещият нож може да попадне на скрити под повърхността електрически проводници.** Контактът на режещия нож с токопроводящ кабел под напрежение може да постави под напрежение металните части на апарата и да предизвика удар от електрически ток.
- f) **Дръжте всякакви мрежови проводници далеч от зоната на рязане.** В живия плет и храстите може да има скрити проводници, които неволно да бъдат отрязани с ножа.
- g) **Не използвайте ножицата за жив плет при лошо време, особено при опасност от гръмотевични бури.** Това намалява риска да бъдете ударени от мълния.

Cuprins

1	Prefață.....	246
2	Informații referitoare la acest Manual de instrucțiuni.....	247
3	Cuprins.....	247
4	Instrucțiuni de siguranță.....	248
5	Pregătirea pentru utilizare a foarfecii pentru tuns gard viu.....	253
6	Încărcarea bateriei și a LED-urilor.....	254
7	Activarea și dezactivarea interfeței radio Bluetooth®.....	254
8	Introducerea și scoaterea bateriei.....	255
9	Pomirea și opirea foarfecii pentru tuns gard viu.....	255
10	Verificarea foarfecii pentru tuns gard viu și a acumulatorului.....	255
11	Lucrul cu foarfeca pentru tuns gard viu.....	256
12	După lucru.....	257
13	Transportarea.....	257
14	Stocarea.....	257
15	Curățare.....	258
16	Întreținere.....	258
17	Reparare.....	259
18	Depanare.....	259
19	Date tehnice.....	260
20	Piese de schimb și accesorii.....	261
21	Eliminare.....	261
22	Declarație de conformitate EU.....	262
23	Declarația de conformitate UKCA.....	262
24	Instrucțiuni generale de siguranță pentru electrounelte.....	263

1 Prefață

Stimată clientă, stimate client,

ne bucurăm că ați ales STIHL. Dezvoltăm și executăm produsele noastre în calitate de vârf, conform nevoilor clienților noștri. În felul acesta iau naștere produse de mare fiabilitate chiar și în condiții de solicitare extremă.

STIHL înseamnă calitate de vârf și în domeniul de service. Atelierele noastre de specialitate oferă consiliere și instrucțiuni competente, dar și o cuprinzătoare asistență tehnică.

Compania STIHL se angajează în mod expres să protejeze natura. Aceste instrucțiuni de utilizare sunt concepute pentru a vă ajuta la utilizarea sigură și ecologică a produsului dumneavoastră STIHL pe o durată lungă de exploatare.

Vă mulțumim pentru încredere și vă dorim multă bucurie la utilizarea produsului dumneavoastră STIHL.



Dr. Nikolaus Stihl

IMPORTANT! ÎNAINTE DE UTILIZARE, CITIȚI ȘI PĂSTRAȚI INSTRUCȚIUNILE.

2 Informații referitoare la acest Manual de instrucțiuni

2.1 Documente valabile

Sunt valabile prevederile locale privitoare la securitate.

- ▶ În plus față de acest Manual cu Instrucțiuni, citiți, înțelegeți și păstrați următoarele documente:
 - Manualul de utilizare al acumulatorului STIHL AR
 - Manual de instrucțiuni "borsetă AP cu cablu de legătură"
 - Instrucțiunile de siguranță ale acumulatorului STIHL AP
 - Instrucțiuni de utilizare pentru încărcătoare STIHL AL 101, 301, 301-4, 500
 - Informații privind siguranța pentru acumulatorii și produsele STIHL cu acumulator încorporat: www.stihl.com/safety-data-sheets

Informații suplimentare referitoare la STIHL connected, produse compatibile și întrebări frecvente sunt disponibile la www.connect.stihl.com sau pot fi obținute din partea unui distribuitor STIHL.

Denumirea și simbolul Bluetooth® (logo-uri) sunt mărci înregistrate și proprietatea Bluetooth SIG, Inc. Orice utilizare a acestei denumiri/simbol de către STIHL se realizează sub licență.

Acumulatorii cu  sunt echipate cu o interfață radio Bluetooth®. Trebuie avute în vedere limitările locale în utilizare (de exemplu în avioane sau în spitale).

2.2 Identificarea Notelor de avertizare din text



- Această notă poate indica pericolele care au ca rezultat răni grave sau decese.
 - ▶ Măsurile specificate pot împiedica răni grave sau decese.

INDICAȚIE

- Această notă indică pericolele care pot avea ca rezultat avariarea bunurilor.
 - ▶ Măsurile specificate pot împiedica avariarea bunurilor.

2.3 Simboluri în text



Acest simbol se referă la un capitol din aceste instrucțiuni de folosire.

3 Cuprins

3.1 Foarfecă pentru tuns gard viu și acumulator

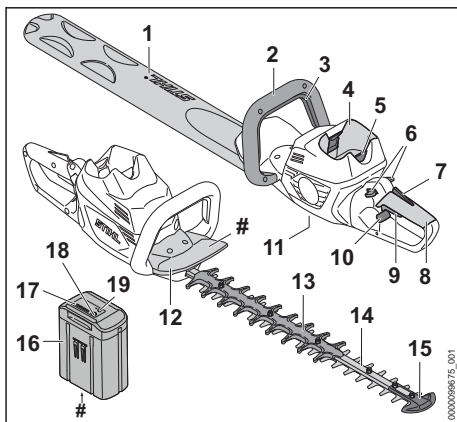

1 Apărătoarea cuțitului

Apărătoarea cuțitului protejează de contactul cu cuțitele tăietoare.

2 Mâner de prindere

Mânerul de prindere este utilizat pentru prinderea, dirijarea și transportul foarfecii pentru tuns gard viu.

3 Mâner de comutație

Mânerul de comutație pornește și oprește foarfeca pentru gard viu împreună cu maneta de acționare.

4 Compartimentul acumulatorului

Compartimentul acumulatorului adăpostește acumulatorul.

5 Manetă de blocare

Maneta de blocare blochează acumulatorul în compartimentul acumulatorului.

6 Manetă de blocare

Maneta de blocare blochează maneta de acționare.

7 Pârghia ergonomică

Pârghia ergonomică menține maneta de blocare pe poziție, dacă se eliberează maneta de acționare.

8 Mâner de comandă

Mânerul de comandă servește la funcționarea, susținerea și ghidarea foarfecii pentru tuns gard viu.

9 Manetă de acționare

Maneta de acționare pornește și oprește foarfeca pentru tuns gard viu împreună cu mânerul de comutație.

10 Cursorul blocator

Cursorul blocator deblochează mânerul de comandă rotativ.

11 Șurub de închidere

Șurubul de închidere închide orificiul pentru unsoarea universală STIHL.

12 Apărătoare de mână

Apărătoarea de mână de la mânerul de prindere protejează mâna de contactul cu cuțitele tăietoare.

13 Protecție la tăieturi

Protecția la tăieturi protejează coapsa de contactul cu zona din spate a cuțitelor tăietoare.

14 Cuțite tăietoare

Cuțitele tăietoare taie produsul care trebuie tăiat.

15 Protecția ghidajului

Protecția ghidajului protejează vârful cuțitelor tăietoare de contactul cu obiecte.

16 Acumulator

Acumulatorul alimentează cu energie electrică foarfeca pentru tuns gard viu.

17 LED-uri

LED-urile indică starea de încărcare a acumulatorului și defecțiunile.

18 Butonul

Butonul acționat prin apăsare activează LED-urile de pe acumulator. Activează și dezactivează interfața radio Bluetooth® (dacă este prezentă).

19 LED „BLUETOOTH®” (doar pentru acumulator cu )

LED-ul indică activarea și dezactivarea funcției radio Bluetooth®.

Plăcuță de identificare cu seria mașinii**3.2 Simboluri**

Simbolurile de pe foarfeca pentru tuns gard viu, acumulator și încărcător semnifică următoarele:



Acest simbol marchează orificiul pentru vaselina universală STIHL.



1 LED aprins roșu. Acumulatorul este prea fierbinte sau prea rece.



4 LED-uri luminează intermitent roșu. Defecțiune la acumulator.



LED-ul luminează în verde, iar LED-urile de pe acumulator luminează sau clipeșc în verde. Acumulatorul este în curs de încărcare.



LED-ul luminează intermitent roșu. Nu există contact electric între acumulator și încărcător sau încărcătorul este defect.



Nivelul calculat de putere acustică conform Directivei 2000/14/CE în dB(A), pentru a se putea compara nivelul emisiilor de zgomot al produselor.



Acumulatorul are o interfață radio Bluetooth® și poate fi conectat la aplicația STIHL connected.



Informația de lângă simbol indică conținutul de energie al acumulatorului, conform specificațiilor din partea producătorului de celule. Conținutul de energie aflat la dispoziție pentru utilizare este mai mic.



Operați cablul de încărcare într-un spațiu uscat, închis.



Nu aruncați produsul la gunoierul menajer.

4 Instrucțiuni de siguranță**4.1 Simboluri de avertizare**

Simbolurile de avertizare de pe foarfeca pentru gard viu sau acumulator semnifică următoarele:



Respectați instrucțiunile de siguranță și măsurile în legătură cu acestea.



Citiți, respectați și păstrați Manualul de instrucțiuni.



Purtați ochelari de protecție.



Nu atingeți cuțitele tăietoare care se află în mișcare.



Scoateți acumulatorul în timpul pauzelor de lucru, transportului, depozitării, lucrărilor de întreținere sau reparare.



Protejați acumulatorul de căldură și de foc.



Nu cufundați acumulatorul în lichide.



Respectați intervalul de temperatură permis al acumulatorului.

4.2 Utilizare conform destinației

Foarfeca STIHL HSA 100.0 pentru tuns gard viu servește la tăierea gardurilor vii, a arbuștilor, a tufișurilor și a desigurilor.

Este interzisă folosirea foarfecii pentru tuns gard viu pe timp ploios.

Foarfeca pentru tuns gard viu este alimentată cu energie de un acumulator STIHL AP sau de un acumulator STIHL AR.

Acumulatorul cu  permite, în combinație cu aplicația STIHL connected, personalizarea și transmiterea informațiilor privind acumulatorul pe baza tehnologiei Bluetooth®.

▲ AVERTISMENT

- Acumulatorii care nu au fost aprobate de STIHL pentru foarfeca pentru tuns gard viu pot produce incendii și explozii. Risc de rănire gravă a persoanelor sau de deces și de pagube materiale.
 - ▶ Foarfeca pentru tuns gard viu se utilizează cu un acumulator STIHL AP sau cu un acumulator STIHL AR.
- În cazul în care foarfeca pentru tuns gard viu sau acumulatorul nu sunt utilizate conform destinației, oamenii pot fi grav răniți sau uciși, iar bunurile pot fi avariate.
 - ▶ Utilizați foarfeca pentru tuns gard viu conform celor prezentate în aceste instrucțiuni de utilizare.
 - ▶ Utilizați acumulatorul așa cum este prezentat în acest manual de instrucțiuni, în manualul de instrucțiuni al acumulatorului

STIHL AR, în aplicația STIHL connected sau la www.connect.stihl.com.

4.3 Cerințe pentru utilizator

▲ AVERTISMENT

- Utilizatorii care nu au beneficiat de instruire nu pot recunoaște sau evalua pericolele pe care le reprezintă foarfeca pentru tuns gard viu și acumulatorul. Risc de răniri grave sau deces pentru utilizator sau alte persoane.
 - ▶ Citiți, respectați și păstrați Manualul de instrucțiuni.
- ▶ În cazul în care foarfeca pentru tuns gard viu sau acumulatorul sunt înmănate altei persoane: dați și manualul de instrucțiuni.
- ▶ Asigurați-vă că utilizatorul îndeplinește următoarele cerințe:
 - Utilizatorul este odihnit.
 - Din punct de vedere fizic, senzorial și mental, utilizatorul este capabil să folosească și să lucreze cu foarfeca pentru tuns gard viu și cu acumulatorul. Utilizatorilor cu abilități fizice, senzoriale sau mentale reduse trebuie să li se permită lucrul doar sub supraveghere sau conform instrucțiunilor unei persoane responsabile.
 - Utilizatorul poate recunoaște sau evalua pericolele pe care le reprezintă foarfeca de tuns garduri vii și acumulatorul.
 - Utilizatorul este major sau utilizatorul este instruit sub supraveghere corespunzător reglementărilor naționale.
 - Înainte de prima utilizare a foarfecii pentru tuns gard viu, utilizatorul a beneficiat de instrucțiuni din partea unui distribuitor sau profesionist STIHL.
 - Utilizatorul nu se află sub influența alcoolului, medicamentelor sau drogurilor.
- ▶ Dacă există neclarități: Adresați-vă unui distribuitor STIHL.

4.4 Îmbrăcăminte și echipament

▲ AVERTISMENT

- În timpul lucrului, părul lung poate fi tras în foarfeca pentru tuns gard viu. Utilizatorul poate fi rănit grav.
 - ▶ Părul lung se va strânge și asigura astfel încât să fie peste umeri.
- În timpul lucrului, obiectele pot fi proiectate cu viteze mari. Pericol de rănire a utilizatorului.



- ▶ Purtați ochelari de protecție strămți. Ochelari de protecție adecvați, verificați conform normei EN 166 sau conform prevederilor naționale, se pot găsi în comerț cu identificarea corespunzătoare.
- ▶ Purtați o bluză strânsă pe corp cu mâneci lungi și pantaloni lungi.
- În timpul lucrului poate fi generat praf. Praful inspirat poate afecta sănătatea și poate declanșa reacții alergice.
 - ▶ Dacă se ridică praful: Purtați o mască pentru praf.
- Îmbrăcămintea neadecvată se poate prinde în copaci, arbuști și în foarfeca pentru tuns gard viu. Utilizatorii care nu folosesc îmbrăcăminte adecvată se pot răni grav.
 - ▶ Purtați haine strânse pe corp.
 - ▶ Scoateți-vă eșarfele și bijuteriile.
- În timpul lucrului, utilizatorul poate intra în contact cu cuțitele tăietoare aflate în mișcare. Utilizatorul poate fi rănit grav.
 - ▶ Purtați încălțăminte făcute din material rezistent la uzură.
 - ▶ Purtați un pantalon lung dintr-un material rezistent.
- În timpul curățării sau întreținerii, utilizatorul poate intra în contact cu cuțitele tăietoare. Pericol de rănire a utilizatorului.
 - ▶ Purtați mănuși de lucru făcute din material rezistent la uzură.
- În cazul în care utilizatorul poartă încălțăminte necorespunzătoare, acesta poate aluneca. Pericol de rănire a utilizatorului.
 - ▶ Purtați încălțăminte închisă, rigidă, cu talpă antiderapantă.

4.5 Spațiu de lucru și mediu

4.5.1 Foarfeca pentru tuns gard viu

▲ AVERTISMENT

- Persoanele neautorizate, copiii și animalele nu pot recunoaște și evalua pericolele pe care le reprezintă foarfeca pentru tuns gard viu și obiectele proiectate. Persoanele neautorizate, copiii și animalele pot fi rănite grav, iar bunurile pot fi avariate.
 - ▶ Țineți la distanță de zona de lucru persoanele neimplicate, copiii și animalele.
 - ▶ Foarfeca pentru tuns gard viu nu se va lăsa nesupravegheată.
 - ▶ Asigurați-vă de faptul că nu este posibilă joaca copiilor cu foarfeca pentru tuns gard viu.
- Componentele electrice ale foarfecii pentru tuns gard viu pot produce scântei. Scânteile

pot declanșa incendii și explozii într-un mediu foarte inflamabil sau exploziv. Risc de rănire gravă a persoanelor sau de deces și de avariere a bunurilor.

- ▶ Nu lucrați niciodată într-un mediu foarte inflamabil sau exploziv.

4.5.2 Acumulator

▲ AVERTISMENT

- Persoanele neautorizate, copiii și animalele nu pot recunoaște și evalua pericolele pe care le reprezintă acumulatorul. Persoanele neimplicate, copiii și animalele pot fi rănite grav.
 - ▶ Țineți la distanță persoanele neimplicate, copiii și animalele.
 - ▶ Nu lăsați acumulatorul nesupravegheat.
 - ▶ Asigurați-vă de faptul că nu este posibilă joaca copiilor cu acumulatorul.
- Acumulatorul nu este protejat împotriva tuturor influențelor mediului. Dacă acumulatorul este expus la anumite influențe ale mediului, acesta se poate aprinde, exploda ori se poate deteriora iremediabil. Risc de rănire gravă a persoanelor și de pagube materiale.



- ▶ Protejați acumulatorul de căldură și de foc.
- ▶ Nu aruncați acumulatorul în foc.



- ▶ Folosiți și păstrați acumulatorul în intervalul de temperatură - 10 °C și + 50 °C.



- ▶ Nu cufundați acumulatorul în lichide.

- ▶ Nu apropiați acumulatorul de obiecte metalice mici.
- ▶ Nu expuneți acumulatorul la presiune înaltă.
- ▶ Nu expuneți acumulatorul la microunde.
- ▶ Protejați acumulatorul împotriva substanțelor chimice și a sărurilor.

4.6 Starea sigură în exploatare

4.6.1 Foarfeca pentru gard viu

Foarfeca pentru tuns gard viu este în stare de siguranță relevantă în cazul în care sunt îndeplinite următoarele condiții:

- Foarfeca pentru tuns gard viu nu prezintă deteriorări.
- Foarfeca pentru tuns gard viu este curată.
- Elementele de comandă funcționează și nu sunt modificate.
- Cuțitele tăietoare sunt montate corect.

- La această foarfecă pentru tuns gard viu au fost montate accesoriile originale STIHL.
- Accesoriile au fost montate corect.

▲ AVERTISMENT

- Într-o stare nesigură, componentele ar putea să nu mai funcționeze corect, iar dispozitivele de siguranță ar putea fi dezactivate. Persoanele pot fi rănite grav sau chiar omorâte.
 - ▶ Lucrați cu o foarfecă pentru tuns gard viu nedeteriorată.
 - ▶ Dacă foarfeca pentru tuns gard viu este murdară: curățați foarfeca pentru tuns gard viu.
 - ▶ Nu aduceți modificări foarfecii pentru tuns gard viu.
 - ▶ În cazul în care comenzile nu mai funcționează, nu folosiți foarfeca pentru tuns gard viu.
 - ▶ Montați accesoriile originale STIHL pentru această foarfecă pentru tuns gard viu.
 - ▶ Montați accesoriul așa cum este prezentat în manualul cu instrucțiuni sau în manualul accesoriului.
 - ▶ Nu introduceți obiecte în orificiile foarfecii pentru tuns gard viu.
 - ▶ Înlocuiți panourile indicatoare uzate sau deteriorate.
 - ▶ Dacă există neclarități: Adresați-vă unui distribuitor STIHL.

4.6.2 Cuțitul tăietor

Cuțitele tăietoare sunt în stare de siguranță corespunzătoare în cazul în care sunt îndeplinite următoarele condiții:

- Cuțitele tăietoare nu sunt avariate.
- Cuțitele tăietoare nu sunt deformate.
- Cuțitele tăietoare se mișcă ușor.
- Cuțitele tăietoare sunt ascuțite corect.
- Cuțitele tăietoare nu prezintă bavuri.

▲ AVERTISMENT

- Într-o stare nesigură, piese ale cuțitelor tăietoare se pot slăbi și pot fi proiectate. Se pot produce grave leziuni corporale.
 - ▶ Lucrați cu un cuțit tăietor nedeteriorat.
 - ▶ Ascuțiți și debavurați corect cuțitele tăietoare.
 - ▶ Dacă aveți neclarități, vă rugăm să vă adresați unui distribuitor STIHL.

4.6.3 Acumulator

Acumulatorul funcționează în condiții de siguranță dacă sunt îndeplinite următoarele condiții:

- Acumulatorul nu este deteriorat.
- Acumulatorul este curat și uscat.

- Acumulatorul funcționează este nemodificat.

▲ AVERTISMENT

- Dacă starea sa nu mai prezintă siguranță, este posibil ca acumulatorul să nu mai funcționeze în condiții sigure. Persoanele se pot răni grav.
 - ▶ Se va lucra numai cu un acumulator nedeteriorat și funcțional.
 - ▶ Este interzisă încărcarea unui acumulator deteriorat sau defect.
 - ▶ Dacă acumulatorul este murdar sau s-a udat: se curăță acumulatorul și se lasă să se usuce.
 - ▶ Nu se va modifica acumulatorul.
 - ▶ Nu introduceți obiecte în orificiile acumulatorului.
 - ▶ Contactele electrice ale acumulatorului nu se vor lega sau scurtcircuita niciodată cu obiecte metalice.
 - ▶ Nu se va deschide acumulatorul.
 - ▶ Înlocuiți plăcuțele cu instrucțiuni uzate sau deteriorate.
- Dintr-un acumulator defect se poate scurge lichid. Dacă lichidul intră în contact cu pielea sau cu ochii, pot apărea iritații.
 - ▶ Se va evita contactul cu acest lichid.
 - ▶ Dacă lichidul a intrat în contact cu pielea: se spală porțiunile de piele cu apă din abundență și săpun.
 - ▶ Dacă lichidul a intrat în contact cu ochii: se spală ochii minimum 15 minute cu apă din abundență și se contactează un medic.
- Un acumulator deteriorat sau defect poate să emane mirosuri neobișnuite sau fum ori poate lua foc. Există pericol de rănire gravă a persoanelor sau chiar deces și se pot produce daune materiale.
 - ▶ Dacă acumulatorul emană mirosuri neobișnuite sau scoate fum: nu se va folosi acumulatorul și se va ține departe de materiale inflamabile.
 - ▶ Dacă acumulatorul a luat foc: încercați să stingeți acumulatorul cu un stingător sau cu apă.

4.7 Operații

▲ AVERTISMENT

- În anumite situații, utilizatorul nu poate lucra în mod concentrat. Utilizatorul se poate împiedica, poate cădea și se poate răni grav.
 - ▶ Lucrați calm și metodic.
 - ▶ Atunci când iluminatul și vizibilitatea sunt reduse: Nu lucrați cu foarfeca pentru tuns gard viu.

- ▶ Operați foarfeca pentru tuns gard viu sigur.
- ▶ Aveți grijă la obstacole.
- ▶ Lucrați stând în picioare, menținându-vă echilibrul. Dacă trebuie să lucrați la înălțime: Folosiți o platformă pentru activități de ridicare sau o scelă sigură.
- ▶ Dacă apar semne de oboseală: Faceți o pauză de lucru.
- În cazul în care utilizatorul lucrează deasupra nivelului umerilor, el se poate obosi devreme. Utilizatorul poate fi rănit grav.
 - ▶ Lucrați doar o perioadă scurtă deasupra nivelului umerilor.
 - ▶ Faceți pauze.
- În cazul în care cuțitele tăietoare aflate în mișcare se deplasează pe un obiect dur, dispozitivul se poate opri din scurt. Ca urmare a forțelor de reacție apărute, utilizatorul poate pierde controlul asupra foarfecii pentru tuns gard viu și poate fi rănit grav.
 - ▶ Țineți bine foarfeca pentru tuns gard viu cu ambele mâini.
 - ▶ Înainte de începerea lucrărilor, uitați-vă prin gardul viu după obiecte dure și îndepărtați obiectele.
- Cuțitele tăietoare aflate în mișcare îl pot tăia pe utilizator. Utilizatorul poate fi rănit grav.



- ▶ Nu atingeți cuțitele de tăiere aflate în mișcare.
- ▶ Dacă cuțitele de tăiere sunt blocate de un obiect: Decuplați foarfeca pentru tuns gard viu și scoateți acumulatorul. Doar apoi puteți îndepărta obiectul.
- Dacă foarfeca pentru tuns gard viu se modifică pe durata lucrului sau dacă se comportă într-un mod nedorit, atunci aceasta se poate afla într-o stare nesigură din punct de vedere tehnic. Risc de rănire gravă a persoanelor și de avariere a bunurilor.
 - ▶ Opriți lucrul, scoateți acumulatorul și adresați-vă unui distribuitor STIHL.
- În timpul lucrului, este posibil ca foarfeca pentru tuns gard viu să producă vibrații.
 - ▶ Purlați mănuși.
 - ▶ Faceți pauze.
 - ▶ Dacă apar semne ale unei tulburări a irigației sanguine: Consultați un medic.
- În cazul în care maneta de acționare este eliberată, cuțitele tăietoare continuă să se miște timp de 1 secundă. Cuțitele tăietoare aflate în mișcare pot tăia persoane. Se pot produce grave leziuni corporale.
 - ▶ Țineți foarfeca pentru tuns gard viu de mânerul de operare și de mânerul de prin-

dere și așteptați până când cuțitele tăietoare nu se mai mișcă.

▲ PERICOL

- În cazul în care se lucrează într-un mediu cu cabluri electrice, cuțitul tăietor poate intra în contact cu cablurile electrice și le poate deteriora. Risc de rănire gravă sau deces.
 - ▶ Nu lucrați în mediu unde există cabluri electrice.

4.8 Transportarea

4.8.1 Foarfecă pentru tuns gard viu

▲ AVERTISMENT

- În timpul transportului, foarfeca pentru tuns gard viu poate cădea sau se poate deplasa. Risc de rănire a persoanelor și de avariere a bunurilor.



- ▶ Extrageți acumulatorul.
- ▶ Glisați apărătoarea pentru cuțit peste cuțitele tăietoare astfel încât aceasta să acopere complet cuțitele tăietoare.
- ▶ Asigurați foarfeca de tuns garduri vii cu centuri de fixare, curele sau cu o plasă astfel încât aceasta să nu poată cădea și să nu se poată deplasa.

4.8.2 Acumulator

▲ AVERTISMENT

- Acumulatorul nu este protejat împotriva tuturor influențelor mediului. Dacă acumulatorul este expus la anumite influențe ale mediului, acesta se poate deteriora, iar bunurile pot fi avariate.
 - ▶ Nu transportați un acumulator deteriorat.
- În timpul transportului, acumulatorul poate cădea sau se poate deplasa. Risc de rănire a persoanelor și de avariere a bunurilor.
 - ▶ Ambalați acumulatorul în ambalaj, astfel încât să nu se poată mișca.
 - ▶ Asigurați ambalajul astfel încât să nu se poată mișca.

4.9 Stocarea

4.9.1 Foarfecă pentru tuns gard viu

▲ AVERTISMENT

- Copiii nu pot recunoaște și evalua pericolele pe care le constituie foarfeca pentru tuns gard viu. Copiii pot suferi leziuni grave.



▶ Extrageți acumulatorul.

- ▶ Glisați apărătoarea pentru cuțit peste cuțitele tăietoare astfel încât aceasta să acopere complet cuțitele tăietoare.
- ▶ Depozitați foarfeca pentru tuns gard viu într-un loc care nu este la îndemâna copiilor.
- Contactele electrice ale foarfecii și componentele metalice se pot coroda din cauza umezeții. Foarfeca pentru tuns gard se poate deteriora.



▶ Extrageți acumulatorul.

- ▶ Depozitați foarfeca pentru tuns gard într-un loc curat și uscat.

4.9.2 Acumulator

▲ AVERTISMENT

- Copiii nu pot recunoaște și evalua pericolele pe care le prezintă acumulatorul. Copiii pot suferi leziuni grave.
 - ▶ Depozitați acumulatorul într-un loc care nu este la îndemâna copiilor.
- Acumulatorul nu este protejat împotriva tuturor influențelor mediului. Dacă acumulatorul este expus la anumite influențe ale mediului, acesta se poate deteriora iremediabil.
 - ▶ Depozitați acumulatorul într-un loc curat și uscat.
 - ▶ Depozitați acumulatorul într-un spațiu închis.
 - ▶ Depozitați acumulatorul separat de foarfeca pentru tuns gard viu.
 - ▶ Dacă acumulatorul este depozitat în încărcător: îndepărtați ștecărul de rețea și depozitați acumulatorul cu o stare de încărcare între 40 % și 60 % (2 LED-uri care luminează verde).
 - ▶ Depozitați acumulatorul în intervalul de temperatură cuprins între - 10 °C și + 50 °C.

4.10 Curățarea, întreținerea și repararea

▲ AVERTISMENT

- Înainte de curățare, întreținere sau reparare, scoateți acumulatorul pentru a împiedica pornirea din greșeală a foarfecii pentru tuns gard viu. Risc de rănire gravă a persoanelor și de pagube materiale.



▶ Extrageți acumulatorul.



- Mijloacele de curățare caustice, curățarea cu jet de apă sau obiectele ascuțite pot deteriora foarfeca pentru gard viu, cuțitele tăietoare, acumulatorul sau încărcătorul. În cazul în care foarfeca pentru gard viu, cuțitele tăietoare, acumulatorul sau încărcătorul nu sunt curățate corespunzător, componentele s-ar putea să nu mai funcționeze corect, iar dispozitivele de siguranță să fie scoase din funcțiune. Se pot produce grave leziuni corporale.
 - ▶ Curățați foarfeca pentru gard viu, acumulatorul și încărcătorul, așa cum se descrie în acest Manual de instrucțiuni.
- În cazul în care foarfeca pentru gard viu, cuțitele tăietoare, acumulatorul sau încărcătorul nu sunt întreținute sau reparate corespunzător, componentele s-ar putea să nu mai funcționeze corect, iar dispozitivele de siguranță să fie scoase din funcțiune. Persoanele pot fi rănite grav sau chiar omorâte.
 - ▶ Nu încercați să efectuați dvs. înșivă operațiunile de service sau reparații asupra foarfecii pentru gard viu, acumulatorului sau încărcătorului.
 - ▶ Dacă foarfeca pentru gard viu, acumulatorul sau încărcătorul trebuie întreținute sau reparate: consultați un distribuitor STIHL.
 - ▶ Întrețineți cuțitele tăietoare în modul descris în acest Manual de instrucțiuni.
- În timpul curățării sau întreținerii cuțitelor tăietoare, utilizatorul se poate tăia în dinții de tăiere ascuțiți. Pericol de rănire a utilizatorului.
 - ▶ Purtați mănuși de lucru făcute din material rezistent la uzură.

5 Pregătirea pentru utilizare a foarfecii pentru tuns gard viu

5.1 Pregătirea pentru utilizare a foarfecii pentru tuns gard viu

Înainte de începerea oricăror lucrări trebuie parcursi pașii următori:

- ▶ Asigurați-vă că următoarele componente sunt într-o stare sigură:
 - Foarfecă pentru tuns gard viu, 4.6.1.
 - Cuțite tăietoare, 4.6.2.
 - Acumulator, 4.6.3.
- ▶ Verificarea acumulatorului, 10.2.

- ▶ Încărcați acumulatorul complet, așa cum este prezentat în manualul cu instrucțiuni al încărcătoarelor STIHL AL 101, 301, 301-4, 500.
- ▶ Curățați foarfeca pentru tuns gard viu,  15.
- ▶ Verificați elementele de comandă,  10.1.
- ▶ Dacă etapele nu pot fi efectuate: nu folosiți foarfeca pentru tuns gard viu și apelați la un distribuitor STIHL.

5.2 Conectați acumulatorul cu interfață radio Bluetooth® la aplicația STIHL connected

- ▶ Activați interfața radio Bluetooth® la terminalul mobil.
- ▶ Activarea interfeței radio Bluetooth® de la acumulator,  7.1.
- ▶ Descărcați aplicația STIHL connected din App Store a terminalului mobil și creați un cont.
- ▶ Deschideți aplicația STIHL connected și logați-vă.
- ▶ Adăugați acumulatorul în aplicația STIHL connected și urmați instrucțiunile de pe ecran.

Posibilități de contact și alte informații pot fi găsite la <https://support.stihl.com> sau în aplicația Stihl connected.

Aplicația STIHL connected este disponibilă în funcție de piață.

6 Încărcarea bateriei și a LED-urilor

6.1 Încărcarea acumulatorului

Timpul de încărcare depinde de câțiva factori, de ex. temperatura acumulatorului sau temperatura ambiantă. Timpul de încărcare real poate fi diferit de timpul de încărcare specificat. Timpul de încărcare este disponibil la www.stihl.com/charging-times.

- ▶ Încărcați acumulatorul așa cum este prezentat în instrucțiunile de utilizare ale încărcătorului STIHL AL 101, 301, 301-4, 500.

6.2 Indicarea stării de încărcare

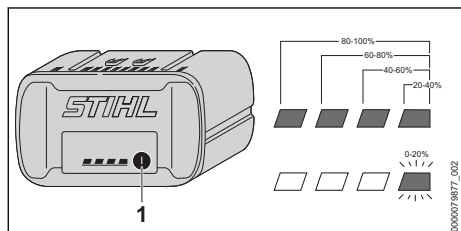

- ▶ Apăsăți butonul (1).

LED-urile luminează verde timp de aproximativ 5 secunde și indică starea de încărcare.

- ▶ Dacă LED-ul verde se aprinde intermitent: Încărcați acumulatorul.

6.3 LED-urile de la acumulator

LED-urile pot indica starea de încărcare a acumulatorului sau defecțiunile. LED-urile pot lumina permanent, respectiv pâlpâi, cu culoarea verde sau roșu.

Dacă LED-urile luminează cu culoarea verde sau pâlpâie, este indicat nivelul de încărcare.

- ▶ Dacă LED-urile luminează cu culoarea roșie sau pâlpâie: remediați avariile,  18.

La foarfeca pentru tuns gard viu sau la cablul de încărcare există o defecțiune.

7 Activarea și dezactivarea interfeței radio Bluetooth®

7.1 Activarea interfeței radio Bluetooth®

- ▶ Dacă acumulatorul are o interfață radio Bluetooth®: apăsați și mențineți apăsată tasta până când LED-ul „BLUETOOTH®” din dreptul simbolului  luminează albastru pentru circa 3 secunde.

Interfața radio Bluetooth® de la acumulator este activată.

7.2 Dezactivarea interfeței radio Bluetooth®

- ▶ Dacă acumulatorul are o interfață radio Bluetooth®: apăsați și mențineți apăsată tasta până când LED-ul „BLUETOOTH®” din dreptul simbolului  luminează intermitent albastru de șase ori.

Interfața radio Bluetooth® de la acumulator este dezactivată.

8 Introducerea și scoaterea bateriei

8.1 Introducerea acumulatorului

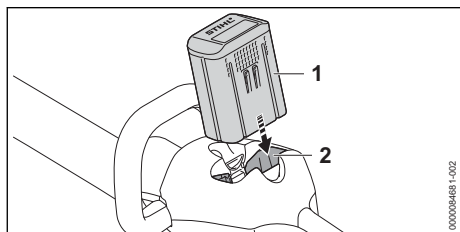

- ▶ Apăsați acumulatorul (1) în compartimentul acumulatorului (2) până la opritor. Acumulatorul (1) se fixează cu un clic și este blocat.

8.2 Extragerea acumulatorului

- ▶ Așezați foarfeca pentru tuns gard viu pe o suprafață plană.

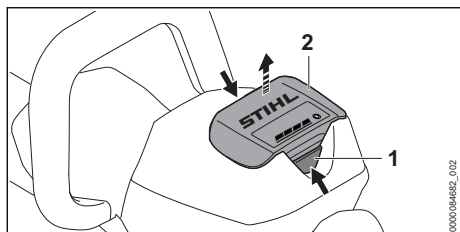

- ▶ Apăsați ambele pârghii de blocare (1). Acumulatorul (2) este acum deblocat și poate fi scos.

9 Pornirea și oprirea foarfecii pentru tuns gard viu

9.1 Porniți foarfeca pentru gard viu.



AVERTISMENT

- Indiferent de ordinea în care sunt apăsați mânerul de comutație și maneta de acționare, foarfeca pentru tuns gard viu accelerează și cuțitele tăietoare se pun în mișcare. În cazul în care este apăsată mai întâi maneta de acționare și apoi mânerul de comutație, utilizatorul poate pierde controlul asupra foarfecii pentru tuns gard viu. Utilizatorul poate fi rănit grav.

- ▶ Apăsați mai întâi mânerul de comutație și apoi maneta de acționare.

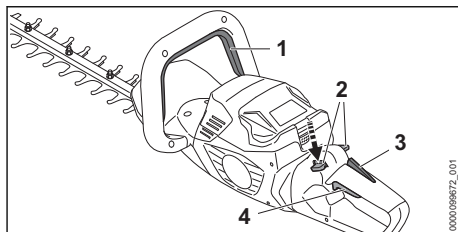

- ▶ Apăsați mânerul de comutație (1) și mențineți-l apăsat.
- ▶ Apăsați maneta de blocare (2) cu degetul mare și țineți-o apăsată.
- ▶ Apăsați maneta de acționare (4) cu degetul arătător și mențineți-o apăsată. Foarfeca pentru tuns gard viu accelerează și cuțitele tăietoare se pun în mișcare. Maneta de blocare (2) poate fi eliberată.

Dacă este apăsată pârghia ergonomică (3) maneta de blocare (2) rămâne deblocată. Astfel, maneta de acționare (4) poate fi eliberată și apăsată din nou, fără a fi necesară apăsarea din nou a manetei de blocare în jos.

Dacă sunt eliberate maneta de acționare (4) și pârghia ergonomică (3), maneta de acționare (4) este blocată. Maneta de blocare (2) trebuie să fie împinsă din nou în jos și menținută pentru a debloca maneta de acționare (4).

9.2 Oprirea foarfecii pentru tuns gard viu

- ▶ Eliberați mânerul de comutație și maneta de acționare.
- ▶ Așteptați aprox. timp de 1 secundă, până ce cuțitele tăietoare nu se mai mișcă.
- ▶ În cazul în care cuțitele tăietoare continuă să se miște după aprox. 1 secundă: Scoateți acumulatorul și adresați-vă unui serviciu de asistență tehnică STIHL. Foarfeca pentru tuns gard viu este defectă.

10 Verificarea foarfecii pentru tuns gard viu și a acumulatorului

10.1 Verificarea elementelor de comandă

Manetă de blocare, pârghie ergonomică și manetă de acționare

- ▶ Extrageți acumulatorul.
- ▶ Încercați să apăsați maneta de acționare fără să apăsați maneta de blocare.

- ▶ În cazul în care maneta de acționare poate fi apăsată: Nu folosiți foarfeca pentru tuns gard viu și apelați la un distribuitor STIHL. Maneta de blocare este defectă.
- ▶ Apăsăți maneta de blocare cu degetul mare și țineți-o apăsată.
- ▶ Apăsăți și țineți pârghia ergonomică apăsată.
- ▶ Apăsăți maneta de acționare. Maneta de blocare poate fi eliberată.
- ▶ Eliberați maneta de acționare și pârghia ergonomică.
- ▶ În cazul în care maneta de blocare, maneta de acționare sau pârghia de ergonomică funcționează greoi sau nu revin în poziția inițială: Nu folosiți suflanta și apelați la un distribuitor STIHL. Maneta de deblocare, maneta de acționare sau pârghia de ergonomică sunt defecte.

Mâner de comutație

- ▶ Extrageți acumulatorul.
- ▶ Apăsăți mânerul de comutație și eliberați-l din nou.
- ▶ Dacă maneta de acționare este greu de acționat sau nu sare în poziția inițială: Nu folosiți foarfeca pentru tuns gard viu și apelați la un distribuitor STIHL. Mânerul de comutație este defect.

Porniți foarfeca pentru gard viu.

- ▶ Introduceți acumulatorul.
- ▶ Apăsăți mânerul de comutație și eliberați-l din nou.
- ▶ În cazul în care cuțitele tăietoare s-au mișcat sau se mișcă: Nu folosiți foarfeca pentru tuns gard viu și apelați la un distribuitor STIHL. Maneta de acționare este defectă.
- ▶ Apăsăți maneta de blocare și mențineți-o apăsată.
- ▶ Apăsăți maneta de acționare și mențineți-o apăsată.
- ▶ Dacă se mișcă cuțitele tăietoare: Nu folosiți foarfeca pentru tuns gard viu și apelați la un distribuitor STIHL. Mânerul de comutație este defect.
- ▶ Apăsăți mânerul de comutație și mențineți-l apăsat.
- ▶ Cuțitele tăietoare se mișcă.
- ▶ Dacă se aprind intermitent 3 LED-uri: Scoateți acumulatorul și adresați-vă unui distribuitor de specialitate STIHL.

La foarfeca pentru tuns gard viu există o defecțiune.

- ▶ Eliberați mânerul de comutare. După aprox. 1 secundă, cuțitele tăietoare nu se mai mișcă.

- ▶ În cazul în care cuțitele tăietoare continuă să se miște timp de aprox. 1 secundă: scoateți acumulatorul și adresați-vă unui distribuitor STIHL. Foarfeca pentru tuns gard viu este defectă.

10.2 Verificarea acumulatorului

- ▶ Apăsăți butonul de la acumulator. LED-urile se aprind sau pâlpâie.
- ▶ Dacă LED-urile nu se aprind sau nu pâlpâie: nu folosiți acumulatorul și apelați la un distribuitor STIHL. Defecțiune a bateriei.

11 Lucrul cu foarfeca pentru tuns gard viu

11.1 Ținerea și ghidarea foarfecii pentru tuns gard viu

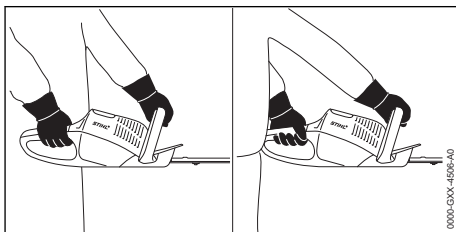

- ▶ Țineți foarfeca pentru tuns gard viu cu o mână pe mânerul de operare, astfel încât degetul mare să cuprindă mânerul de operare.
- ▶ Țineți foarfeca pentru tuns gard viu cu cealaltă mână pe mânerul de prindere astfel încât degetul mare să cuprindă mânerul de prindere.

11.2 Rotirea mânerului de comandă

Indiferent de modul de folosire, mânerul de comandă poate fi rotit în 3 poziții.

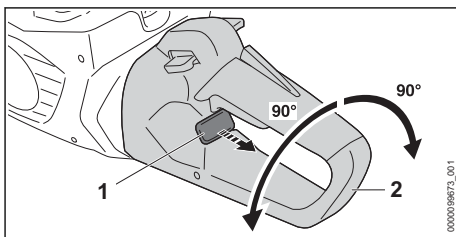

- ▶ Trageți afară cursorul blocator (1) și țineți-l.
- ▶ Rotiți mânerul de comandă (2) în sensul mersului acelor de ceasornic sau în sens invers mersului acelor de ceasornic.
- ▶ Eliberați cursorul blocator (1).

- ▶ Rotiți mânerul de comandă (2) în sensul mersului acelor de ceasornic sau în sens invers mersului acelor de ceasornic, până când mânerul de comandă (2) se blochează.

11.3 Tăierea

- ▶ Îndepărtați crengile și ramurile groase cu o foarfecă pentru ramuri sau cu un motoferăstrău.

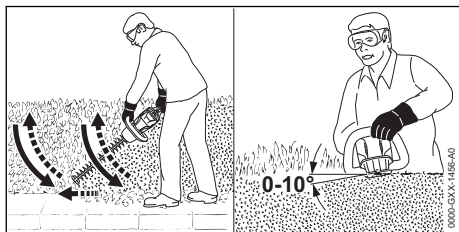

- ▶ Pe o parte a gardului viu, ghidați foarfeca pentru tuns gard viu de jos în sus astfel încât să descrieți un arc și tăiați gardul viu.
- ▶ Coborâți foarfeca pentru tuns gard viu fără a tăia gardul viu.
- ▶ Deplasați-o încet înainte, într-un mod controlat.
- ▶ Ghidați din nou foarfeca pentru tuns gard viu de jos în sus astfel încât să descrieți un arc și tăiați gardul viu.
- ▶ Tăiați gardul viu în același mod și pe cealaltă parte.
- ▶ Așezați cuțitele tăietoare pe partea de sus a gardului viu astfel încât cuțitele să formeze un unghi între 0° și 10°.
- ▶ Ghidați foarfeca pentru tuns gard viu în poziție verticală înainte și înapoi, astfel încât să descrieți un arc și tăiați gardul viu.
- ▶ Dacă puterea de tăiere este insuficientă: ascuțiți cuțitele tăietoare.

12 După lucru

12.1 După lucru

- ▶ Decuplați foarfeca pentru tuns gard viu și scoateți acumulatorul.
- ▶ Dacă foarfeca pentru tuns gard viu este udă: lăsați foarfeca pentru tuns gard viu să se usuce.
- ▶ Dacă acumulatorul este umed: Lăsați acumulatorul să se usuce.
- ▶ Curățați foarfeca pentru tuns gard viu.
- ▶ Curățați cuțitele tăietoare.
- ▶ Glisați apărătoarea pentru cuțit peste cuțitele tăietoare astfel încât aceasta să acopere complet cuțitele tăietoare.
- ▶ Curățați acumulatorul.

13 Transportarea

13.1 Transportul foarfecii pentru gard viu

- ▶ Decuplați foarfeca pentru tuns gard viu și scoateți acumulatorul.
- ▶ Glisați apărătoarea pentru cuțit peste cuțitele tăietoare astfel încât aceasta să acopere complet cuțitele tăietoare.

Purtarea foarfecii pentru gard viu

- ▶ Transportați foarfeca pentru gard viu cu mâna pe mânerul de prindere astfel încât cuțitele tăietoare să fie îndreptate spre spate.

Transportarea foarfecii pentru gard viu într-un vehicul

- ▶ Asigurați foarfeca pentru tuns gard viu, așa încât aceasta să nu poată cădea și să nu se poată deplasa.

13.2 Transportul acumulatorului

- ▶ Decuplați foarfeca pentru tuns gard viu și scoateți acumulatorul.
- ▶ Asigurați-vă de faptul că acumulatorul este într-o stare sigură.
- ▶ Ambalați acumulatorul astfel încât să nu se poată mișca în ambalaj.
- ▶ Asigurați ambalajul astfel încât să nu se poată mișca.

Acumulatorul se supune cerințelor privind transportul bunurilor periculoase. Acumulatorul este clasificat ca UN 3480 (baterii litiu-ion) și a fost verificat conform manualului de verificare și criteriilor UN partea III, subcapitolul 38.3.

Reglementările de transport sunt indicate în www.stihl.com/safety-data-sheets.

14 Stocarea

14.1 Depozitarea foarfecii pentru tuns gard viu

- ▶ Decuplați foarfeca pentru tuns gard viu și scoateți acumulatorul.
- ▶ Glisați apărătoarea pentru cuțit peste cuțitele tăietoare astfel încât aceasta să acopere complet cuțitele tăietoare.
- ▶ Depozitați foarfeca pentru tuns gard viu așa încât să se respecte următoarele condiții:
 - Foarfeca pentru tuns gard viu este depozitată într-un loc care nu se află la îndemâna copiilor.
 - Foarfeca pentru gard viu este curată și uscată.

14.2 Depozitarea acumulatorului

STIHL recomandă păstrarea acumulatorului într-o stare de încărcare între 40 % și 60 % (2 LED-uri care se aprind verde).

- ▶ Depozitați acumulatorul așa încât să se respecte următoarele condiții:
 - Acumulatorul este depozitat într-un loc care nu se află la îndemâna copiilor.
 - Acumulatorul este curat și uscat.
 - Acumulatorul se află într-un spațiu închis.
 - Acumulatorul este separat de foarfeca pentru tuns gard viu.
 - Dacă acumulatorul este depozitat în încărcător: îndepărtați ștecărul de rețea și depozitați acumulatorul cu o stare de încărcare între 40 % și 60 % (2 LED-uri care luminează verde).
 - Acumulatorul se află în intervalul de temperatură - 10 °C și + 50 °C.

INDICAȚIE

- Dacă acumulatorul nu este depozitat conform descrierii din prezentul Manual de utilizare, acumulatorul se poate descărca profund și, astfel, poate suferi daune iremediabile.
 - ▶ Înainte de depozitare, încărcați acumulatorul descărcat. STIHL recomandă păstrarea acumulatorului într-o stare de încărcare între 40 % și 60 % (2 LED-uri care luminează verde).
 - ▶ Depozitați acumulatorul separat de foarfeca pentru tuns gard viu.

15 Curățare

15.1 Curățarea foarfecii pentru tuns gard viu

- ▶ Decuplați foarfeca pentru tuns gard viu și scoateți acumulatorul.
- ▶ Curățați foarfeca pentru tuns gard viu cu o lavetă umedă sau cu soluție STIHL pentru îndepărtarea rășinilor.
- ▶ Fanțele de ventilație se curăță cu o pensulă.
- ▶ Îndepărtați materiile străine din compartimentul acumulatorului și curățați compartimentul acumulatorului folosind o lavetă curată.
- ▶ Curățați contactele electrice din compartimentul acumulatorului folosind o pensulă sau o perie moale.

15.2 Curățați cuțitele tăietoare.

- ▶ Decuplați foarfeca pentru tuns gard viu și scoateți acumulatorul.

- ▶ Pulverizați soluție de îndepărtare a rășinilor STIHL pe ambele părți ale cuțitelor tăietoare.
- ▶ Introduceți acumulatorul.
- ▶ Porniți foarfeca pentru tuns gard viu timp de 5 secunde.
 - Cuțitele tăietoare se mișcă. Soluția de îndepărtare a rășinilor STIHL se distribuie uniform.

15.3 Curățarea bateriei

- ▶ Curățați bateria cu o lavetă umedă.

16 Întreținere

16.1 Intervale de întreținere

Intervalele de întreținere se vor stabili în funcție de condițiile de mediu și condițiile de lucru. STIHL vă recomandă următoarele intervale de întreținere:

La fiecare 50 ore de funcționare

- ▶ Lubrifiați mecanismul de acționare.

Anual

- ▶ Solicitați verificarea foarfecii pentru tuns gard viu de către un serviciu de asistență tehnică STIHL.

16.2 Lubrifierea mecanismului

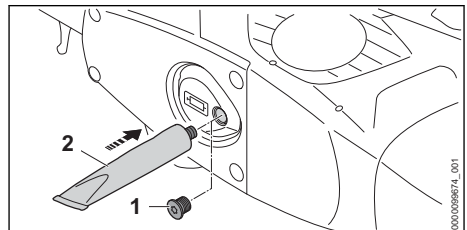

- ▶ Deșurubați șurubul de închidere (1).
- ▶ Dacă pe șurubul de închidere (1) nu se poate observa unsoare:
 - ▶ Înșurubați tubul "lubrifiant de angrenaj STIHL" (2).
 - ▶ Presați 5 g de lubrifiant de angrenaj STIHL în carcasa mecanismului de antrenare.
 - ▶ Deșurubați tubul "lubrifiant de angrenaj STIHL" (2).
 - ▶ Înșurubați șurubul de închidere (1) și strângeți-l bine.
 - ▶ Porniți foarfeca pentru tuns gard viu timp de 1 minut.
 - Lubrifiantul de angrenaj STIHL se distribuie uniform.

16.3 Ascuțirea cuțitelor tăietoare

STIHL recomandă ascuțirea cuțitelor tăietoare de către un distribuitor STIHL.

**AVERTISMENT**

- Dinții de tăiere ai cuțitului tăietor sunt ascuțiți. Utilizatorul se poate tăia.
 - ▶ Purtați mănuși de lucru făcute din material rezistent la uzură.
- ▶ Decuplați foarfeca pentru tuns gard viu și scoateți acumulatorul.

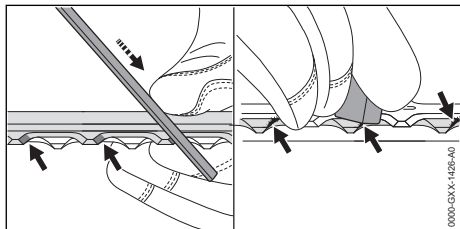

- ▶ Fiecare tăiș al cuțitului de tăiere superior se ascute cu ajutorul unei pile plate cu o mișcare spre înainte. Se respectă astfel unghiul de ascuțire,  19.2.
- ▶ Rotiți foarfeca pentru gard viu.
- ▶ Ascuțiți restul tăișurilor.
- ▶ Debavurați fiecare tăiș de jos.
- ▶ Rotiți foarfeca pentru gard viu.

- ▶ Debavurați restul tăișurilor.
- ▶ Praful generat pe durata ascuțirii cu pila se îndepărtează cu o cârpă umedă.
- ▶ Pulverizați soluție de îndepărtare a rășinilor STIHL pe ambele părți ale cuțitelor tăietoare.
- ▶ Porniți foarfeca pentru tuns gard viu timp de 5 secunde. Cuțitele tăietoare se mișcă. Soluția de îndepărtare a rășinilor STIHL se distribuie uniform.
- ▶ Dacă există neclarități: adresați-vă unui distribuitor de specialitate STIHL.



17 Reparaire**17.1 Repararea foarfecii pentru tuns gard viu și a acumulatorului**

Utilizatorul nu poate repara singur foarfeca pentru tuns gard viu, cuțitele tăietoare și acumulatorul.

- ▶ În cazul în care foarfeca pentru tuns gard viu sau cuțitele tăietoare sunt deteriorate: Nu folosiți foarfeca pentru tuns gard viu și apelați la un distribuitor STIHL.
- ▶ Dacă acumulatorul este defect sau avariât: Înlocuiți acumulatorul.

18 Depanare**18.1 Remedierea defecțiunilor la foarfeca pentru gard viu și la acumulator**

Defecțiunea	LED-uri la acumulator	Cauza	Remediere
La punerea în funcțiune, foarfeca pentru gard viu nu pornește.	1 LED luminează intermitent verde.	Acumulatorul este aproape descărcat.	▶ Încărcați acumulatorul așa cum este descris în manualul cu instrucțiuni al încărcătoarelor STIHL AL 101, 301, 301-4, 500.
	1 LED aprins roșu.	Acumulatorul este prea fierbinte sau prea rece.	▶ Extrageți acumulatorul. ▶ Lăsați acumulatorul să se răcească sau să se încălzească.
	3 LED-uri luminează intermitent roșu.	La foarfeca pentru tuns gard viu există o defecțiune.	▶ Extrageți acumulatorul. ▶ Curățați contactele electrice din compartimentul acumulatorului. ▶ Introduceți acumulatorul. ▶ Porniți foarfeca pentru gard viu. ▶ Dacă cele 3 LED-uri luminează în continuare intermitent roșu: nu folosiți foarfeca pentru tuns gard viu și apelați la un distribuitor STIHL.
		Cuțitele tăietoare se mișcă încet.	▶ Pulverizați soluție de îndepărtare a rășinilor STIHL pe ambele părți ale cuțitelor tăietoare. ▶ Dacă cele 3 LED-uri luminează în continuare intermitent roșu: nu folosiți foarfeca pentru tuns gard viu și apelați la un distribuitor STIHL.
	3 LED-uri aprinse roșu.	Foarfeca pentru tuns gard viu este prea caldă.	▶ Extrageți acumulatorul.

Defecțiunea	LED-uri la acumulator	Cauza	Remediere
			▶ Lăsați foarfeca pentru tuns gard viu să se răcească.
	4 LED-uri luminează intermitent roșu.	Defecțiuni la acumulator.	▶ Scoateți acumulatorul și introduceți-l din nou. ▶ Porniți foarfeca pentru gard viu. ▶ Dacă 4 LED-uri luminează intermitent roșu în continuare: nu folosiți acumulatorul și apelați la un distribuitor de specialitate STIHL.
		Conexiunea electrică dintre foarfeca pentru gard viu și acumulator este întreruptă.	▶ Extrageți acumulatorul. ▶ Curățați contactele electrice din compartimentul acumulatorului. ▶ Introduceți acumulatorul.
		Foarfeca pentru gard viu sau bateria sunt umede.	▶ Lăsați foarfeca pentru gard viu sau acumulatorul să se usuce.
În timpul funcționării, foarfeca pentru tuns gard viu se oprește.	3 LED-uri aprind roșu.	Foarfeca pentru tuns gard viu este prea caldă.	▶ Extrageți acumulatorul. ▶ Lăsați foarfeca pentru tuns gard viu să se răcească.
		Există o defecțiune electrică.	▶ Scoateți acumulatorul și introduceți-l din nou. ▶ Porniți foarfeca pentru gard viu.
Timpu de funcționare al foarfecii pentru tuns gard viu este prea scurt.		Acumulatorul nu este complet încărcat.	▶ Încărcați acumulatorul complet, așa cum este prezentat în manualul de instrucțiuni al încărcătoarelor STIHL AL 101, 301, 301-4, 500.
		Durata de viață funcțională a acumulatorului este depășită.	▶ Înlocuiți acumulatorul.
Acumulatorul cu  nu poate fi găsit cu ajutorul aplicației STIHL connected.		Bluetooth®-interfața radio la acumulator sau la terminalul mobil este dezactivat.	▶ Activați Bluetooth®-interfața radio la acumulator sau la terminalul mobil.
		Distanța dintre acumulator și terminalul mobil este prea mare.	▶ Reduceți distanța,  19.1. ▶ Dacă acumulatorul nu poate fi găsit în continuare cu aplicația STIHL connected: adresați-vă unui distribuitor STIHL.

18.2 Asistență privind produsul și ajutor pentru utilizare

Asistența privind produsul și ajutorul pentru utilizare pot fi obținute la un serviciu de asistență tehnică STIHL.

Posibilitățile de contact și informațiile pot fi găsite la adresa <https://support.stihl.com> sau www.stihl.com.

19 Date tehnice

19.1 Foarfeca pentru tuns gard viu STIHL HSA 100.0

– Acumulatoare permise:

- STIHL AP
- STIHL AR
- Masa fără acumulator: 3,7 kg
- Tip de protecție electrică: IPX4 (protecție contra apei stropite din toate părțile)

Durata de funcționare este disponibilă la www.stihl.com/battery-life.

19.2 Cuțițe tăietoare

- Distanța între dinți: 34 mm
- Lungime de tăiere: 600 mm
- Unghiul de ascuțire: 45°

19.3 Acumulatorul STIHL AP

– Tehnologie de acumulatoare: Litiu-ion

- Tensiune: 36 V
- Capacitatea în Ah: vezi plăcuța de identificare
- Conținutul de energie în Wh: vezi plăcuța de identificare
- Greutatea în kg: vezi plăcuța de identificare
- Interval de temperatură permis pentru utilizare și depozitare: - 10 °C până la + 50 °C
- Interfață radio Bluetooth® (doar pentru acumulatori cu ):
 - Conexiune de date: Bluetooth® 5.1. Terminalul mobil trebuie să fie compatibil cu Bluetooth® Low Energy 5.0 și să accepte Generic Access Profile (GAP).
 - Banda de frecvență: bandă ISM 2,4 GHz
 - Putere de transmisie maximă reflectată: 1 mW
 - Raza de acoperire a semnalului: cca. 10 m. Puterea semnalului depinde de condițiile ambientale și de terminalul mobil. Raza de acoperire poate varia foarte mult în funcție de condițiile exterioare, inclusiv de aparatul de recepție utilizat. Raza de acoperire poate să fie redusă semnificativ în încăperile închise și prin barierele metalice (de exemplu pereți, rafturi, valize).
 - Cerințe privind sistemul de operare al dispozitivului mobil: Android sau iOS (versiunea actuală sau o versiune mai recentă)

19.4 Nivelurile de zgomot și vibrații

Valoarea K pentru nivelul presiunii acustice este 2 dB(A). Valoarea K pentru nivelul de putere acustică este 2 dB(A). Valoarea K pentru valorile de vibrație este 2 m/s².

STIHL recomandă purtarea unei protecții pentru auz.

- Nivel presiune acustică L_{pA} măsurat conform EN 62841-4-2: 76 dB(A).
- Nivel putere sunet L_{WA} măsurat conform EN 62841-4-2: 84 dB(A).
- Valoarea vibrațiilor a_{hv} măsurată conform EN 62841-4-2:
 - Măner de comandă: 0,8 m/s².
 - Măner de prindere 1,0 m/s².

Valorile nivelurilor indicate ale vibrațiilor au fost măsurate conform unei metode de testare standardizate și pot fi folosite pentru compararea aparatelor electrice. Valorile efective ale vibrațiilor ce survin pot să difere de valorile indicate, în funcție de modul de utilizare. Valorile indicate ale vibrațiilor se pot întrebuița pentru o primă estimare a solicitării din punct de vedere al vibrațiilor. Solicitarea efectivă prin vibrații trebuie esti-

mată. Pot fi astfel luați în considerare timpii în care mașina unealtă electrică este deconectat și aceia în care a funcționat însă fără a fi sub sarcină.

Informații referitoare la conformitatea cu Directiva pentru vibrații 2002/44/CE sunt disponibile la www.stihl.com/vib.

19.5 REACH

REACH este Regulamentul european referitor la înregistrarea, evaluarea și autorizarea substanțelor chimice.

Informații referitoare la conformarea Regulamentului REACH sunt date la www.stihl.com/reach.

20 Piese de schimb și accesorii

20.1 Piese de schimb și accesorii

STIHL  Aceste simboluri identifică piesele de schimb originale STIHL și accesorii originale STIHL.

STIHL recomandă folosirea pieselor de schimb originale STIHL și a accesoriilor originale STIHL.

Piesele de schimb și accesorii ale altor producători nu pot fi evaluate de STIHL referitor la fiabilitate, siguranță și potrivire în pofida monitorizării continue a pieței, iar STIHL nu poate recomanda utilizarea acestora.

Piesele de schimb și accesorii originale STIHL se pot procura de la un distribuitor STIHL.

21 Eliminare

21.1 Casarea foarfecii pentru tuns gard viu și a acumulatorului

Informațiile referitoare la eliminare pot fi obținute din partea administrației locale sau din partea unui distribuitor de specialitate STIHL.

O eliminare necorespunzătoare poate dăuna sănătății și mediului.

- ▶ Produsele STIHL și ambalajul acestora trebuie livrate pentru reciclare la un centru de colectare adecvat, conform prevederilor locale.
- ▶ Nu eliminați împreună cu gunoierul menajer.

22 Declarație de conformitate EU

22.1 Foarfeca pentru tuns gard viu STIHL HSA 100.0

ANDREAS STIHL AG & Co. KG
Badstraße 115
D-71336 Waiblingen

Germania

declară cu propria răspundere, că

- Model: Foarfecă de tuns garduri vii cu acumulator
- Marca: STIHL
- Tip: HSA 100.0
- Identificator de serie: HA07

este conformă cu cerințele Directivelor relevante 2011/65/UE, 2006/42/CE, 2014/30/UE și 2000/14/CE și a fost creată și produsă în conformitate cu versiunile diverselor standarde aplicabile la respectivele date de producție: EN 55014-1, EN 55014-2, EN 62841-1 și EN 62841-4-2.

Procedee folosite pentru evaluarea conformității conform Directivei 2000/14/CE, anexa V.

- Nivelul măsurat al puterii sunetului: 84 dB(A)
- Nivelul garantat al puterii sunetului: 86 dB(A)

Documentele tehnice sunt păstrate de Departamentul de autorizare produse al ANDREAS STIHL AG & Co. KG.

Anul producției, țara producătoare și codul utilajului sunt indicate pe foarfeca pentru tuns gard viu.

Waiblingen, 12.05.2022

ANDREAS STIHL AG & Co. KG

reprezentat de 

Dr. Jürgen Hoffmann, șef de departament pentru aprobarea produselor, regulamentele privind produsele

23 Declarația de conformitate UKCA

23.1 Foarfeca pentru tuns gard viu STIHL HSA 100.0

**UK
CA**

ANDREAS STIHL AG & Co. KG
Badstraße 115
D-71336 Waiblingen

Germania

declară cu propria răspundere, că

- Model: Foarfecă de tuns garduri vii cu acumulator
- Marca: STIHL
- Tip: HSA 100.0
- Identificator de serie: HA07

este conform cu cerințele Regulamentelor UK The Restriction of the Use of Certain Hazardous Substances in Electrical and Electronic Equipment Regulations 2012, Supply of Machinery (Safety) Regulations 2008, Electromagnetic Compatibility Regulations 2016 și Noise Emission in the Environment by Equipment for use Outdoors Regulations 2001 relevante și a fost creat și produs în conformitate cu versiunile următoarelor standarde aplicabile la respectivele date de producție: EN 55014-1, EN 55014-2, EN 62841-1 și EN 62841-4-2.

Procedee folosite pentru evaluarea conformității conform directivei pentru Regatul Unit Noise Emission in the Environment by Equipment for use Outdoors Regulations 2001 Schedule 8.

- Nivelul măsurat al puterii sunetului: 84 dB(A)
- Nivelul garantat al puterii sunetului: 86 dB(A)

Documentele tehnice sunt păstrate de ANDREAS STIHL AG & Co. KG.

Anul producției, țara producătoare și codul utilajului sunt indicate pe foarfeca pentru tuns gard viu.

Waiblingen, 12.05.2022

ANDREAS STIHL AG & Co. KG

reprezentat de 

Dr. Jürgen Hoffmann, șef de departament pentru aprobarea produselor, regulamentele privind produsele

24 Instrucțiuni generale de siguranță pentru electrounelte

24.1 Introducere

Acest capitol descrie instrucțiunile generale de siguranță formulate în standardul european EN/IEC 62841 pentru electrounelte manuale, acționate cu motor.

STIHL trebuie să reproducă aceste texte.

Indicațiile de securitate precizate la "Siguranța electrică" cu privire la evitarea electrocutărilor nu se aplică produselor cu acumulator STIHL.

AVERTISMENT

■ **Citiți toate indicațiile de siguranță, instrucțiunile, imaginile și datele tehnice, cu care este prevăzută această electrounealtă.** Nerespectarea următoarelor instrucțiuni poate cauza electrocutare, incendii și/sau grave răniri. **Păstrați toate instrucțiunile de siguranță și indicațiile pentru a fi folosite ulterior.**

Termenul întrebuințat în cadrul instrucțiunilor de siguranță "Electrounealtă" se referă la electrouneltele utilizate în rețea (cu cablu de rețea) și electrouneltele acționate prin acumulator (fără cablu de rețea).

24.2 Siguranța la locul de muncă

- Mențineți curățenia la locul de muncă, precum și bunele condiții de luminozitate.** Zonele de lucru aflate în dezordine sau fără luminozitate pot duce la accidente.
- Nu întrebuințați unealta electrică în zone cu potențial exploziv, în spații în care se găsesc lichide inflamabile, gaze sau praf.** Unelele electrice produc scânteii care la rândul lor ar putea aprinde praful sau aburii.
- În timpul utilizării unelei electrice țineți la distanță copiii și alte persoane.** În cazul distragerii atenției ați putea pierde controlul asupra unelei electrice.

24.3 Siguranța electrică

- Ștecherul unelei electrice trebuie să corespundă prizei electrice. Nu se vor aduce modificări ștecherului. Nu întrebuințați adap-**

toare la ștecher împreună cu uneltele electrice cu împământare. Ștecherile nemodificate și prizele electrice corespunzătoare reduc riscul unei eventuale electrocutări.

- Evitați contactul unor părți ale corpului cu suprafețele conducătoare, cum ar fi cele ale țevilor, instalațiilor de încălzire, cuptoarelor și frigiderelor.** Apare un risc crescut de electrocutare atunci când corpul dumneavoastră devine conducător electric.
- Protejați uneltele electrice de ploaie și umezeală.** Pătrunderea apei într-o unealtă electrică sporește riscul electrocutării.
- Cablul de racord nu se va întrebuința în alte scopuri. Nu folosiți niciodată cablul de racord pentru purtare, tragere sau pentru scoaterea ștecherului de la unealta electrică. Protejați cablul de căldură, ulei, muchii ascuțite sau piese mobile.** Cablurile avariate sau încurcate cresc riscul electrocutării.
- Când întrebuințați o unealtă electrică în aer liber, utilizați numai cabluri prelungitoare destinate și pentru exterior.** Utilizarea unui cablu prelungitor destinat spațiilor din exterior reduce riscul electrocutării.
- Atunci când utilizarea unei unele electrice în mediu umed este inevitabilă, întrebuințați un întrerupător cu protecție la curenți paraziți.** Utilizarea întrerupătorului cu protecție la curenți paraziți reduce riscul electrocutării.

24.4 Siguranța persoanelor

- Fiiți vigilenți, acordați atenție la ceea ce faceți și acționați prevăzător atunci când lucrați cu scula electrică. Nu întrebuințați electrounealta dacă sunteți obosit sau vă aflați sub influența drogurilor, alcoolului sau medicamentelor.** Un moment de neatenție în timpul întrebuințării unelei electrice poate duce la grave răniri.
- Purtați echipament personal de protecție și întotdeauna ochelari de protecție.** Purtarea echipamentului personal de protecție, precum mască antipraf, cizme de protecție stabile la alunecare, cască de protecție sau cască antifonică, în funcție de tipul și modul de utilizare a unelei electrice, micșorează riscul apariției rănirilor.
- Evitați pomirea accidentală. Asigurați-vă că electrounealta este oprită înainte de a o conecta la sursa de curent electric și/sau acumulator, de a o prinde sau de a o transporta.** Dacă, la transportarea unelei elec-

trice, țineți degetul pe comutator sau dacă unealta electrică este pornită în momentul conectării la sursa de curent electric, pot apărea accidente.

- d) **Înainte de pornirea unei electrice îndepărtați sculele de reglaj sau șurubelnițele.** Prezența unei unelte sau chei la o piesă rotativă a unelei electrice, poate cauza răniri.
- e) **Adoptați întotdeauna o poziție corectă a corpului. Asigurați o poziție sigură și păstrați-vă permanent echilibrul corporal.** Astfel veți putea avea un mai bun control asupra unelei electrice în situații imprevizibile.
- f) **Purtați îmbrăcăminte corespunzătoare. Nu purtați îmbrăcăminte lejeră sau bijuterii.** Asigurați distanța corespunzătoare între păr și îmbrăcăminte față de piesele mobile. Îmbrăcăminte largă, bijuteriile sau părul lung s-ar putea prinde de componentele mobile.
- g) **În cazul în care sunt montate echipamente de scoatere și de colectare a prafului, acestea trebuie conectate și folosite în mod corespunzător.** Utilizarea unui aspirator poate reduce pericolele provocate de praf.
- h) **Nu vă lăsați ghidați de un fals sentiment de securitate și nu ignorați regulile de siguranță referitoare la uneltele electrice, chiar dacă sunteți familiarizați cu unealta electrică, în urma unei utilizări frecvente.** Acționarea cu neglijență poate duce la răniri grave în decurs de câteva secunde.

24.5 Manipularea și utilizarea unelei electrice

- a) **Nu suprasolicitați unealta electrică. Întrebuințați numai unelte electrice special destinate profilului muncii dumneavoastră.** Cu ajutorul sculei electrice potrivite lucrați mai bine și mai sigur în domeniul de performanță indicat.
- b) **Nu folosiți unelte electrice care au comutatorul defect.** O unealtă electrică care nu mai poate fi pornită sau oprită, prezintă pericol și trebuie reparată.
- c) **Scoateți ștecherul din priză și/sau îndepărtați acumulatorul înainte de a efectua reglaje la aparat, de a schimba piesele accesoriilor sau de a scoate din funcțiune aparatul.** Aceste măsuri de precauție împiedică pornirea accidentală a unelei electrice.
- d) **Nu păstrați electrouneltele neutilizate la îndemâna copiilor. Nu permiteți exploatarea unelei electrice de către persoane care nu dețin experiență în utilizare sau care nu au citit**

aceste instrucțiuni. Uneltele electrice prezintă pericol dacă sunt întrebuințate de persoane neexperimentate.

- e) **Uneltele electrice necesită îngrijire. Controlați dacă piesele mobile funcționează ireproșabil și nu se prind, dacă piesele nu sunt sparte sau avariate astfel încât să influențeze funcționarea unelei electrice. Piesele avariate se vor repara înainte de utilizarea unelei electrice.** Multe accidente provin de la unelte electrice întreținute necorespunzător.
- f) **Mențineți uneltele tăietoare ascuțite și curate.** Uneltele tăietoare cu muchii tăietoare ascuțite întreținute cu atenție se prind mai puțin și sunt mai ușor de ghidat.
- g) **Utilizați electrouneltele, unealta de intervenție, uneltele de intervenție etc. corespunzător instrucțiunilor acestora. Luați în considerare condițiile de lucru și activitatea care trebuie efectuată.** Întrebuințarea uneltelor electrice în alte scopuri decât cele special prevăzute poate duce la situații periculoase.
- h) **Păstrați mânerul și suprafețele de prindere uscate, curate și lipsite de ulei și grăsimi.** Mânerul și suprafețele de prindere alunecoase nu permit o operare și un control al unelei electrice în condiții de siguranță în caz de situații neprevăzute.

24.6 Manipularea și utilizarea unelei cu acumulator

- a) **Încărcați acumulatorul numai cu încărcătoarele recomandate de fabricant.** La un încărcător adecvat unui anumit tip de acumulator, există pericolul de incendiu dacă acesta este utilizat cu alte acumulatori.
- b) **Întrebuințați numai acumulatori prevăzuți special pentru unelte electrice.** Utilizarea altor acumulatori poate conduce la răniri și pericol de incendiu.
- c) **Nu țineți acumulatorul în apropierea agrafelor de birou, monedelor, cheilor, acelor, șuruburilor sau altor obiecte metalice care ar putea duce la formarea de punți cu contactele.** Un scurtcircuit cu contactele acumulatorului poate duce la arderi sau incendii.
- d) **În cazul utilizării necorespunzătoare lichidului din acumulator s-ar putea revărsa. Evitați contactul cu acesta. În cazul unui contact accidental, clătiți bine cu apă. Dacă lichidul ajunge la ochi, apelați la ajutorul unui medic.** Lichidul revărsat al acumulatorului poate duce la iritații sau arsuri ale pielii.

- e) **Nu utilizați un acumulator deteriorate sau modificat.** Acumulatorii deteriorați sau modificați se pot comporta imprevizibil și pot cauza un incendiu, explozie sau rănire.
- f) **Nu expuneți acumulatorul la foc sau la temperaturi ridicate.** Focul sau temperaturile de peste 130 °C (265 °F) pot cauza explozii.
- g) **Urmați toate instrucțiunile referitoare la încărcare și nu încărcați niciodată acumulatorul sau unealta cu acumulator în afara intervalului de temperatură specificat în manualul de instrucțiuni.** Încărcarea incorectă sau încărcarea în afara intervalului de temperatură admis poate distruge acumulatorul și crește riscul de incendiu.
- d) **Asigurați-vă de faptul că sunt echipate toate comutatoarele și că acumulatorul este scos sau oprit înaintea îndepărtării materialului blocat sau a lucrărilor de întreținere asupra mașinii.** O punere în funcțiune neașteptată a foarfecii pentru gard viu pe durata îndepărtării materialului blocat poate cauza accidente grave.
- e) **Țineți foarfeca pentru gard viu numai de suprafețele de prindere izolate deoarece cuțitul de tăiere poate să atingă cabluri electrice ascunse.** Contactul cuțitului cu un cablu electric sub tensiune poate pune părțile metalice ale utilajului sub tensiune și cauzează electrocutare.

24.7 Service

- a) **Pentru repararea unei electrice adresați-vă numai personalului calificat de specialitate și numai cu piese originale de schimb.** Astfel se garantează păstrarea siguranței unei electrice.
- b) **Nu faceți niciodată service la acumulatorii deteriorați.** Toate lucrările de întreținere a acumulatorului trebuie efectuate doar de către producător sau de unitățile de service autorizate.

- f) **Țineți toate cablurile de rețea afară din zona de tăiere.** Cablurile pot fi ascunse în desigururi și tufișuri și pot fi tăiate de cuțit.
- g) **Nu folosiți foarfeca pentru gard viu pe vremea rea, mai ales dacă există risc de furtună.** Aceasta reduce pericolul de lovire de trăsnet.

24.8 Instrucțiuni de siguranță pentru foarfece de tuns garduri vii

Instrucțiuni de siguranță generale pentru foarfece pentru gard viu

- a) **Membrele se țin la distanță de cuțit. Nu încercați să îndepărtați materialul rezultat din tăiere sau să țineți ferm materialul care trebuie tăiat în timp ce cuțitele se află în mișcare.** Cuțitele se mișcă în continuare după oprirea comutatorului. Un moment de neatenție la utilizarea foarfecii pentru tuns gard viu poate duce la grave răniri.
- b) **Purtați foarfeca pentru gard viu, cu cuțitul oprit, folosind mânerul și asigurați-vă de faptul că nu acționați comutatorul.** Purtarea corectă a foarfecii pentru gard viu reduce pericolul operării accidentale, iar astfel accidentarea cauzată de cuțit.
- c) **La transportul sau depozitarea foarfecii pentru gard viu trageți întotdeauna capacul peste cuțite.** Folosirea corespunzătoare a foarfecii pentru gard viu reduce pericolul de rănire prin cuțit.

www.stihl.com



0458-020-9801-A



0458-020-9801-A